

Milwaukee®

Nothing but **HEAVY DUTY**®



M18 FOPH-LTA

Original instructions

Originalbetriebsanleitung

Notice originale

Istruzioni originali

Manual original

Oorspronkelijke gebruiksaanwijzing

Original brugsanvisning

Original bruksanvisning

Bruksanvisning i original

Alkuperäiset ohjeet

Πρωτότυπο οδηγιών χρήσης

Orijinal işletme talimatı

Původním návodem k používání

Pôvodný návod na použitie

Instrukcja oryginalna

Eredeti használati utasítás

Izvirna navodila

Originalne pogonske upute

Instrukcijām oriģinālvalodā

Originali instrukcija

Algupärane kasutusjuhend

Оригинальное руководство по эксплуатации

Оригинално ръководство за експлоатация

Instrucțiuni de folosire originale

Оригинален прирачник за работа

Оригінал інструкції з експлуатації

التعليمات الأصلية

The illustration shows the application head M18FOPH-LTA connected to the Milwaukee powerbase M18FOPH-0. This application head may only be operated in connection with the powerbase shown here. Depending on the equipment package you have purchased various application heads. Other application heads and powerbases can be purchased separately.

Die Abbildung zeigt das Aufsatzgerate M18FOPH-LTA in Verbindung mit der Milwaukee Antriebseinheit M18FOPH-0. Dieses Aufsatzgerat darf nur in Verbindung mit der hier dargestellten Antriebseinheit betrieben werden. Je nach Ausstattungspaket haben Sie unterschiedliche Aufsatzgerate erworben. Weitere Aufsatzgerate und Antriebseinheiten konnen separat erworben werden.

L'unite de motorisation ne devra fonctionner qu'avec une tete motee. La presente tete est homologuee pour l'utilisation avec les unites de motorisation suivantes: M18FOPH-0. Selon le set que vous avez achete, vous aurez de differentes tetes. On pourra acheter separement d'autres tetes et d'autres unites de motorisation.

L'unita di motorizzazione deve essere fatta funzionare soltanto con una testa montata. La presente testa  omologata per l'uso sulle seguenti unita di motorizzazione: M18FOPH-0.

A seconda del pacchetto acquistato, disporrete di diverse teste. Potranno essere acquistati separatamente ulteriori teste ed unita di motorizzazione.

La unidad de accionamiento solamente se debe hacer funcionar con el cabezal intercambiable montado. Este cabezal intercambiable esta homologado para ser utilizado en las siguientes unidades de accionamiento: M18FOPH-0. En funci3n del paquete de equipamiento seleccionado se adquieren diferentes cabezales intercambiables. Otros cabezales intercambiables y unidades de accionamiento se pueden adquirir por separado.

A unidade de acionamento s3o deve ser operada com um cabe3ote montado. Este cabe3ote esta licenciado para a utiliza33o nas seguintes unidades de acionamento: M18FOPH-0. Voce adquiriu varios cabe3otes, dependendo do kit de equipamentos. Outros cabe3otes e unidades de acionamento podem ser adquiridos separadamente.

De aandrijfleenheid mag alleen worden gebruikt met aangesloten hulpgereedschap. Dit hulpgereedschap is geschikt voor het gebruik op de volgende aandrijfleenheden: M18FOPH-0. Al naargelang het uitrustingspakket hebt u verschillende hulpgereedschappen gekocht. Andere hulpgereedschappen en aandrijfleenheden zijn apart verkrijgbaar.

Motorenheden ma kun anvendes med et monteret udkifteligt verkt3jshoved. Dette udkiftelige verkt3jshoved er godkendt til brug pa de f3lgende motorenheder: M18FOPH-0.

Afhangigt af udstyrspakken har du k3bt forskellige udkiftelige verkt3jshoveder. Yderligere udkiftelige verkt3jshoveder og motorenheder kan k3bes separat.

Drivkraftenheten skal bare brukes med pasatt verkt3y hode. Dette verkt3y hodet er tillatt for bruk pa f3lgende drivkraftenheter: M18FOPH-0. Alt etter utstyrspakke f3lger forskjellige deler med. Ytterligere verkt3y hoder kan k3pes separat.

Multiverktyget far endast anvandas med monterat verktygshuvud. Detta verktygshuvud r godkant att anvandas tillsammans med f3ljande multiverktyg: M18FOPH-0. Beroende pa vilket verktygspaket du har bestamt dig f3r har du nu olika verktygshuvuden. Fler verktygshuvuden och multiverktyg finns ocksa att k3pa separat.

Kaytt3yksikk33 saa kayttaa vain kun siihen on asennettu kayttettava lisalaitte. Tata lisalaitetta saa kayttaa vain seuraaviin kaytt3yksikk33ihin liitettyna: M18FOPH-0. Ostetusta varustepaketista riippuen mukana on erilaisia lisalaitteita. Muut lisalaitteet ja kaytt3yksik3t voidaan hankkia erillisina.

 kinht3ria monada epit3rptetai va teht3 se leitourgia m3no 3tan to prosart3ma vni topothet3m3no. Aut3 to prosart3ma xei ekr3rthi va khristimopoi3tai se s3nduasmo me tis ak3louthes kinht3ries monades: M18FOPH-0. Analoga me to pak3to ekr3rt3mat3n xete aghorasei diaforetika prosart3mata. lla prosart3mata kai kinht3ries monades mhpor3n va aghorast3n xiχωρισa.

Tahrik 3nitesi sadece ek ekipman monte edilmiř olduęunda iřletilebilir. Bu ek ekipmanın ařaęıda aıklanan tahrik 3niterleri 3zerinde kullanılmasına izin verilmiřtir: M18FOPH-0. Sistemin donanım modeline baęlı olarak eřitli ek ekipmanlar satın almiř bulunmaktasınız. Bunun diřında bařka ek ekipman ve tahrik 3niterlerini ayrı olarak satın alabilirsiniz.

Hnaci jednotka se sm3 provozovat pouze s namontovan3m nastavcem. Tento nastavec je schvalen3 k použit3 s nasleduj3cimi hnacimi jednotkami: M18FOPH-0. Podle toho, jak3 typ bal33ku v3bavy mate, jste z3skal r3zn3 nastavce. Dalř3 nastavce a hnaci jednotky si m3žete koupit zvlařt3.

Pohonna jednotka sa smie prevadzkoval' len s namontovan3m nadstavcom. Tento nadstavec je schvalen3 na použitie s nasleduj3cimi pohonn3mi jednotkami: M18FOPH-0. V zavislosti od bal3ka v3bavy ste z3skali rozdielne nadstavce. Dalřie nadstavce a pohonn3e jednotky si m3žete k3piť zvlařt3.

Zespoļu napędowego można używać tylko z zamontowanym narzędziem nasadkowym. To narzędzie nasadkowe dopuszczalne jest do zastosowania na następujących zespołach napędowych: M18FOPH-0. W zaleźności od pakietu wyposażenia nabywa się różne narzędzia nasadkowe. Kolejne narzędzia nasadkowe można nabyć osobno.

A meghajt3 egys3get csak felszerelt szerszam fejfel szabad m3k3dtetni. Ez a szerszam fej a k3vetkez3 meghajt3 egys3gekkel t3rt3n3 hasznalatra enged3lyezett: M18FOPH-0. A felszerel3si csomagt3l f3gg3en 3n k3l3nb3z3 szerszam fejeket vasar3lhat meg. Tovabb3 szerszam fejek s meghajt3 egys3gek k3l3n vasar3lhat3k.

Pogonsko enoto je dovoljeno poganjati zgolj z montirano priklopno napravo. Ta priklopna naprava je namenjena uporabi na sledecih pogonskih enotah: M18FOPH-0. Glede na paket opreme ste prejeli razli3ne priklopne naprave. Nadaljnje priklopne naprave in pogonske enote lahko pridobite kasneje.

Pogonska jedinica smije raditi samo sa montiranim priklju3nom napravom. Ova priklju3na naprava je dozvoljena za primjenu na slijedećim pogonskim jedinicama: M18FOPH-0. Vi ste zavisno o paketu opreme stekli razli3itne priklju3ne naprave. Ostale priklju3ne naprave i pogonske jedinice možete dobiti posebno.

Sp3kiekartu gr3kst darbinat tikai ar uzstad3tu papildu apr3kojumu. ři papildu iekarta paredz3ta sekojořajam sp3kiekartam: M18FOPH-0. Atkar3ba no apr3kojuma kompleksacijās, j3s ieg3stat daēdžu papildu apr3kojumu. Citu papildu apr3kojumu un sp3kiekartas iesp3jams iegadties atseviřki.

Pavaros įtaisą galite eksploatuoti tik su sumontuotu uždėdamuoju prietaisu. ři uždėdamajį prietaisą galima naudoti su řiais pavaros įtaisais: M18FOPH-0. Pagal kompleksacijos paketus j3s įsigijote skirtingus uždėdamuosius prietaisus. Kitus uždėdamuosius prietaisus ir pavaros įtaisus galite įsigyti atskirai.

Ajamimoodulit3 tohib kaitada ainult monteeritud otsakseadmeid. Otsakseadet on lubatud kasutada jargmistel ajamimoodulitel: M18FOPH-0. Varustuspaketist olenevalt soetasite erinevaid otsakseadmeid. Edasisi otsakseadmeid ja ajamimooduleid on v3imalik eraldi soetada.

Приводной блок разрешено эксплуатировать только с установленным съемным устройством. Это съемное устройство допущено для использования на следующих приводных блоках: M18FOPH-0. В зависимости от пакета оснащения вы приобрели разнообразные съемные устройства. Дополнительные съемные устройства и приводные блоки можно приобрести отдельно.

Zadvihvaćiajt mehaniz3m moēe da se izpolzva samo s montirano ustrojstvo-privstavka. Tova ustrojstvo-privstavka  razreřeno za izpolzvanje s3s slednite mehanizmi za zadivhvanje: M18FOPH-0. V zavisnosti od paketa s oborudvanje vie ste se sdbili s razli3ni ustrojstva-privstavki. Moēete da kupite odjelno i drugi ustrojstva-privstavki i zadvihvaćiajt mehanizmi.

Utilizarea unitatii de antrenare este permisa numai cu aparatul atařabil montat. Acest aparat atařabil este aprobat pentru a fi utilizat 3mpreuna cu urmatoarele unitati de antrenare: M18FOPH-0. 3n funcție de pachetul de dotare achiziționat dispuneți de diferite aparate atařabile. Pot fi achiziționate 3n mod separat ři alte aparate atařabile ři unitati de antrenare.

Pogonska jedinica smije raditi samo sa montiranim priklju3nom napravom. Ova priklju3na naprava je dozvoljena za primjenu na slijedećim pogonskim jedinicama: M18FOPH-0. Vi ste zavisno o paketu opreme stekli razli3itne priklju3ne naprave. Ostale priklju3ne naprave i pogonske jedinice možete dobiti posebno.

Приводний блок можна використовувати т3льки з встановленим знімним обладнанням. Це знімне обладнання має допуск для використання з наступними приводними блоками: M18FOPH-0. Придбане вами знімне обладнання залежить в3д обраного пакета обладнання. Додаткове знімне обладнання та приводні блоки можна придбати окремо.

قد تعمل قاعده امداد الطاقة فقط مع رأس التوصيل الذي تم تركيبه. رأس التوصيل هذا معتمد للاستخدام في قواعد امداد الطاقة التالية: M18FOPH-0. وفقاً لحزمة معدات رؤوس التوصيل المتنوعة التي قمت بشرائها، يمكن شراء رؤوس توصيل وقاعدة امداد طاقة أخرى بشكل منفصل.





For the following instructions of the powerbase in connection with this application head please refer to the separate instructions for the power base

- connecting the application head with the powerbase
- switching on-off
- speed selection
- change battery

Die nachfolgenden Bedienungshinweise für die Antriebseinheit in Verbindung mit diesem Aufsatzgerät finden Sie in der separaten Anleitung der Antriebseinheit.

Verbinden des Aufsatzgerätes mit der Antriebseinheit

- Ein-/Ausschalten
- Geschwindigkeit einstellen
- Akku wechseln

Les consignes d'utilisation suivantes concernant l'unité de motorisation en rapport avec cette tête sont disponibles dans le manuel d'utilisation de l'unité de motorisation.

- Raccordement de la tête à l'unité de motorisation
- Marche/Arrêt
- Régler la vitesse
- Changer la batterie

Per le seguenti avvertenze d'uso per l'unità motrice in combinazione con questo utensile ad innesto si rimanda alle istruzioni separate dell'unità motrice.

- Collegamento tra utensile ad innesto e unità motrice
- Accensione/spengimento
- Impostazione velocità
- Sostituzione batteria

Encontrará las siguientes indicaciones de manejo de la unidad de accionamiento relativas a este accesorio de aplicación en el manual de instrucciones separado de dicha unidad de accionamiento.

- Conectar el accesorio de aplicación a la unidad de accionamiento
- Activar y desactivar
- Ajustar la velocidad
- Sustituir la batería

Para as seguintes instruções para a unidade de acionamento em combinação com este dispositivo veja as instruções da unidade de acionamento à parte.

- Conexão do dispositivo com a unidade de acionamento
- Ligar-Desligar
- Ajustar a velocidade
- Trocar a bateria

De volgende bedieningsinstructies voor de aandrijfseenheid in combinatie met dit opzetstuk vindt u in de aparte handleiding van de aandrijfseenheid.

- Aansluiten van het opzetstuk op de aandrijfseenheid
- In-/uitschakelen
- Snelheid instellen
- Accu vervangen

De følgende betjeningsinstrukser til motorenheden i forbindelse med det udskiftelige værktøjshoved fremgår af den separate vejledning for motorenheden.

- Monter det udskiftelige værktøjshoved på motorenheden
- Tænd-sluk
- Hastighedsindstilling
- Batteriskift

De etterfølgende betjeningsinstruksene for drivenheten i forbindelsen med dette påmonterbare utstyret finner du i den separate veiledningen til drivenheten.

- Koble det påmonterbare apparatet sammen med drivenheten
- Inn- utkobling
- Innstilling av hastigheten
- Skifte av batteri

De följande användningsanvisningarna för drivenheten i kombination med detta arbetsredskap finns i den separata bruksanvisningen för drivenheten.

- Anslut arbetsredskapet till drivenheten
- Starta-stänga av
- Ställa in hastighet
- Byta batteri

Seuraavat käyttöohjeet tämän lisälaitteen kanssa löydät käyttöohjeesta erillisestä käyttöohjeesta.

- Lisälaitteen liittäminen käyttölaitteeseen
- Käynnistys - sammutus
- Nopeuden säätö
- Akun vaihtaminen

Οι ακόλουθες υποδείξεις χειρισμού της κινητήριας μονάδας σε συνδυασμό με το προσάρτημά της βρίσκονται στις ξεχωριστές οδηγίες χρήσεως της κινητήριας μονάδας.

- Σύνδεση του προσαρτήματος με την κινητήρια μονάδα
- Ενεργοποίηση / Απενεργοποίηση
- Ρύθμιση ταχύτητας
- Αλλαγή μπαταρίας

Tahrik ünitesi ile birlikte bu ek ekipmanın aşağıdaki kullanım açıklamalarını tahrik ünitesinin ayrı kılavuzunda bulabilirsiniz.

- Ek ekipmanın tahrik ünitesine bağlanması
- Açma-Kapatma
- Hızın ayarlanması
- Akünün değiştirilmesi

Následující pokyny k obsluze pro hnací jednotku ve spojení s tímto nástavcem najdete v samostatném návodu hnací jednotky.

- Spojení nástavce s hnací jednotkou
- Zapnutí-vypnutí
- Nastavení rychlosti
- Výměna baterie

Následující pokyny k obsluhu pre pohonnú jednotku v spojení s týmto nadstavcom nájdete v samostatnom návode pohonnej jednotky.

- Spojenie nadstavca s pohonnou jednotkou
- Zapnutie-vypnutie
- Nastavenie rýchlosti
- Výmena batérie

Poniższe instrukcje obsługi jednostki napędowej w połączeniu z niniejszym urządzeniem dołączanym znajdują Państwo w oddzielnej instrukcji dla jednostki napędowej.

- Podłączenie urządzenia dołączanego do jednostki napędowej
- Włączanie / wyłączanie
- Regulacja prędkości
- Wymiana baterii

A meghajtó egységre és a csatlakoztatott eszközre vonatkozó következő kezelési útmutatások a meghajtó egység külön útmutatójában találhatók.

- Csatlakoztassa a felszerelhető eszközt a meghajtó egységre
- Be-kikapcsolás
- Sebesség beállítás
- Akkucseré

Naslednja navodila za uporabo pogonske enote v povezavi s to nastavno napravo najdete v posebnih navodilih pogonske enote.

- Priključiti nastavno napravo s pogonsko enoto
- Vključiti-izključiti
- Nastaviti hitrost
- Zamenjati baterijo

Sljedeće upute o rukovanju za pogonsku jedinicu u svezi s ovim priključnim uređajem čete naći u posebnoj uputi o pogonskoj jedinici.

- Spajanje priključnog uređaja s pogonskom jedinicom
- Uključiti-Isključiti
- Podešavanje brzine
- Promjena akumulatora

Turpmākās piedziņas vienības apkalpošanas norādes saistībā ar papildu ierīci atradīsiet papildu ierīces atsevišķajā instrukcijā.

- Papildu ierīces savienošana ar piedziņas vienību
- Ieslēgšana un izslēgšana
- Ātruma iestatīšana
- Akumulatora nomaiņa

Tolesnius pavaros įtaiso, kuris sujungtas su šiuo keičiamuoju prietaisu, naudojimo nurodymus rasite atskirame pavaros įtaiso instrukcijoje.

- Keičiamoji prietaiso sujungimas su pavaros įtaisu
- Įjungimas / išjungimas
- Greičio nustatymas
- Akumulatoriaus keitimas

Otsa pandava lisaseadmega ühendatud ajami allpool nimetatud funktsioonide kirjelduse leiate ajami eraldisesivast juhendist.

- Otsa pandava lisaseadmega ühendamine ajamiga
- Sisse-/väljalülitamine

- Kiiruse seadistamine
- Aku vahetamine

Инструкции по нижеследующим разделам эксплуатации приводного блока в соединении с данным съёмным устройством можно найти в отдельном руководстве для приводного блока.

- Подсоединение съёмного устройства к приводному блоку
- Включение/выключение
- Выбор скорости
- Замена аккумулятора

Посочените по-нататък указания за обслужване на задвижващия механизъм с тази приставка ще намерите в отделното ръководство на задвижващия механизъм.

- свързване на приставката със задвижващия механизъм
- включване-изключване
- настройване на скоростта
- смяна на акумулаторната батерия

Pentru instrucțiunile de folosire care urmează ale unității de antrenare în legătură cu această aparat atașabil, vă rugăm să consultați manualul separat de utilizare aferent unității de antrenare.

- Fixarea aparatului atașabil pe unitatea de antrenare
- Pornit-Oprit
- Reglarea vitezei
- Înlocuirea acumulatorul

Следните инструкции за работа за погонската единица во врска со овој дополнителен уред се наоѓаат во одделниот прирачник на погонската единица.

- Поврзување на дополнителниот уред со погонската единица
- Вклучете го-исклучете го
- Поставете ја брзината
- Изберете батерија

Подальші вказівки з експлуатації приладу разом із цією насадкою можна знайти в окремих інструкціях з експлуатації приладу.

- Приєднайте насадку до приладу
- Увімкніть/вимкніть прилад
- Налаштуйте швидкість
- Змініть акумулятор

إرشادات التشغيل التالية الخاصة بالجهاز الأساسي مع الأداة التي يتم تركيبها على رأس الجهاز تجدها في دليل التشغيل المنفصل الخاص بالجهاز الأساسي.

- قم بتوصيل الأداة التي يتم تركيبها على رأس الجهاز مع الجهاز الأساسي
- تشغيل - إيقاف
- ضبط السرعة
- استبدال البطارية



1

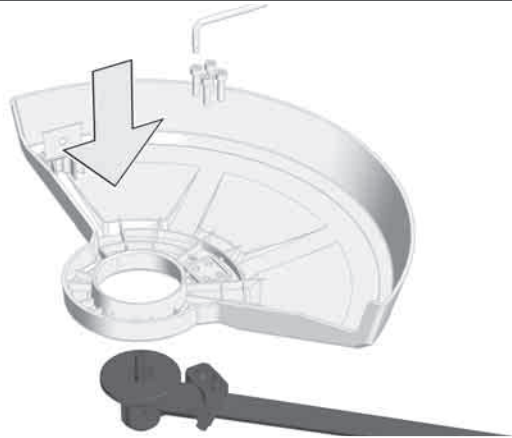

2

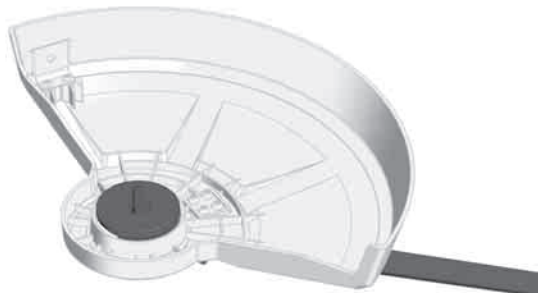

3

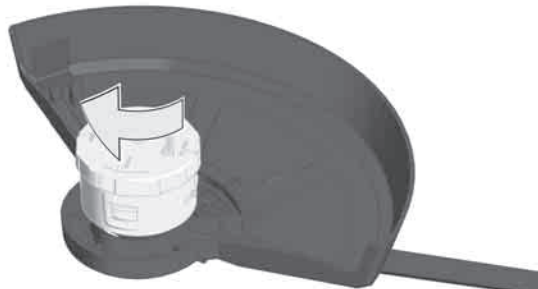

1

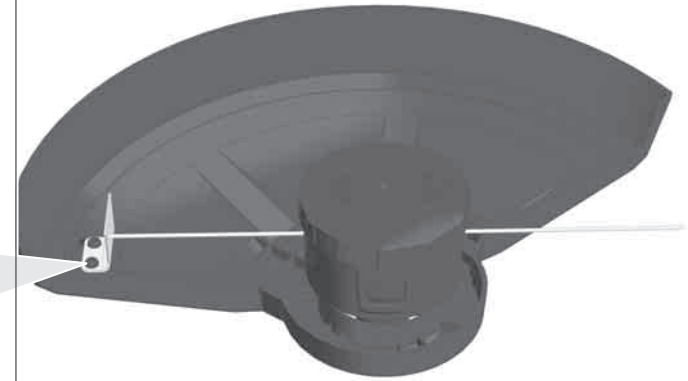

2

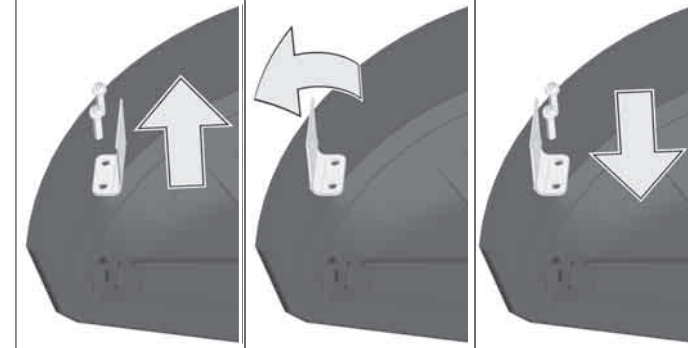

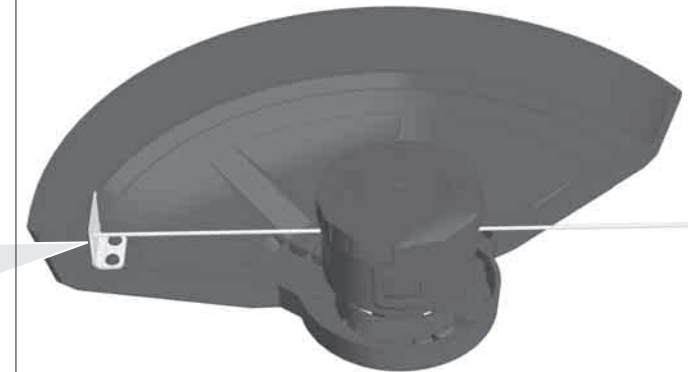

3



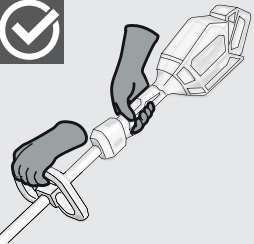
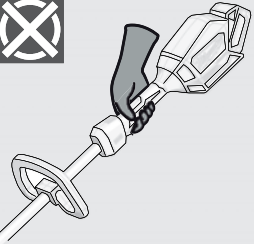

1

 



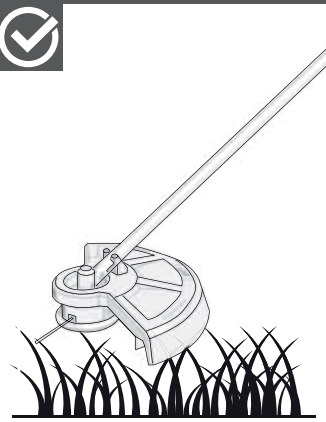
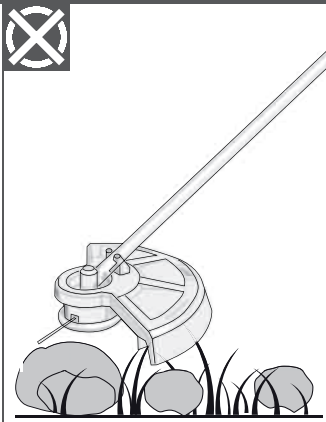

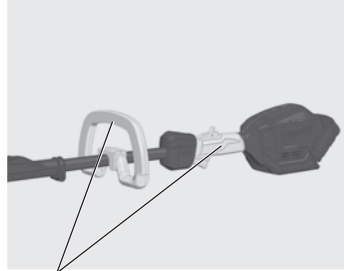
- Handle (insulated gripping surface)
- Handgriff (isolierte Grifffläche)
- Poignée (surface de prise isolée)
- Impugnatura (superficie di presa isolata)
- Empuñadura (superficie de agarre con aislamiento)
- Manípulo (superfície de pega isolada)
- Handgreep (geïsoleerd)
- Håndtag (isolerede gribeflader)
- Håndtak (isolert gripeflate)
- Handtag (isolerad greppyta)
- Kahva (eristetty tarttumapinta)
- Χειρολαβή (μονωμένη επιφάνεια λαβής)
- El kulpu (izolasyonlu tutma yüzeyi)
- Rukojeť (izolovaná uchopovací plocha)
- Rukovät' (izolovaná úchopná plocha)
- Uchwyt (z izolowaną powierzchnią)
- Fogantyú (szigetelt fogófelület)
- Ročaj (izolirana prijemalna površina)
- Rukohvat (izolirana površina za držanje)
- Rokturis (izolēta satveršanas virsma)
- Rankena (izoliuotas rankenos paviršius)
- Käepide (isoleeritud pideme piirkond)
- Рукьятка (изолированная поверхность ручки)
- Ръкохватка (изолирана повърхност за хващане)
- Måner (suprafață de prindere izolată)
- Дршка (изолирана површина)
- Ручка (ізолювана поверхня ручки)
- المقبض (مساحة المقبض معزولة)

 

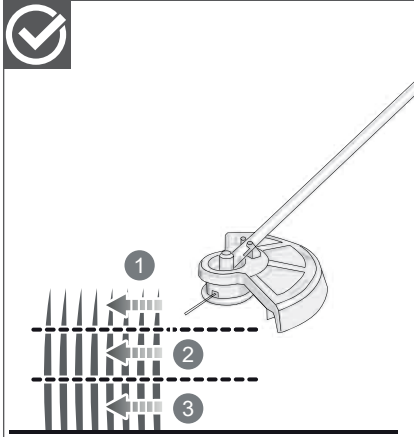
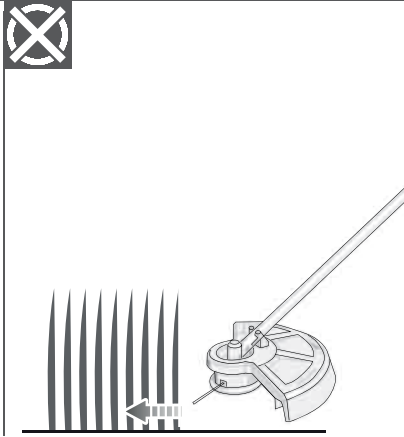

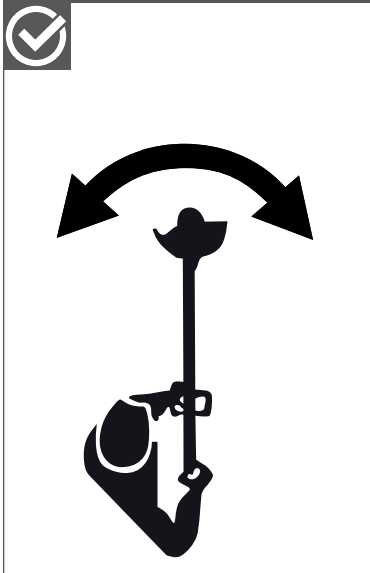
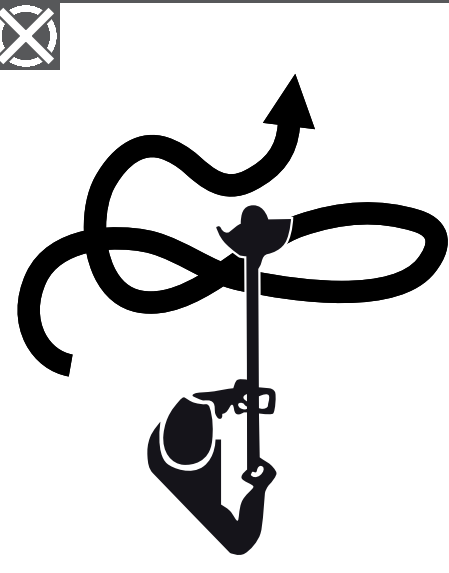
1

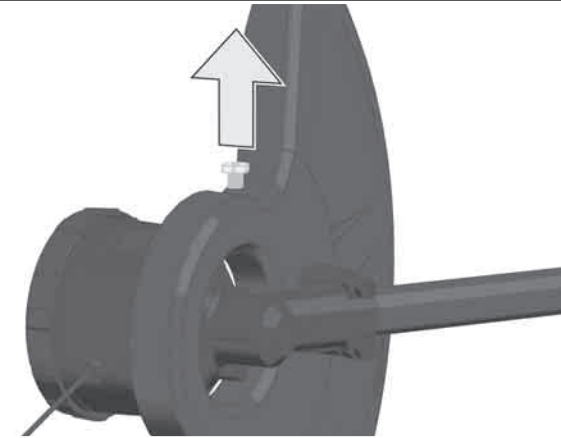

2

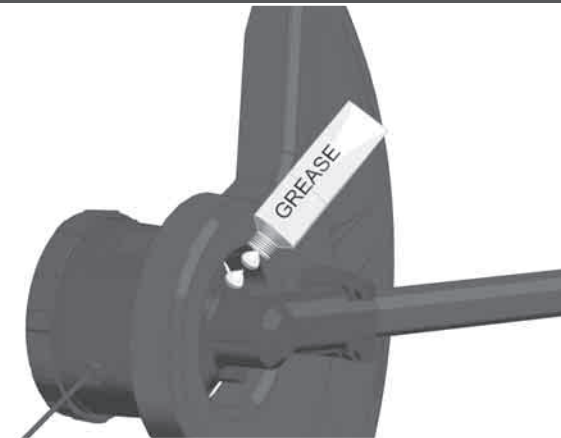

3

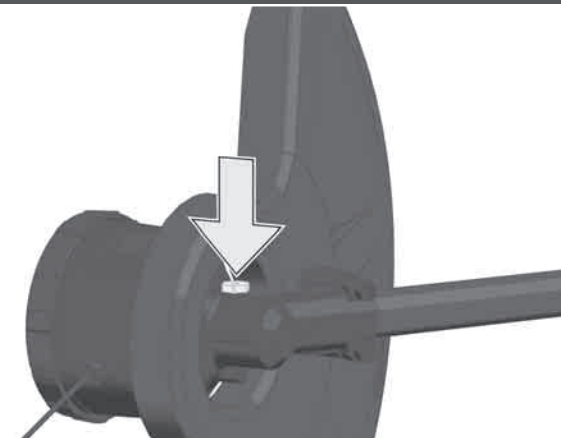

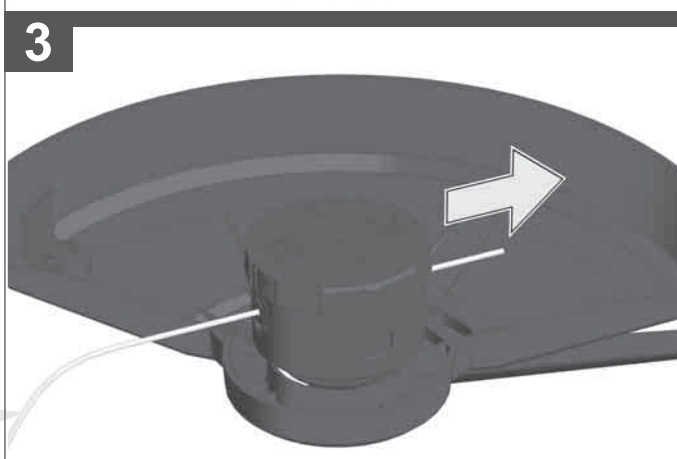
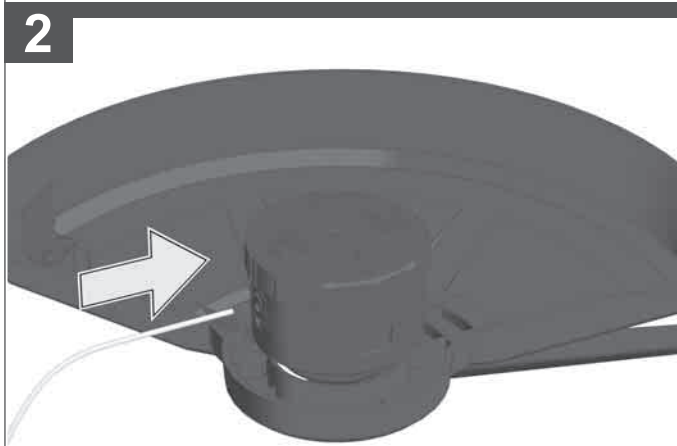
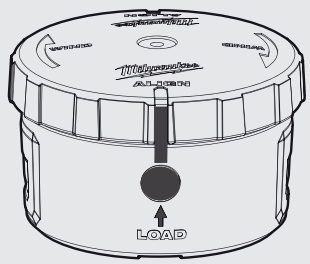

ø 2 mm
ø 2,4 mm

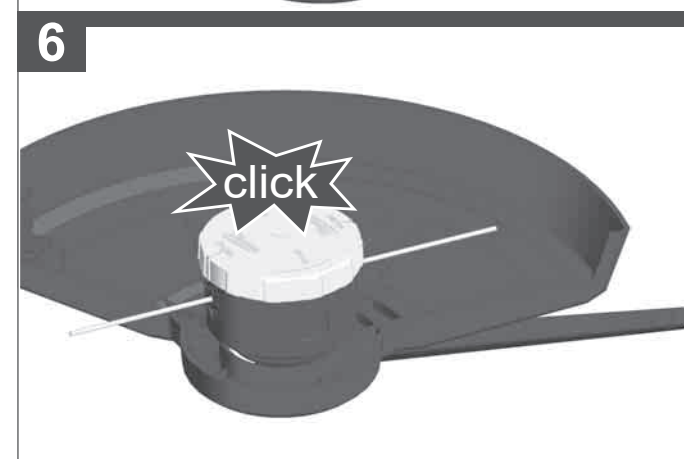
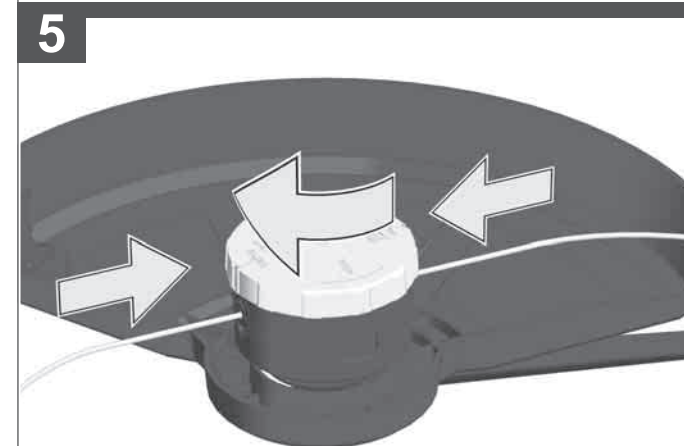
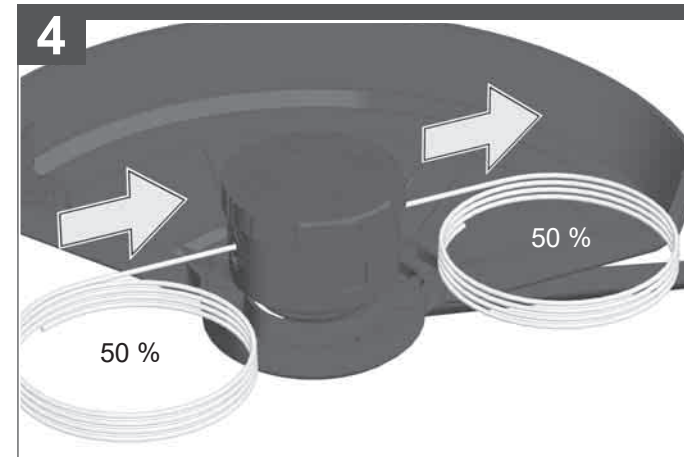



1

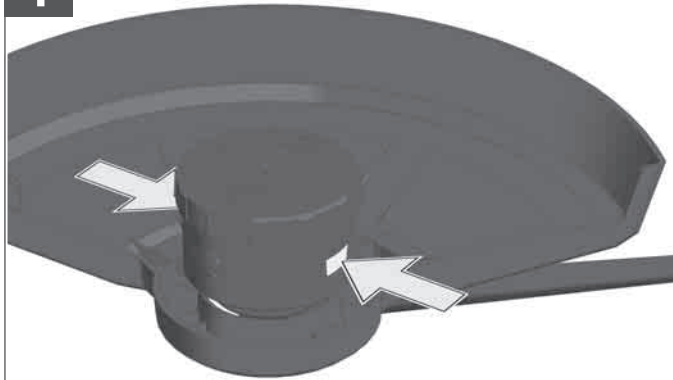

2

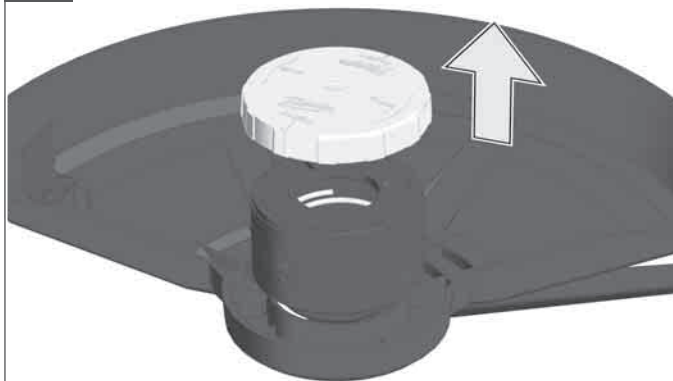

3

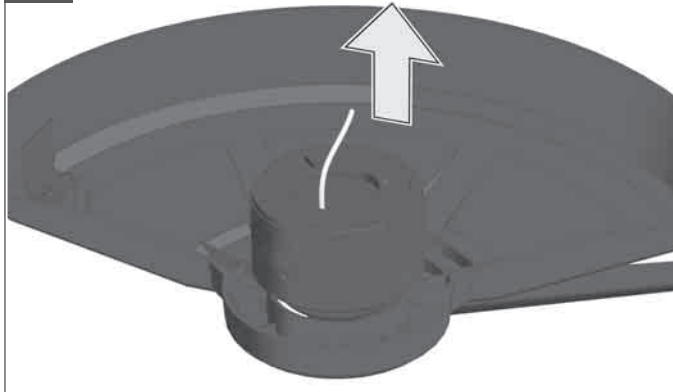

Removing remaining line.
 Restfaden entfernen
 Retirer le fil en surplus
 Rimozione filo residuo
 Retirar el hilo restante
 Remover o fio residual
 Restdraad verwijderen
 Fjern overskydende tråd
 Fjerning av trådrøst
 Ta bort resttråd
 Jäämäsiiman poistaminen
 Αφαίρεση του υπόλοιπου νήματος
 Kalan misinanin çıkartılması
 Odstranit zbyvající lanko
 Odstrániť zvyšné lanko
 Usuwanie pozostałych nici
 Maradék szál eltávolítása
 Odstraniti preostalo nit
 Ostatak niti odstraniti
 Atlikušā diega noņemšana
 Valo likučio pašalinimas
 Järelejäänud lõikejõhvi eemaldamine
 Обрезать остаток нити
 Отстраняване на излишната корда
 İnderpärtarea firului rămas
 Отстранете го преостанатиот навој
 Видалить нитки, що залишилися
 تخلص من باقي الخيط



Accessories / Spare parts
 Zubehör / Ersatzteile
 Accessoires / Pièces détachées
 Accessori / ricambi
 Accesorios / Piezas de repuesto
 Acessórios / Peças de reposição
 Toebehoren / onderdelen
 Tilbehør / reservedele
 Tilbehør / Reservedeler
 Tillbehör/reservdelar
 Varusteet / Varaosat
 Προσαρτώμενα εξαρτήματα / Ανταλλακτικά
 Aksesuarlar / Yedek parçalar
 Příslušenství/Náhradní díly
 Príslušenstvo/Náhradné diely
 Akcesoria / części zamienne
 Tartozékok / alkatrészek
 Pribor / Nadomestni deli
 Pribor / Rezervni dijelovi
 Piederumi / Rezerves detaļas
 Priedai / atsarginės dalys
 Tarvikud/varuosad
 Принадлежности / запасные части
 Принадлежности / резервни части
 Accesorii / piese de schimb
 Прибор / резервни делови
 Приналежності / запасні частини
 رايغلا عطق / تامزلتسمل

491 627 14



491 627 12
2,0 mm



491 627 13
2,4 mm



TECHNICAL DATA **CORDLESS LINE TRIMMER** **M18 FOPH-LTA**

Production code.....	4697 85 01...
	...000001-999999
No-load speed, low speed.....	0-4900 min ⁻¹
No-load speed, high speed.....	0-6200 min ⁻¹
Cutting line ø max.....	7,6m x 2mm / 6,1m x 2,4 mm
Cutting capacity max.....	400 mm
Battery voltage.....	18 V
Weight according EPTA-Procedure 01/2014.....	1,7 kg

Noise/vibration information
 Measured values determined according to EN 50636 / EN ISO 4871.
 Typically, the A-weighted noise levels of the tool are:
 Sound pressure level (Uncertainty K=3dB(A))..... 79 dB(A)
 Sound power level (Uncertainty K=3dB(A))..... 93 dB(A)

Wear ear protectors!
 Total vibration values (vector sum in the three axes) determined according to EN 50636.
 Vibration a_w..... 7,5 m/s²
 Uncertainty K=..... 2,5 m/s²

For technical data and approvals of application heads for use on various powerbases please refer to the operating instructions of the used application head.

WARNING
 The vibration emission level given in this information sheet has been measured in accordance with a standardised test given in EN 60335-1 / EN 50636-2-91 and may be used to compare one tool with another. It may be used for a preliminary assessment of exposure.
 The declared vibration emission level represents the main applications of the tool. However if the tool is used for different applications, with different accessories or poorly maintained, the vibration emission may differ. This may significantly increase the exposure level over the total working period.
 An estimation of the level of exposure to vibration should also take into account the times when the tool is switched off or when it is running but not actually doing the job. This may significantly reduce the exposure level over the total working period.
 Identify additional safety measures to protect the operator from the effects of vibration such as: maintain the tool and the accessories, keep the hands warm, organisation of work patterns.

⚠ WARNING Read these instructions carefully, be familiar with the controls and the proper use of the machine. Save all warnings and instructions for future reference.

LINE TRIMMER SAFETY WARNINGS

Training
 Read the instructions carefully. Be familiar with the controls and the correct use of the machine.
 Never allow children, persons with reduced physical, sensory or mental capabilities or lack of experience and knowledge or people unfamiliar with these instructions to use the machine, local regulations may restrict the age of the operator.
 Keep in mind, that the operator or user is responsible for accidents or hazards occurring to other people or their property.

Preparation
 Before use, always visually inspect the machine for damaged, missing or misplaced guards or shields.
 Never operate the machine while people, especially children, or pets are nearby.
 Wear full eye and hearing protection while operating the product. If working in an area where there is a risk of falling objects, head protection must be worn.
 Hearing protection may restrict the operator's ability to hear warning sounds, pay particular attention to potential hazards around and inside the working area.
 Wear heavy long trousers, boots, and gloves. Do not wear loose fitting clothing, short trousers, jewellery of any kind, or use with bare feet.

Secure long hair so it is above shoulder level to prevent entanglement in moving parts.

Operation
 Keep supply and extension cords away from cutting means.
 Wear eye protection and stout shoes at all times while operating the machine.
 Avoid using the machine in bad weather conditions especially when there is a risk of lightning.
 Use the machine only in daylight or good artificial light.
 Never operate the machine with damaged guards or shields or without guards or shields in place.
 Switch on the motor only when the hands and feet are away from the cutting means.
 Always remove the battery
 - whenever the machine is left unattended
 - before clearing a blockage
 - before checking, cleaning or working on the machine;
 - after striking a foreign object;
 - whenever the machine starts vibrating abnormally.
 Take care against injury to feet and hands from the cutting means.
 Always ensure that the ventilation openings are kept clear of debris.
 Avoid using on wet grass.
 Do not walk backwards when using the product.
 Do not operate the product when there is a risk of lightning.
 Do not expose the product to rain or wet conditions. Water entering an appliance will increase the risk of electric shock.

Keep bystanders, children and pets 15m away from the area of operation. Stop the product if anyone enters the area.
 Keep the cutting attachment below waist level.
 Keep hands and feet away from the cutting means at all times and especially when switching on the motor.
 Beware, the cutting elements continue to rotate after the motor is switched off.
 Beware of objects thrown by the cutting means. Clear debris like small stones, gravel and other foreign objects from the work area before starting operation. Wires or string may become entangled with the cutting means.

The small blade fitted to the lawn guard is designed to trim the new extended line to the correct length for safe and optimum performance. It is very sharp, do not touch it particularly when cleaning the product.

Make sure the cutting head attachment is properly installed and securely fastened.

Make sure all guards, deflectors, and handles are properly and securely attached.

Do not modify the product in any way, this may increase the risk of injury to yourself or others.

Use only the manufacturer's replacement cutting line. Do not use any other cutting attachment.
 Do not use metallic cutting means

Immediately switch off and remove the battery pack in the event of accident or breakdown. Don't operate the product again until it has been fully checked by an authorised service centre.

Ensure that the cut-off blade is properly positioned and secured before each use.

Before use and after any impact, check that there are no damaged parts. A defective switch or any part that is damaged or worn should be properly repaired or replaced by an authorised service facility.

Never operate the product unless all guards, deflectors, and handles are properly and securely attached.

Consider the environment in which you are working. Keep the working area free from wires, sticks, stones, and debris which if struck by the cutter can become thrown objects.

Maintenance and storage

Remove the battery before carrying out maintenance or cleaning work.

Use only the manufacturer's recommended replacement parts and accessories (see page 15).

Inspect and maintain the machine regularly. Have the machine repaired only by an authorized repairer.

When not in use, store the machine out of the reach of children.

Never fit a metal replacement line.
 Stop the product and allow it to cool before storing or transporting.

Clean all foreign material from the product. Store it in a cool dry and well-ventilated place that is inaccessible to children. Keep away from corrosive agents such as garden chemicals and de-icing salts. Do not store outdoors.
 For storage, always remove the battery.

For transportation, secure the product against movement or falling to prevent injury to persons or damage to the product.

ADDITIONAL SAFETY INSTRUCTIONS

Never allow children, persons with reduced physical, sensory or mental capabilities or lack of experience and

knowledge or people unfamiliar with these instructions to use the machine, local regulations may restrict the age of the operator.

Remove the battery pack before starting any work on the machine.

Do not dispose of used battery packs in the household refuse or by burning them. Milwaukee Distributors offer to retrieve old batteries to protect our environment.

Do not store the battery pack together with metal objects (short circuit risk).

Use only System M18 chargers for charging System M18 battery packs. Do not use battery packs from other systems.

Battery acid may leak from damaged batteries under extreme load or extreme temperatures. In case of contact with battery acid wash it off immediately with soap and water. In case of eye contact rinse thoroughly for at least 10 minutes and immediately seek medical attention.

RESIDUAL RISK

Even when the product is used as prescribed, it is still impossible to completely eliminate certain residual risk factors. The following hazards may arise in use and the operator should pay special attention to avoid the following:

- Injury caused by vibration
 Hold the product by designated handles and restrict working time and exposure.
- Exposure to noise can cause hearing injury

Wear ear protection and limit exposure.

- Injury due to flying debris
Wear eye protection, heavy long trousers, gloves and substantial footwear at all times.

SPECIFIED CONDITIONS OF USE

The product is only intended for use outdoors by a standing operator.

The product is designed for cutting grass, light weeds, and other similar vegetation at or about ground level.

The cutting plane should be approximately parallel to the ground surface when trimming.

The product should not be used to cut or trim hedges, bushes, or other vegetation where the cutting plane is not at or about ground surface level.

Do not use this product in any other way as stated for normal use.

EC-DECLARATION OF CONFORMITY

We declare under our sole responsibility that the product described under "Technical Data" fulfills all the relevant provisions of the directives 2011/65/EU (RoHS), 2014/30/EU, 2006/42/EC, 2000/14/EC and the following standards have been used:

EN 60335-1:2012 + A11:2014 + A13:2017
EN 50636-2-91:2014
EN 62233:2008
EN 55014-1:2017
EN 55014-2:2015
EN 50581:2012

Measured sound power level: 91,3 dB(A)
Guaranteed sound power level: 96 dB(A).

Conformity assessment procedure according 2000/14/EC to Annex VI.

DEKRA Certification B.V.
Meander 1051 / P.O. Box 5185
6825 MJ ARNHEM / 6802 ED ARNHEM
Country : Netherlands
Notified Body number : 0344

Winnenden, 2018-11-26



Alexander Krug
Managing Director



Authorized to compile the technical file.

Techtronic Industries GmbH
Max-Eyth-Straße 10
71364 Winnenden
Germany

BATTERIES

Battery packs which have not been used for some time should be recharged before use.

Temperatures in excess of 50°C (122°F) reduce the performance of the battery pack. Avoid extended exposure to heat or sunshine (risk of overheating).

The contacts of chargers and battery packs must be kept clean.

For an optimum life-time, the battery packs have to be fully charged, after used.

To obtain the longest possible battery life remove the battery pack from the charger once it is fully charged.

For battery pack storage longer than 30 days:
Store the battery pack where the temperature is below 27°C and away from moisture

Store the battery packs in a 30% - 50% charged condition
Every six months of storage, charge the pack as normal.

BATTERY PACK PROTECTION LI-ION BATTERY

The battery pack has overload protection that protects it from being overloaded and helps to ensure long life. Under extreme stress the battery electronics switch off the machine automatically. To restart, switch the machine off and then on again. If the machine does not start up again, the battery pack may have discharged completely. In this case it must be recharged in the battery charger.

TRANSPORTING LITHIUM BATTERIES

Lithium-ion batteries are subject to the Dangerous Goods Legislation requirements.

Transportation of those batteries has to be done in accordance with local, national and international provisions and regulations.

- The user can transport the batteries by road without further requirements.

- Commercial transport of Lithium-Ion batteries by third parties is subject to Dangerous Goods regulations. Transport preparation and transport are exclusively to be carried out by appropriately trained persons and the process has to be accompanied by corresponding experts.

When transporting batteries:

- Ensure that battery contact terminals are protected and insulated to prevent short circuit.
- Ensure that battery pack is secured against movement within packaging.
- Do not transport batteries that are cracked or leak.

Check with forwarding company for further advice

MAINTENANCE

The ventilation slots of the machine must be kept clear at all times.

Servicing requires extreme care and knowledge and should be performed only by a qualified service technician. For service, we suggest you return the product to your nearest authorised service center for repair. When servicing, use only identical replacement parts.

Switch off and remove battery pack before conducting any maintenance or cleaning work.

You may make adjustments and repairs described here. For other repairs, contact the authorised service agent.

For replacement line, use only nylon filament line of the diameter described in the specification table of this manual.

After extending new cutter line, always return the product to its normal operating position before starting.





After each use, clean the product with a soft dry cloth. Any part that is damaged should be properly repaired or replaced by an authorised service centre.













Check all nuts, bolts, and screws at frequent intervals for proper tightness to ensure the product is in safe working condition.

Use only Milwaukee accessories and Milwaukee spare parts. Should components need to be replaced which have not been described, please contact one of our Milwaukee service agents (see our list of guarantee/service addresses).

If needed, an exploded view of the tool can be ordered. Please state the machine type printed as well as the six-digit No. on the label and order the drawing at your local service agents or directly at: Techtronic Industries GmbH, Max-Eyth-Straße 10, 71364 Winnenden, Germany.

SYMBOLS

	CAUTION! WARNING! DANGER!
	Please read the instructions carefully before starting the machine.
	Remove the battery pack before starting any work on the machine.
	Wear gloves!
	Wear ear protectors!

	Always wear goggles when using the machine.
	Always wear protective clothing and footwear
	Keep bystanders a safe distance away from the machine.
	Do not use in the rain or leave outdoors while it is raining.
	Do not use metal blade(s) on the product.
	Parts or accessories sold separately.
	The guaranteed sound power level shown on this label is 96 dB.
	Do not dispose electric tools, batteries/rechargeable batteries together with household waste material. Electric tools and batteries that have reached the end of their life must be collected separately and returned to an environmentally compatible recycling facility. Check with your local authority or retailer for recycling advice and collection point.
	Stroke rate under no-load
	Volts
	Direct current
	European Conformity Mark
	Ukraine Conformity Mark
	EurAsian Conformity Mark

TECHNISCHE DATEN	AKKU-RASENTRIMMER	M18 FOPH-LTA
Produktionsnummer	4697 85 01... ...000001-999999
Leerlaufdrehzahl, hohe Hubzahl.....	0-4900 min ⁻¹
Leerlaufdrehzahl, niedrige Hubzahl.....	0-6200 min ⁻¹
Max. ø Schneidfaden.....	7,6m x 2mm / 6,1m x 2,4 mm
Schnittstärke max	400 mm
Spannung Wechselakku.....	18 V
Gewicht nach EPTA-Prozedur 01/2014.....	1,7 kg

Geräusch/Vibrationsinformation

Messwerte ermittelt entsprechend EN 50636 / EN ISO 4871.

Der A-bewertete Geräuschpegel des Gerätes beträgt typischerweise:

Schalldruckpegel (Unsicherheit K=2dB(A))..... 79 dB(A)

Schalleistungspegel (Unsicherheit K=2dB(A))..... 93 dB(A)

Gehörschutz tragen!

Schwingungsgesamtwerte (Vektorsumme dreier Richtungen) ermittelt entsprechend EN 50636.

Schwingungsemissionswert a_w..... 7,5 m/s²

Unsicherheit K=..... 2,5 m/s²

Technische Daten und Zulassungen der Aufsatzgeräte für die Verwendung auf verschiedenen Antriebseinheiten entnehmen Sie bitte aus den Betriebsanweisungen des verwendeten Aufsatzgerätes.

WARNUNG!

Der in diesen Anweisungen angegebene Schwingungspegel ist entsprechend einem in EN 60335-1 / EN 50636-2-91 genormten Messverfahren gemessen worden und kann für den Vergleich von Elektrowerkzeugen miteinander verwendet werden. Er eignet sich auch für eine vorläufige Einschätzung der Schwingungsbelastung.

Der angegebene Schwingungspegel repräsentiert die hauptsächlichlichen Anwendungen des Elektrowerkzeugs. Wenn allerdings das Elektrowerkzeug für andere Anwendungen, mit abweichenden Einsatzwerkzeugen oder ungenügender Wartung eingesetzt wird, kann der Schwingungspegel abweichen. Dies kann die Schwingungsbelastung über den gesamten Arbeitszeitraum deutlich erhöhen.

Für eine genaue Abschätzung der Schwingungsbelastung sollten auch die Zeiten berücksichtigt werden, in denen das Gerät abgeschaltet ist oder zwar läuft, aber nicht tatsächlich im Einsatz ist. Dies kann die Schwingungsbelastung über den gesamten Arbeitszeitraum deutlich reduzieren.

Legen Sie zusätzliche Sicherheitsmaßnahmen zum Schutz des Bedieners vor der Wirkung von Schwingungen fest wie zum Beispiel: Wartung von Elektrowerkzeug und Einsatzwerkzeugen, Warmhalten der Hände, Organisation der Arbeitsabläufe.

⚠️ WARNUNG! Lesen Sie alle Sicherheitshinweise, Anweisungen, Darstellungen und Spezifikationen für dieses Elektrowerkzeug. Versäumnisse bei der Einhaltung der nachstehenden Anweisungen können elektrischen Schlag, Brand und/oder schwere Verletzungen verursachen.
Bewahren Sie alle Sicherheitshinweise und Anweisungen für die Zukunft auf.

RASENTRIMMER SICHERHEITSHINWEISE

Bedienhinweise

Lesen Sie diese Gebrauchsanleitung sorgfältig durch und machen Sie sich mit den Bedienelementen und der sachgemäßen Bedienung des Geräts vertraut.

Niemals zulassen, dass Kinder, Personen mit eingeschränkter körperlicher, sensorischer oder geistiger Leistungsfähigkeit oder fehlender Erfahrung und Kenntnissen oder Personen, die mit dieser Gebrauchsanleitung nicht vertraut sind, diese Maschine benutzen. Lokale Vorschriften können das Alter des Bedieners einschränken.

Denken Sie daran, dass Sie als Bediener des Geräts für Unfälle oder Gefahren verantwortlich sind, die bei der Nutzung für andere Personen oder deren Eigentum entstehen.

Vorbereitung

Überprüfen Sie das Gerät vor der Nutzung immer auf beschädigte, fehlende oder fehlerhaft angebrachte Abdeckungen oder Schutzvorrichtungen.

Betreiben Sie das Gartengerät niemals, während sich Personen, insbesondere Kinder oder Haustiere, in unmittelbarer Nähe aufhalten.

Tragen Sie bei Einsatz dieses Geräts vollen Augen- und Gehörschutz. Bei Arbeiten in Bereichen wo die Gefahr herabfallender Objekte besteht, muss Kopfschutz getragen werden.

Gehörschutz kann die Fähigkeit des Benutzers Warntöne zu hören einschränken, achten Sie besonders auf mögliche Gefahren in der Nähe und in dem Arbeitsbereich.

Tragen Sie lange, dicke Hosen, Stiefel und Handschuhe. Tragen Sie keine locker sitzende Kleidung, kurze Hosen und keinen Schmuck. Gehen Sie nicht barfuß.

Binden Sie lange Haare zurück, so dass diese sich über Schulterhöhe befinden um zu verhindern, dass sie sich in beweglichen Teilen verfangen.

Bedienung

Halten Sie Strom- und Verlängerungskabel von den Schneidwerkzeugen fern.

Tragen Sie während des Betriebs einen Augenschutz und festes Schuhwerk.

Das Gerät nicht bei schlechtem Wetter benutzen – insbesondere nicht, wenn Blitzschlaggefahr besteht.

Verwenden Sie das Gartengerät nur bei Tageslicht oder gutem künstlichen Licht.

Das Gerät nie mit beschädigten oder fehlenden Abdeckungen und Schutzeinrichtungen betreiben.

Schalten Sie den Motor erst ein, wenn sich Hände und Füße außerhalb der Reichweite der Schneidwerkzeuge befinden.

Immer den Akku entfernen,

- wenn das Gerät unbeaufsichtigt ist,
- bevor Sie eine Störung beheben,
- bevor Sie Prüf-, Reinigungs- oder Reparaturarbeiten am Gerät ausführen,
- wenn Sie beim Schneiden einen Fremdkörper berührt haben,
- wenn das Gerät übermäßig stark zu vibrieren beginnt.

Nehmen Sie sich vor Verletzungen von Händen und Füßen durch die Schneidwerkzeuge in Acht.

Achten Sie darauf, dass die Lüftungsöffnungen immer frei bleiben.

Vermeiden Sie den Einsatz in nassem Gras.

Gehen Sie nicht rückwärts, wenn Sie das Produkt benutzen.

Benutzen Sie das Produkt nicht, wenn die Gefahr von Blitzschlag besteht.

Setzen Sie dieses Produkt nicht Regen oder feuchten Bedingungen aus. Ein Eindringen von Wasser in ein Gerät erhöht die Gefahr eines Stromschlags.

Halten Sie Zuschauer, Kinder und Haustiere 15m von dem Arbeitsbereich fern. Stoppen Sie das Produkt, wenn jemand diesen Bereich betritt.

Halten Sie den Schneidaufsatz unterhalb der Hüfthöhe.

Halten Sie Ihre Hände und Füße weit von der Schneidearbeitsfläche entfernt, vor allem wenn der Motor läuft.

Vorsicht, die Schneidelemente drehen sich weiter, nachdem der Motor ausgeschaltet ist.

Achten Sie auf Objekte die durch das Schneidwerkzeug geschleudert werden können. Entfernen Sie allen Unrat, wie kleine Steine, Kies und andere Fremdkörper von dem Arbeitsbereich, bevor Sie die Arbeit beginnen. Drähte oder Schnüre können in dem Schneidwerkzeug verwickelt werden.

Das kleine Messer an der Schutzabdeckung dient zum Kürzen des Schneidfadens auf die richtige Länge für sichere und optimale Leistung. Es ist sehr scharf, berühren Sie es nicht, besonders beim Reinigen des Werkzeugs.

Stellen Sie sicher, dass der Schneidaufsatz ordnungsgemäß montiert und befestigt ist.

Stellen Sie sicher, dass alle Schutzvorrichtungen, Abweiser und Griffe ordnungsgemäß und sicher befestigt sind

Verändern Sie die Maschine nicht auf irgendeine Weise, das kann die Verletzungsgefahr für Sie und andere erhöhen.

Verwenden Sie nur Ersatzfadenspulen vom Originalhersteller.

Verwenden Sie keinen anderen Schneidaufsatz.

Keine metallischen Schneidaufsätze verwenden.

Im Falle eines Unfalls oder einer Betriebsstörung schalten Sie sofort das Gerät aus und entfernen Sie den Akku. Das Produkt darf nicht wieder in Betrieb genommen werden, bis es vollständig von einer Servicestelle überprüft wurde.

Stellen Sie vor jeder Benutzung sicher, dass der Fadenabschneider richtig positioniert und gesichert ist.

Überprüfen Sie vor jeder Benutzung und nach jedem Schlag, dass keine Teile beschädigt sind. Ein defekter Schalter oder ein anderes Teil, das beschädigt oder abgenutzt ist, sollte durch den autorisierten Kundendienst ordnungsgemäß repariert oder ausgetauscht werden.

Bedienen Sie das Produkt niemals ohne dass alle Schutzvorrichtungen, Abweiser und Griffe ordnungsgemäß und sicher befestigt sind.

Achten Sie auf Ihre Arbeitsumgebung. Entfernen Sie Draht, Stöcke, Steine und groben Schmutz aus dem Schnittbereich, da sie andernfalls durch das Gerät weggeschleudert werden können.

Wartung und Aufbewahrung

Den Akku vor Wartungs- und Reinigungsarbeiten aus dem Gerät entnehmen.

Verwenden Sie nur vom Hersteller empfohlene Ersatz- und Zubehörteile (siehe Seite 15).

Warten und pflegen Sie das Gerät regelmäßig. Lassen Sie das Gerät nur von einem autorisierten Reparaturbetrieb reparieren.

Bewahren Sie das Gerät bei Nichtverwendung außerhalb der Reichweite von Kindern auf.

Niemals einen Ersatzfaden aus Metall einsetzen.

Stoppen Sie die Maschine und lassen sie abkühlen, bevor Sie sie lagern oder transportieren.

Entfernen Sie alle Fremdkörper vom Produkt. Lagern Sie das Gerät an einem trockenen und gut belüfteten Ort, der Kindern keinen Zugang bietet. Von korrodierend wirkenden Stoffen, wie Gartenchemikalien und Enteisungssalzen, fernhalten. Nicht im Freien lagern.

Entnehmen Sie vor dem Einlagern des Geräts immer den Akku.

Sichern Sie das Produkt beim Transport gegen Bewegung oder fallen, um Verletzungen und Beschädigung des Produktes zu verhindern.

WEITERE SICHERHEITSHINWEISE

Niemals zulassen, dass Kinder, Personen mit eingeschränkter körperlicher, sensorischer oder geistiger Leistungsfähigkeit oder fehlender Erfahrung und Kenntnissen oder Personen, die mit dieser Gebrauchsanleitung nicht vertraut sind, diese Maschine benutzen. Lokale Vorschriften können das Alter des Bedieners einschränken.

Vor allen Arbeiten an der Maschine den Wechselakku herausnehmen

Verbrauchte Wechselakkus nicht ins Feuer oder in den Hausmüll werfen.

Milwaukee bietet eine umweltgerechte Alt-Wechselakku-Entsorgung an; bitte fragen Sie Ihren Fachhändler.

Wechselakku nicht zusammen mit Metallgegenständen aufbewahren (Kurzschlussgefahr).

Wechselakku des Systems M18 nur mit Ladegeräten des Systems M18 laden. Keine Akkus aus anderen Systemen laden.

Unter extremer Belastung oder extremer Temperatur kann aus beschädigten Wechselakku Batterieflüssigkeit auslaufen. Bei Berührung mit Batterieflüssigkeit sofort mit Wasser und Seife abwaschen. Bei Augenkontakt sofort mindestens 10 Minuten gründlich spülen und unverzüglich einen Arzt aufsuchen.

RESTRISIKO

Auch bei ordnungsgemäßer Verwendung können nicht alle Restrisiken ausgeschlossen werden. Beim Gebrauch können folgende Gefahren entstehen, auf die der Bediener besonders achten sollte:

- Durch Vibration verursachte Verletzungen.
Halten Sie das Gerät an den dafür vorgesehenen Griffen und begrenzen Sie die Arbeits- und Expositionszeit.
- Lärmbelastung kann zu Gehörschädigungen führen.
Tragen Sie einen Gehörschutz und schränken Sie die Expositionszeit ein.
- Durch Schmutzpartikel verursachte Augenverletzungen.
Tragen Sie immer eine Schutzbrille, feste lange Hosen, Handschuhe und festes Schuhwerk.

BESTIMMUNGSGEMÄSSE VERWENDUNG

Das Produkt ist nur für den Gebrauch im Freien und durch eine stehende Person ausgelegt.

Das Produkt eignet sich zum Schneiden von Gras, Unkraut oder ähnlicher Vegetation auf Bodenniveau.

Bewegen Sie das Gerät beim Schneiden möglichst parallel zur Bodenoberfläche.

Verwenden Sie das Produkt nicht zum Schneiden oder Trimmen von Hecken, Büschen oder sonstiger Vegetation, bei der sich die Schnittebene nicht parallel zum Boden befindet.

Dieses Gerät darf nur wie angegeben bestimmungsgemäß verwendet werden.

CE-KONFORMITÄTSERLÄRUNG

Wir erklären in alleiniger Verantwortung, dass das unter "Technische Daten" beschriebene Produkt mit alle relevanten Vorschriften der Richtlinie 2011/65/EU (RoHS), 2014/30/EU, 2006/42/EG, 2000/14/EC und den folgenden harmonisierten normativen Dokumenten übereinstimmt:

EN 60335-1:2012 + A11:2014 + A13:2017
EN 50636-2-91:2014
EN 62233:2008
EN 55014-1:2017
EN 55014-2:2015
EN 50581:2012

Gemessener Schalleistungspegel: 91,3 dB(A)
Garantierter Schalleistungspegel: 96 dB(A)

Konformitätsbewertungsverfahren gemäß 2000/14/EG Anhang VI.
DEKRA Certification B.V.
Meander 1051 / P.O. Box 5185
6825 MJ ARNHEM / 6802 ED ARNHEM
Country : Netherlands
Notified Body number : 0344

Winnenden, 2018-11-26



Alexander Krug
Managing Director



Bevollmächtigt die technischen Unterlagen zusammenzustellen.

Techtronic Industries GmbH
Max-Eyth-Straße 10
71364 Winnenden
Germany

AKKUS

Längere Zeit nicht benutzte Wechselakkus vor Gebrauch nachladen.

Eine Temperatur über 50°C vermindert die Leistung des Wechselakkus. Längere Erwärmung durch Sonne oder Heizung vermeiden.

Die Anschlusskontakte an Ladegerät und Wechselakku sauber halten.

Für eine optimale Lebensdauer müssen nach dem Gebrauch die Akkus voll geladen werden.

Für eine möglichst lange Lebensdauer sollten die Akkus nach dem Aufladen aus dem Ladegerät entfernt werden.

Bei Lagerung des Akkus länger als 30 Tage:
Akku bei ca. 27°C und trocken lagern.
Akku bei ca. 30%-50% des Ladezustandes lagern.
Akku alle 6 Monate erneut aufladen.

AKKÜBERLASTSCHUTZ

Der Akkupack ist mit einem Überlastschutz ausgestattet, der den Akku vor Überlastung schützt und eine hohe Lebensdauer sicherstellt. Bei extrem starker Beanspruchung blinkt die Arbeitsleuchte um eine Überlastung anzuzeigen. Wird die Belastung nicht zurückgenommen, schaltet die Maschine automatisch ab. Zum Weiterarbeiten Maschine Aus- und wieder Einschalten. Sollte die Maschine nicht wieder anlaufen, ist der Akkupack möglicherweise entladen und muss im Ladegerät wieder aufgeladen werden.

TRANSPORT VON LITHIUM-IONEN-AKKUS

Lithium-Ionen-Akkus fallen unter die gesetzlichen Bestimmungen zum Gefahrguttransport.

Der Transport dieser Akkus muss unter Einhaltung der lokalen, nationalen und internationalen Vorschriften und Bestimmungen erfolgen.

- Verbraucher dürfen diese Akkus ohne Weiteres auf der Straße transportieren.
- Der kommerzielle Transport von Lithium-Ionen-Akkus durch Speditionsunternehmen unterliegt den Bestimmungen des Gefahrguttransports. Die Versandvorbereitungen und der Transport dürfen ausschließlich von entsprechend geschulten Personen

durchgeführt werden. Der gesamte Prozess muss fachmännisch begleitet werden.

Folgende Punkte sind beim Transport von Akkus zu beachten:

- Stellen Sie sicher, dass die Kontakte geschützt und isoliert sind, um Kurzschlüsse zu vermeiden.
- Achten Sie darauf, dass der Akkupack innerhalb der Verpackung nicht verrutschen kann.
- Beschädigte oder auslaufende Akkus dürfen nicht transportiert werden.

Wenden Sie sich für weitere Hinweise an Ihr Speditionsunternehmen.

WARTUNG

Stets die Lüftungsschlitze der Maschine sauber halten.

Die Inspektion des Produkts erfordert extreme Sorgfalt und Sachkenntnis. Überlassen Sie diese Arbeit unbedingt einem qualifizierten Servicetechniker. Senden Sie das Produkt zur Inspektion oder Reparatur an eine autorisierte Servicestelle. Verwenden Sie zur Wartung nur identische Ersatzteile.

Vor der Durchführung von Wartungs- oder Reinigungsarbeiten, das Gerät ausschalten und den Akku entnehmen.

Führen Sie nur die hier beschriebenen Einstellungen und Reparaturen durch. Für alle anderen Reparaturarbeiten wenden Sie sich bitte an einen autorisierten Fachhändler.

Verwenden Sie als Ersatzfadenspule nur Nylonfäden auf Spulen mit dem in dieser Anleitung genannten Durchmesser.

Nach dem Einfädeln des neuen Schneidfadens, das Produkt vor dem Starten wieder in die normale Betriebsposition bringen.



Reinigen Sie das Produkt nach jedem Gebrauch mit einem trockenen, weichen Tuch. Beschädigte Teile sind durch eine autorisierte Servicestelle zu reparieren oder zu ersetzen.















Prüfen Sie in regelmäßigen Abständen, dass alle Muttern, Bolzen und Schrauben ordnungsgemäß angezogen sind, um den sicheren Betrieb des Produkts zu gewährleisten.

Nur Milwaukee Zubehör und Milwaukee Ersatzteile verwenden. Bauteile, deren Austausch nicht beschrieben wurde, bei einer Milwaukee Kundendienststelle auswechseln lassen (Broschüre Garantie/Kundendienstadressen beachten).

Bei Bedarf kann eine Explosionszeichnung des Gerätes unter Angabe der Maschinen Type und der sechsstelligen Nummer auf dem Leistungsschild bei Ihrer Kundendienststelle oder direkt bei Techtronic Industries GmbH, Max-Eyth-Straße 10, 71364 Winnenden, Germany angefordert werden.

SYMBOLE

	ACHTUNG! WARNUNG! GEFAHR!
	Bitte lesen Sie die Gebrauchsanweisung vor Inbetriebnahme sorgfältig durch.
	Vor allen Arbeiten an der Maschine den Wechselakku herausnehmen
	Schutzhandschuhe tragen!
	Gehörschutz tragen!

	Beim Arbeiten mit der Maschine stets Schutzbrille tragen.
	Tragen Sie immer Schutzkleidung und festes Schuhwerk.
	Halten Sie in der Nähe stehende Personen auf sicheren Abstand zum Gartengerät.
	Nicht im Regen verwenden oder im Außenbereich lassen wenn es regnet.
	Verwenden Sie in diesem Produkt keine Metallschneiden.
	Teile oder Zubehör sind nicht im Lieferumfang enthalten.
	Der laut Typenschild garantierte Schalleistungspegel beträgt 96 dB.
	Elektrogeräte dürfen nicht zusammen mit dem Hausmüll entsorgt werden. Elektrische und elektronische Geräte sind getrennt zu sammeln und zur umweltgerechten Entsorgung bei einem Verwertungsbetrieb abzugeben. Erkundigen Sie sich bei den örtlichen Behörden oder bei Ihrem Fachhändler nach Recyclinghöfen und Sammelstellen.
	Leerlaufdrehzahl
	Spannung
	Gleichstrom
	Europäisches Konformitätszeichen
	Ukrainisches Konformitätszeichen
	Euroasiatisches Konformitätszeichen

DONNEES TECHNIQUES TONDEUSE SUR BATTERIE M18 FOPH-LTA

Numéro de série.....	4697 85 01... ...000001-999999
Vitesse de rotation à vide, nombre de courses élevé.....	0-4900 min ⁻¹
Vitesse de rotation à vide, nombre de courses réduit.....	0-6200 min ⁻¹
Ø max. fil de coupe.....	7,6m x 2mm / 6,1m x 2,4 mm
Épaisseur de coupe max.....	400 mm
Tension accu interchangeable.....	18 V
Poids suivant EPTA-Procédure 01/2014.....	1,7 kg

Informations sur le bruit et les vibrations

Valeurs de mesure obtenues conformément à la EN 50636 / EN ISO 4871

Les mesures réelles (des niveaux acoustiques de l'appareil sont :

Niveau de pression acoustique (Incertitude K=2dB(A))..... 79 dB(A)

Niveau d'intensité acoustique (Incertitude K=2dB(A))..... 93 dB(A)

Toujours porter une protection acoustique!

Valeurs totales des vibrations (somme vectorielle de trois sens) établies conformément à EN 50636.

Valeur d'émission vibratoire a_v..... 7,5 m/s²

Incertitude K=..... 2,5 m/s²

Pour les données techniques et les homologations des têtes à utiliser sur les différentes unités de motorisation, voir les instructions de la tête utilisée.

AVERTISSEMENT!

Le niveau vibratoire indiqué dans ces instructions a été mesuré selon un procédé de mesure normalisé dans la norme EN 60335-1 / EN 50636-2-91 et peut être utilisé pour comparer des outils électriques entre eux. Il convient aussi à une estimation provisoire de la sollicitation par les vibrations.

Le niveau vibratoire indiqué représente les applications principales de l'outil électrique. Toutefois, si l'outil électrique est utilisé pour d'autres applications, avec des outils rapportés qui diffèrent ou une maintenance insuffisante, il se peut que le niveau vibratoire diverge. Cela peut augmenter nettement la sollicitation par les vibrations sur tout l'intervalle de temps du travail.

Pour une estimation précise de la sollicitation par les vibrations, on devrait également tenir compte des temps pendant lesquels l'appareil n'est pas en marche ou tourne sans être réellement en service. Cela peut réduire nettement la sollicitation par les vibrations sur tout l'intervalle de temps du travail.

Définissez des mesures de sécurité supplémentaires pour protéger l'utilisateur contre l'influence des vibrations, comme par exemple : la maintenance de l'outil électrique et des outils rapportés, le maintien au chaud des mains, l'organisation des déroulements de travail.

AVERTISSEMENT! Lire tous les avertissements de sécurité, les instructions opérationnelles, les illustrations et les spécifications fournies avec cet outil électrique. La non observation des instructions mentionnées ci-dessous peut causer des chocs électriques, des incendies ou de graves blessures. **Conservé tous les avertissements et toutes les instructions pour pouvoir s'y reporter ultérieurement.**

TONDEUSE SUR BATTERIE CONSIGNES DE SECURITE

Avertissements d'utilisation

Lire attentivement les présentes consignes d'utilisation et familiariser avec les éléments de contrôle et l'utilisation correcte du dispositif.

Ne jamais permettre que des enfants, des personnes ayant des capacités physiques, sensorielles ou mentales réduites ou qui ne possèdent pas d'expérience et/ou une connaissance spécifique ou également des personnes n'ayant pas familiarité avec les présentes instructions d'emploi utilisent cette machine. Les normes locales peuvent limiter l'âge de l'opérateur.

Remarquez que vous, en tant qu'utilisateur du dispositif, répondez pour tout danger ou accident causé au détriment d'autres personnes ou de leurs propriétés lors de l'utilisation de l'appareil.

Préparation

Avant d'utiliser le dispositif toujours contrôler s'il y a des abris ou des protections endommagés, non présents ou fixés d'une manière non correcte.

N'utilisez jamais l'outil de jardin lorsque des personnes, en particulier des enfants ou des animaux domestiques, se trouvent à proximité.

Portez une protection auditive et oculaire totale lorsque vous utilisez ce produit. Si vous travaillez dans une zone qui comporte des risques de chute d'objets, il est nécessaire que vous portiez un casque de chantier.

Une protection auditive est susceptible de réduire la capacité de l'opérateur à entendre les bruits d'alerte, soyez donc particulièrement attentif aux risques potentiels à l'intérieur et aux alentours de la zone de travail.

Portez des pantalons longs et épais, des bottes et des gants. Ne portez pas de vêtements amples, de shorts ou de bijoux quels qu'ils soient, et ne travaillez pas pieds nus.

Attachez les cheveux longs au-dessus du niveau des épaules afin d'éviter qu'ils ne se prennent dans les parties en mouvement.

Utilisation

Tenir les câbles d'alimentation et les prolongateurs éloignés des éléments de coupe.

Lors de l'utilisation, porter des protections oculaires et des chaussures robustes.

Ne pas utiliser le dispositif en cas de mauvais temps - surtout dans le cas de risque de foudres.

N'utiliser l'outil de jardinage que de jour ou avec un bon éclairage artificiel.

Ne jamais utiliser le dispositif avec des abris ou des protections endommagés ou non présents.

Démarrer le moteur uniquement en ayant mains et pieds hors de la portée des éléments de coupe.

Toujours enlever la batterie

- lorsqu'on laisse le dispositif sans surveillance,
- avant d'éliminer une anomalie,
- avant d'effectuer toute opération de contrôle, nettoyage ou réparation sur le dispositif,
- si lors des opérations de coupe, un corps étranger a été touché,
- si le dispositif commence à vibrer excessivement.

Faire attention à ne pas blesser vos mains et vos pieds avec les éléments de coupe.

S'assurer que les ouvertures de ventilation soient toujours libres.

Évitez d'utiliser la machine sur de l'herbe mouillée.

Ne reculez pas lors de l'utilisation du produit.

N'utilisez pas le produit en cas de risque d'éclair.

N'exposez pas ce produit à la pluie ou à des conditions humides. La pénétration d'eau dans un appareil augmente le risque de décharge électrique.

Gardez les passants, les enfants et les animaux éloignés d'au moins 15m de l'aire de travail. Arrêtez le produit lorsque quiconque pénètre dans l'environnement de travail.

Maintenez l'accessoire de coupe en dessous du niveau de votre taille.

Maintenez toujours vos mains et vos pieds éloignés de la tête de fil, en particulier lors de la mise en marche du coupe-bordures.

Prenez garde, les éléments de coupe continuent de tourner une fois le moteur coupé.

Prenez garde aux objets projetés par l'élément de coupe. Dégagez la zone de travail des débris tels que petites pierres, gravier et autres objets étrangers avant de commencer le travail. Des câbles ou de la ficelle pourraient s'emmêler dans les éléments de coupe.

La petite lame incorporée au carter de protection a pour but de tailler le fil de coupe nouvellement libéré à la bonne longueur pour de meilleures performances et une bonne sécurité d'utilisation. Elle est très coupante, veillez à ne pas la toucher, en particulier lorsque vous nettoyez l'outil.

Assurez-vous que l'accessoire de coupe est bien en place et bien serré.

Assurez-vous que toutes les protections, tous les déflecteurs et toutes les poignées sont bien en place et bien verrouillés.

Ne modifiez la machine en aucune façon, vous augmenteriez les risques de blessures occasionnées aux autres et à vous-même.

Utiliser uniquement des bobines de fil de coupe de rechange du fabricant d'origine. Ne pas utiliser d'autres accessoires de coupe. N'utilisez pas de moyens de coupe

N'utilisez que du fil de coupe fourni par le fabricant. N'utilisez aucun autre accessoire de coupe.

Assurez-vous que la lame de coupe du fil est bien en place et verrouillée avant chaque utilisation.

Avant utilisation et après tout impact, vérifiez qu'aucun élément n'est endommagé. Un interrupteur défectueux ou toute autre pièce endommagée doit être correctement remplacée ou réparée par un service après-vente agréé.

N'utilisez jamais le produit sans que toutes les protections, tous les déflecteurs et toutes les poignées soient bien en place et bien verrouillés.

Prêter attention à la zone de travail. Enlever fils métalliques, bâtons, pierres et saletés grossières de la zone à couper, afin d'éviter qu'ils puissent être éjectés par le dispositif.

Entretien et rangement

Avant d'effectuer toute opération d'entretien ou de nettoyage, enlever la batterie du dispositif.

Utiliser uniquement des pièces détachées et des accessoires conseillés par le fabricant (Voir page 15).

Soumettre le dispositif à des interventions régulières d'entretien et de maintenance. Faire réparer le dispositif uniquement chez une usine autorisée.

Dans tous le cas de non utilisation, garder le dispositif hors de la portée des enfants.

Ne jamais utiliser des fils de coupe en métal.

Arrêtez le produit et laissez-le refroidir avant de le ranger ou de le transporter.

Débarrassez l'appareil de tous les corps étrangers. Rangez la en un endroit frais, sec et correctement ventilé, hors de portée des enfants. Ne la rangez pas à proximité d'agents corrosifs tels que produits chimiques de jardinage ou sels de dégel. Ne rangez pas à l'extérieur.

Avant de ranger le dispositif, toujours enlever la batterie.

Pour le transport, attachez le produit pour l'empêcher de bouger ou de tomber, afin d'éviter toute blessure et tout dommage matériel.

INSTRUCTIONS DE SÉCURITÉ ULTÉRIEURES

Ne jamais permettre que des enfants, des personnes ayant des capacités physiques, sensorielles ou mentales réduites ou qui ne possèdent pas d'expérience et/ou une connaissance spécifique ou également des personnes n'ayant pas familiarité avec les présentes instructions d'emploi utilisent cette machine. Les normes locales peuvent limiter l'âge de l'opérateur.

Avant tous travaux sur la machine retirer l'accu interchangeable.

Ne pas jeter les accus interchangeables usés au feu ou avec les déchets ménagers. Milwaukee offre un système d'évacuation écologique des accus usés.

Ne pas conserver les accus interchangeables avec des objets métalliques (risque de court-circuit)

Ne charger les accus interchangeables du système M18 qu'avec le chargeur d'accus du système M18. Ne pas charger des accus d'autres systèmes.

En cas de conditions ou températures extrêmes, du liquide caustique peut s'échapper d'un accu interchangeable endommagé. En cas de contact avec le liquide caustique de la batterie, laver immédiatement avec de l'eau et du savon. En cas de contact avec les yeux, rincer soigneusement avec de l'eau et consulter immédiatement un médecin.

RISQUES RESIDUELS

Même en cas d'utilisation correcte, il n'est pas possible d'exclure tous les risques résiduels. Lors de l'utilisation, les

risques suivants pourront être présents et l'utilisateur devra prêter une attention particulière en vue de les éviter :

- Blessures causées par les vibrations. Tenir le dispositif à l'aide de ses poignées et limiter les temps de travail et d'exposition.
- L'exposition au bruit peut causer des dommages auditifs. Porter une protection auditive et limiter la durée de l'exposition.
- Lésions oculaires causées par des particules de déchets. Toujours porter des lunettes de sécurité, de pantalon long lourd, des gants et des chaussures robustes.

UTILISATION CONFORME AUX PRESCRIPTIONS

Le produit a été conçu uniquement pour une utilisation en plain air et par une personne debout.

Le produit est destiné à couper l'herbe, les mauvaises herbes et autres types de végétation suivant le niveau du terrain.

Lors de son utilisation, déplacer le dispositif d'une manière la plus possible parallèle à la surface du terrain.

Ne pas utiliser le produit pour couper ou découper des haies, buissons ou tout autre type de végétation, où le niveau de coupe ne soit pas parallèle au terrain.

Comme déjà indiqué, cette machine n'est conçue que pour être utilisée conformément aux prescriptions.

DECLARATION CE DE CONFORMITE

Nous déclarons sous notre propre responsabilité que le produit décrit aux "Données techniques" est conforme à toutes les dispositions des directives 2011/65/EU (RoHS), 2014/30/UE, 2006/42/CE, 2000/14/EC et des documents normatifs harmonisés suivants:

EN 60335-1:2012 + A11:2014 + A13:2017
EN 50636-2-91:2014
EN 62233:2008
EN 55014-1:2017
EN 55014-2:2015
EN 50581:2012

Niveau de puissance acoustique mesuré: 91,3 dB(A)
Niveau de puissance acoustique garanti: 96 dB(A)

Procédure d'évaluation de la conformité suivant 2000/14/CE annexe VI.

DEKRA Certification B.V.
Meander 1051 / P.O. Box 5185
6825 MJ ARNHEM / 6802 ED ARNHEM
Country : Netherlands
Notified Body number : 0344



Alexander Krug
Managing Director



Autorisé à compiler la documentation technique.

Techtronic Industries GmbH
Max-Eyth-Straße 10
71364 Winnenden
Germany

ACCUS

Recharger les accus avant utilisation après une longue période de non utilisation.

Une température supérieure à 50°C amoindrit la capacité des accus. Eviter les expositions prolongées au soleil ou au chauffage.

Tenir propres les contacts des accus et des chargeurs.

Pour une durée de vie optimale, les accus doivent être chargés à fond après l'utilisation.

Pour une plus longue durée de vie, enlever les batteries du chargeur de batterie quand celles-ci seront chargées.

En cas d'entreposage de la batterie pour plus de 30 jours:
Entreposer la batterie à 27°C environ dans un endroit sec.
Entreposer la batterie avec une charge d'environ 30% - 50%.
Recharger la batterie tous les 6 mois.

PROTECTION DE L'ACCU CONTRE LES SURCHARGES

Le bloc d'accus est équipé d'un dispositif de protection contre une surcharge qui protège l'accu d'une surcharge et qui assure une longue durée de vie.

En cas d'une sollicitation extrêmement élevée, le témoin de travail clignote afin d'indiquer une surcharge. Si la charge n'est pas diminuée, la machine se déconnecte automatiquement. Pour poursuivre le travail, il faut éteindre la machine, puis l'enclencher à nouveau. Si la machine ne redémarre pas, il se peut que le bloc d'accus se soit déchargé et qu'il doive être rechargé dans le chargeur.

TRANSPORT DE BATTERIES LITHIUM-ION

Les batteries lithium-ion sont soumises aux dispositions législatives concernant le transport de produits dangereux.

Le transport de ces batteries devra s'effectuer dans le respect des dispositions et des normes locales, nationales et internationales.

- Les utilisateurs peuvent transporter ces batteries sans restrictions.
- Le transport commercial de batteries lithium-ion est réglé par les dispositions concernant le transport de produits dangereux. La préparation au transport et le transport devront être effectués uniquement par du personnel formé de façon adéquate. Tout le procédé devra être géré d'une manière professionnelle.

Durant le transport de batteries il faut respecter les consignes suivantes :

- S'assurer que les contacts soient protégés et isolés en vue d'éviter des courts-circuits.
- S'assurer que le groupe de batteries ne puisse pas se déplacer à l'intérieur de son emballage.
- Des batteries endommagées ou des batteries perdant du liquide ne devront pas être transportées.

Pour tout renseignement complémentaire veuillez vous adresser à votre transporteur professionnel.

ENTRETIEN

Tenir toujours propres les orifices de ventilation de la machine.

L'inspection du produit exige beaucoup de précision et de savoir-faire technique et elle doit être effectuée uniquement par un technicien d'assistance qualifié. Envoyer le produit à un centre d'assistance autorisée pour toute opération d'inspection et de réparation. Pour l'entretien utiliser uniquement des pièces détachées identiques.

Avant d'effectuer toute opération d'entretien ou de nettoyage, désactiver le dispositif et enlever la batterie.

Effectuer uniquement les configurations et les réparations décrites ici. Pour toutes les autres interventions de réparation, veuillez vous adresser à un revendeur spécialisé autorisé.

Comme bobine de fil de recharge, utiliser uniquement des fils en nylon sur bobines ayant un diamètre indiqué dans les présentes instructions.

Après avoir inséré le nouveau fil de coupe, avant de mettre en marche le produit, rétablir sa normale position de fonctionnement.

Après chaque utilisation, nettoyer le produit avec un chiffon sec et doux. Les pièces endommagées doivent être réparées ou remplacées chez un centre d'assistance autorisé.

Contrôler à des intervalles réguliers que tous les écrous, boulons et vis soient correctement serrés pour assurer le fonctionnement en toute sécurité du produit.

Utiliser uniquement les accessoires Milwaukee et les pièces détachées Milwaukee. Faire remplacer les composants dont le remplacement n'a pas été décrit, par un des centres de service après-vente Milwaukee (observer la brochure avec les adresses de garantie et de service après-vente).

En cas de besoin il est possible de demander un dessin éclaté du dispositif en indiquant le modèle de la machine et le numéro de six chiffres imprimé sur la plaquette de puissance et en s'adressant au centre d'assistance technique ou directement à Techtronic Industries GmbH, Max-Eyth-Straße 10, 71364 Winnenden, Germany.

SYMBLES



ATTENTION! AVERTISSEMENT! DANGER!



Veuillez lire avec soin le mode d'emploi avant la mise en service



Avant tous travaux sur la machine retirer l'accu interchangeable.



Porter des gants de protection!



Toujours porter une protection acoustique!



Toujours porter des lunettes protectrices en travaillant avec la machine.



Toujours porter des vêtements de protection et des chaussures robustes.



Gardez une distance de sécurité entre l'outil de jardin et les personnes se trouvant à proximité.



Ne pas utiliser sous la pluie et ne pas laisser à l'extérieur pendant la pluie.



Ne pas utiliser des lames métalliques à l'intérieur de ce produit.



Pièces ou accessoires non compris dans la limite de fourniture.



Le niveau de puissance sonore garantie suivant la plaquette d'usine est de 96 dB.



Les dispositifs électriques ne sont pas à éliminer dans les déchets ménagers. Les dispositifs électriques et électroniques sont à collecter séparément et à remettre à un centre de recyclage en vue de leur élimination dans le respect de l'environnement. S'adresser aux autorités locales ou au détaillant spécialisé en vue de connaître l'emplacement des centres de recyclage et des points de collecte.



Vitesse de rotation à vide



Voltage



Courant continu



Marque de conformité européenne



Marque de conformité ukrainienne



Marque de conformité d'Eurasie

DATI TECNICI	TOSAERBA A BATTERIA	M18 FOPH-LTA
Numero di serie	4697 85 01... ...000001-999999
Numero di giri a vuoto, 2. velocità	0-4900 min ⁻¹
Numero di giri a vuoto, 1. velocità	0-6200 min ⁻¹
Ø max filo da taglio	7,6m x 2mm / 6,1m x 2,4 mm
Spessore taglio max	400 mm
Tensione batteria	18 V
Peso secondo la procedura EPTA 01/2014	1,7 kg

Informazioni sulla rumorosità/sulle vibrazioni
Valori misurati conformemente alla norma EN 50636 / EN ISO 4871. La misurazione A del livello di pressione acustica dell'utensile è di solito di:

Livello di rumorosità (Incertezza della misura K=2dB(A))	79 dB(A)
Potenza della rumorosità (Incertezza della misura K=2dB(A))	93 dB(A)

Utilizzare le protezioni per l'udito!

Valori totali delle oscillazioni (somma di vettori in tre direzioni) misurati conformemente alla norma EN 50636.

Valore di emissione dell'oscillazione a _v	7,5 m/s ²
Incertezza della misura K=	2,5 m/s ²

Per i dati tecnici e le omologazioni delle teste da usare sulle diverse unità di motorizzazione si rimanda alle istruzioni per l'uso della testa utilizzata.

AVVERTENZA!

Il livello di vibrazioni indicato nelle presenti istruzioni è stato misurato in conformità con un procedimento di misurazione codificato nella EN 60335-1 / EN 50636-2-91 e può essere utilizzato per un confronto tra attrezzi elettrici. Inoltre si può anche utilizzare per una valutazione preliminare della sollecitazione da vibrazioni.

Il livello di vibrazioni indicato rappresenta le applicazioni principali dell'attrezzo elettrico. Se viceversa si utilizza l'attrezzo elettrico per altri scopi, con accessori differenti o con una manutenzione insufficiente, il livello di vibrazioni può risultare diverso. E questo può aumentare decisamente la sollecitazione da vibrazioni lungo l'intero periodo di lavorazione.

Ai fini di una valutazione precisa della sollecitazione da vibrazioni si dovrebbero tenere presente anche i periodi in cui l'apparecchio rimane spento oppure, anche se acceso, non viene effettivamente utilizzato. Ciò può ridurre notevolmente la sollecitazione da vibrazioni lungo l'intero periodo di lavorazione.

Stabilite misure di sicurezza supplementari per la tutela dell'operatore dall'effetto delle vibrazioni, come ad esempio: manutenzione dell'attrezzo elettrico e degli accessori, riscaldamento delle mani, organizzazione dei processi di lavoro.

AVVERTENZA! Leggere tutte le avvertenze di sicurezza, istruzioni operative, illustrazioni e specifiche fornite con questo elettro utensile. Il mancato rispetto delle istruzioni di seguito riportate può causare scosse elettriche, incendi e/o lesioni gravi.
Conservare tutte le avvertenze di pericolo e le istruzioni operative per ogni esigenza futura.

dove vi sia rischio di caduta di oggetti, indossare sempre una protezione per la testa

Le cuffie di protezione potranno limitare la capacità di ascoltare avvertenze e rumori, prestare quindi particolare attenzione a rischi potenziali attorno e all'interno dell'area di lavoro.

Indossare pantaloni lunghi e resistenti, stivali e guanti da lavoro. Non indossare abbigliamento con parti svolazzanti, pantaloni corti, gioielli di ogni genere né utilizzare il dispositivo a piedi scalzi.

Assicurare i capelli lunghi al di sopra delle spalle per evitare che rimangano impigliati nelle parti in movimento.

Uso

Tenere i cavi di alimentazione e di prolunga lontani dalle parti di taglio.

Durante l'uso indossare protezioni per gli occhi e scarpe robuste.

Non usare il dispositivo in caso di maltempo – soprattutto in caso di rischio di fulmini.

Utilizzare l'apparecchio per il giardinaggio solamente di giorno o con una buona illuminazione artificiale.

Non usare mai il dispositivo con coperture o protezioni danneggiate o mancanti.

Accendere il motore soltanto con mani e piedi fuori dal raggio di azione delle parti di taglio.

Togliere sempre la batteria

- quando si lascia il dispositivo senza sorveglianza,
- prima di eliminare un'anomalia,
- prima di eseguire lavori di controllo, pulizia o riparazione sul dispositivo,

- se durante le operazioni di taglio è stato toccato un corpo estraneo,

- se il dispositivo inizia a vibrare eccessivamente.

Porre attenzione a non ferire mani e piedi con le parti di taglio.

Accertarsi che le aperture di ventilazione restino sempre libere.

Evitare di utilizzare sull'erba bagnata.

Non camminare all'indietro quando si utilizza l'utensile.

Non utilizzare il prodotto in caso di rischi di fulmini.

Non esporre il prodotto a pioggia o umidità. Si aumenterà il rischio di scosse elettriche nel caso in cui l'acqua entri nel dispositivo.

Tenere osservatori, bambini e animali ad almeno 15 metri di distanza dall'area delle operazioni. Arrestare il prodotto nel caso in cui eventuali osservatori entrino nell'area di lavoro.

Tenere l'accessorio di taglio al di sotto dell'addome.

Tenere mani e piedi lontani dalle parti di taglio e soprattutto durante l'accensione del motore.

Fare attenzione, gli elementi di taglio continueranno a ruotare dopo aver spento il motore

Fare attenzione agli oggetti che potranno essere scagliati dalle parti di taglio dell'utensile. Rimuovere i detriti come piccole pietre, sassolini e simili dall'area di lavoro prima di avviare le operazioni. I cavi o fili potranno rimanere impigliati nelle parti di taglio.

La lama piccola montata sul paraerba è progettata per tagliare il nuovo filo di taglio alla corretta lunghezza per sicurezza e prestazioni ottimali. È molto affilato, non toccarlo soprattutto quando si pulisce l'utensile.

Assicurarsi che l'accessorio di taglio sia accuratamente installato e serrato.

Assicurarsi che parafango, deflettori e manici siano montati accuratamente e correttamente.

Non modificare l'utensile in alcun modo, ciò potrà aumentare il rischio di lesioni verso se stessi o gli altri.

Usare soltanto bobine con filo di taglio di ricambio del produttore originale. Non usare altri accessori di taglio. Non utilizzare il taglio di metalli mezzi

Utilizzare solo il filo di taglio di sostituzione della ditta produttrice. Non utilizzare alcun altro accessorio di taglio.

Assicurarsi che la lama di taglio sia posizionata e assicurata correttamente prima di ciascun utilizzo.

Prima dell'utilizzo e dopo ogni impatto, controllare che non vi siano parti danneggiate. Un interruttore difettoso o qualsiasi parte danneggiata o consumata dovrebbe essere accuratamente riparata o sostituita da un servizio autorizzato.

Non mettere mai in funzione il prodotto a meno che tutti gli schermi, i deflettori e i manici siano correttamente e saldamente montati.

Porre attenzione all'area di lavoro. Togliere fili metallici, bastoni, pietre e sporco grossolano dall'area di taglio, per evitare che possano essere scagliati dal dispositivo.

Manutenzione ed immagazzinaggio

Prima di eseguire lavori di manutenzione e di pulizia, togliere la batteria dal dispositivo.

Usare soltanto parti di ricambio ed accessori consigliati dal produttore (Vedi pagina 15).

Sottoporre il dispositivo a regolari interventi di manutenzione e cura. Fare riparare il dispositivo soltanto da officina di riparazione autorizzata.

Quando non viene usato, conservare il dispositivo al di fuori della portata di bambini.

Non usare mai fili di ricambio in metallo.

Arrestare l'utensile e lasciarlo raffreddare prima di riporlo o trasportarlo.

Rimuovere eventuali materiali di scarto dal prodotto. Riporre in un luogo asciutto e ben ventilato non accessibile ai bambini. tenerlo a distanza da agenti corrosivi, come le sostanze chimiche per il giardinaggio e il fondente chimico. Non riporre all'esterno.

Prima di immagazzinare il dispositivo togliere sempre la batteria.

Per il trasporto, assicurare il prodotto contro ogni movimento o contro eventuali cadute per evitare lesioni a persone o danni al prodotto.

ULTERIORI INDICAZIONI DI SICUREZZA

Non permettere mai che bambini, persone con capacità fisiche, sensoriali o mentali ridotte o con mancanza di esperienza e/o conoscenza specifica oppure persone che non abbiano familiarità con le presenti istruzioni d'uso utilizzino questa macchina. Le norme locali possono limitare l'età dell'operatore. Prima di iniziare togliere la batteria dalla macchina.

Non gettare le batterie esaurite sul fuoco o nella spazzatura di casa. La Milwaukee offre infatti un servizio di recupero batterie usate.

Nel vano d'innesto per la batteria del caricatore non devono entrare parti metalliche.(pericolo di cortocircuito).

Le batterie del System M18 sono ricaricabili esclusivamente con i caricatori del System M18. Le batterie di altri sistemi non possono essere ricaricate.

Nel caso di batterie danneggiate da un carico eccessivo o da temperature alte, l'acido di queste potrebbe fuoriuscire. In caso di contatto con l'acido delle batterie lavarsi immediatamente con acqua e sapone. In caso di contatto con gli occhi risciacquare immediatamente con

acqua per almeno 10 minuti e contattare subito un medico.

RISCHI RESIDUI

Anche in caso di utilizzo corretto non è possibile escludere tutti i rischi residui. Durante l'uso possono esistere i seguenti pericoli e l'utilizzatore deve porre particolare attenzione per evitarli:

- Lesioni causate da vibrazioni. Tenere il dispositivo sulle apposite impugnature e limitare i tempi di lavoro e di esposizione.
- L'esposizione al rumore può causare danni all'udito. Indossare una protezione per l'udito e limitare la durata dell'esposizione.
- Lesioni agli occhi causate da particelle di detriti. Indossare sempre occhiali di protezione, pantaloni lunghi pesanti, guanti e scarpe robuste.

UTILIZZO CONFORME

Il prodotto è concepito soltanto per l'uso all'esterno e da persona in piedi.

Il prodotto è destinato al taglio di erba, erbaccia ed altro tipo di vegetazione simile all'altezza del terreno.

Durante l'uso, muovere il dispositivo il più possibile parallelo alla superficie del terreno.

Non usare il prodotto per tagliare o rifilare siepi, cespugli o altro tipo di vegetazione, dove il livello di taglio non sia parallelo al terreno.

Utilizzare il prodotto solo per l'uso per cui è previsto.

DICHIARAZIONE DI CONFORMITÀ CE

Dichiariamo sotto la nostra esclusiva responsabilità che il prodotto descritto ai "Dati tecnici" corrisponde a tutte le disposizioni delle direttive 2011/65/EU (RoHS), 2014/30/CE, 2006/42/UE, 2000/14/EC e successivi documenti normativi armonizzati:

EN 60335-1:2012 + A11:2014 + A13:2017
EN 50636-2-91:2014
EN 62233:2008
EN 55014-1:2017
EN 55014-2:2015
EN 50581:2012

Livello di potenza sonora misurato: 91,3 dB(A)
Livello di potenza sonora garantito: 96 dB(A)

Procedura di valutazione della conformità secondo 2000/14/CE allegato VI.
DEKRA Certification B.V.
Meander 1051 / P.O. Box 5185
6825 MJ ARNHEM / 6802 ED ARNHEM
Country : Netherlands
Notified Body number : 0344

Winnenden, 2018-11-26



Alexander Krug
Managing Director



Autorizzato alla preparazione della documentazione tecnica

Techtronic Industries GmbH
Max-Eyth-Straße 10
71364 Winnenden
Germany

BATTERIE

Batterie non utilizzate per molto tempo devono essere ricaricate prima dell'uso.

A temperature superiori ai 50°C, la potenza della batteria si riduce.

Evitare di esporre l'accumulatore a surriscaldamento prolungato, dovuto ad esempio ai raggi del sole o ad un impianto di riscaldamento.

Per una ottimale vita utile è necessario ricaricare completamente le batterie dopo l'uso.

Per una più lunga durata, rimuovere le batterie dal caricabatterie quando saranno cariche.

In caso di immagazzinaggio della batteria per più di 30 giorni:

Immagazzinare la batteria a circa 27°C in ambiente asciutto.
Immagazzinare la batteria con carica di circa il 30% - 50%.
Ricaricare la batteria ogni 6 mesi.

DISPOSITIVO ANTISOVRACCARICO ACCUMULATORE

Il gruppo accumulatore è equipaggiato con un dispositivo antisovraccarico che protegge l'accumulatore contro il sovraccarico e assicura una lunga durata utile.

Nel caso di sollecitazioni estreme la lampadina di lavoro lampeggia per visualizzare un sovraccarico. Se non si elimina questo sovraccarico, la macchina si spegne automaticamente. Per continuare a lavorare bisogna spegnere e riaccendere la macchina. Se la macchina non dovesse riavviarsi, il gruppo accumulatore potrebbe essere scarico e deve essere ricaricato nell'apparecchio carica-batterie.

TRASPORTO DI BATTERIE AGLI IONI DI LITIO

Le batterie agli ioni di litio sono soggette alle disposizioni di legge sul trasporto di merce pericolosa.

Il trasporto di queste batterie deve avvenire rispettando le disposizioni e norme locali, nazionali ed internazionali.

- Gli utilizzatori possono trasportare queste batterie su strada senza alcuna restrizione.
- Il trasporto commerciale di batterie agli ioni di litio è regolato dalle disposizioni sul trasporto di merce pericolosa. Le preparazioni al trasporto ed il trasporto stesso devono essere svolti esclusivamente da persone idoneamente istruite. Tutto il processo deve essere gestito in maniera professionale.

Durante il trasporto di batterie occorre tenere conto di quanto segue:

- Assicurarsi che i contatti siano protetti ed isolati per evitare corto circuiti.
- Accertarsi che il gruppo di batterie non possa spostarsi all'interno dell'imballaggio.
- Batterie danneggiate o batterie che perdono liquido non devono essere trasportate.

Per ulteriori informazioni si prega di contattare il proprio trasportatore.

MANUTENZIONE

Tener sempre ben pulite le fessure di ventilazione dell'apparecchio.

L'ispezione del prodotto richiede molta accuratezza e know-how tecnico e deve essere eseguita esclusivamente da un tecnico di assistenza qualificato. Inviare il prodotto ad un centro di assistenza autorizzato per qualsiasi lavoro di ispezione o riparazione. Per la manutenzione usare esclusivamente parti di ricambio identiche.

Prima di eseguire lavori di manutenzione o pulizia, spegnere il dispositivo e togliere la batteria.

Eseguire soltanto le impostazioni e riparazioni qui descritte. Per tutti gli altri interventi di riparazione si prega di contattare un rivenditore specializzato autorizzato.

Come bobina di filo di ricambio, usare soltanto fili di nylon su bobine con il diametro indicato nelle presenti istruzioni.

Dopo aver inserito il nuovo filo da taglio, prima di avviare il prodotto riportarlo nella sua normale posizione di lavoro.

Dopo ogni uso pulire il prodotto con un panno asciutto, morbido. Parti danneggiate devono essere riparate o sostituite in un centro di assistenza autorizzato.

Controllare ad intervalli regolari che tutti i dadi, bulloni e viti siano correttamente serrati per garantire il funzionamento in sicurezza del prodotto.

Usare solo accessori Milwaukee e pezzi di ricambio Milwaukee. Gruppi costruttivi la cui sostituzione non è stata descritta, devono essere fatti cambiare da un punto di servizio di assistenza tecnica al cliente Milwaukee (vedi depliant garanzia/indirizzi assistenza tecnica ai clienti).

In caso di necessità è possibile richiedere un disegno esploso del dispositivo indicando il modello della macchina ed il numero a sei cifre sulla targa di potenza rivolgendosi al centro di assistenza tecnica o direttamente a Techtronic Industries GmbH, Max-Eyth-Straße 10, 71364 Winnenden, Germany.

SIMBOLI



ATTENZIONE! AVVERTENZA! PERICOLO!



Leggere attentamente le istruzioni per l'uso prima di mettere in funzione l'elettrotensile.



Prima di iniziare togliere la batteria dalla macchina.

	Indossare guanti protettivi!
	Utilizzare le protezioni per l'udito!
	Durante l'uso dell'apparecchio utilizzare sempre gli occhiali di protezione.
	Indossare sempre indumenti di protezione e scarpe robuste.
	Fare in modo che persone che si trovano nelle vicinanze rimangano a distanza di sicurezza dall'apparecchio per il giardinaggio.
	Non usare sotto la pioggia e non lasciare all'esterno mentre piove.
	Non usare lame metalliche all'interno di questo prodotto.
	Parti o accessori non compresi nel limite di fornitura.
	Il livello di potenza sonora garantita come da targhetta di fabbrica è di 96 dB.
	I dispositivi elettrici non devono essere smaltiti con i rifiuti domestici. I dispositivi elettrici ed elettronici devono essere raccolti separatamente e devono essere conferiti ad un centro di riciclaggio per lo smaltimento rispettoso dell'ambiente. Chiedere alle autorità locali o al rivenditore specializzato dove si trovano i centri di riciclaggio e i punti di raccolta.
n_0	Numero di giri a vuoto
V	Voltaggio
— — —	Corrente continua
	Marchio di conformità europeo
	Marchio di conformità ucraino
	Marchio di conformità euroasiatico

DATOS TÉCNICOS DESBROZADORA DE CÉSPED DE BATERÍA M18 FOPH-LTA

Número de producción.....4697 85 01...000001-999999
Velocidad en vacío, 2ª velocidad.....0-4900 min ⁻¹
Velocidad en vacío, 1ª velocidad.....0-6200 min ⁻¹
Ø máx. de la nueva línea ampliada.....7,6m x 2mm / 6,1m x 2,4 mm
Capacidad de corte máx.400 mm
Voltaje de batería.....18 V
Peso de acuerdo con el procedimiento EPTA 01/2014.....1,7 kg

Información sobre ruidos / vibraciones

Determinación de los valores de medición según norma EN 50636 / EN ISO 4871.

El nivel de ruido típico del aparato determinado con un filtro A corresponde a:

Presión acústica (Tolerancia K=2dB(A)).....79 dB(A)
Resonancia acústica (Tolerancia K=2dB(A)).....93 dB(A)

Usar protectores auditivos!

Nivel total de vibraciones (suma vectorial de tres direcciones) determinado según EN 50636.

Valor de vibraciones generadas a _p7,5 m/s ²
Tolerancia K=.....2,5 m/s ²

Los datos técnicos y las homologaciones de los cabezales intercambiables para el uso en las diferentes unidades de accionamiento los puede obtener de las correspondientes instrucciones de operación de los cabezales intercambiables utilizados.

ADVERTENCIA!

El nivel vibratorio indicado en estas instrucciones ha sido medido conforme a un método de medición estandarizado en la norma EN 60335-1 / EN 50636-2-91, y puede utilizarse para la comparación entre herramientas eléctricas. También es apropiado para una estimación provisional de la carga de vibración.

El nivel vibratorio indicado representa las aplicaciones principales de la herramienta eléctrica. Si, pese a ello, se utiliza la herramienta eléctrica para otras aplicaciones, con útiles adaptables diferentes o con un mantenimiento insuficiente, el nivel vibratorio puede diferir. Esto puede incrementar sensiblemente la carga de vibración durante todo el periodo de trabajo.

Para una estimación exacta de la carga de vibración deberían tenerse en cuenta también los tiempos durante los que el aparato está apagado o, pese a estar en funcionamiento, no está siendo realmente utilizado. Esto puede reducir sustancialmente la carga de vibración durante todo el periodo de trabajo.

Adopte medidas de seguridad adicionales para la protección del operador frente al efecto de las vibraciones, como por ejemplo: mantenimiento de la herramienta eléctrica y de los útiles adaptables, mantener las manos calientes, organización de los procesos de trabajo.

⚠ ADVERTENCIA: Lea todas las advertencias de peligro, instrucciones, ilustraciones y especificaciones suministradas con esta herramienta eléctrica. En caso de no atenderse a las instrucciones siguientes, ello puede ocasionar una descarga eléctrica, un incendio y/o lesión grave.
Guardar todas las advertencias de peligro e instrucciones para futuras consultas.

DESBROZADORA DE CÉSPED DE BATERÍA INDICACIONES DE SEGURIDAD

Indicaciones de manejo

Lea atentamente estas instrucciones de uso y familiarícese con los elementos de operación y con el manejo correcto del dispositivo.

No se debe permitir en ningún caso que se haga uso de esta máquina por parte de niños, personas con capacidades físicas, sensoriales o mentales reducidas o sin experiencia o conocimientos o de personas no familiarizadas con este manual de instrucciones. Es posible la existencia de regulaciones locales que limiten el rango de edad del operador.

Tenga en cuenta que usted, en tanto que operador del dispositivo, es responsable de los accidentes o peligros que puedan ocurrir durante su utilización provocando daños a otras personas o a su propiedad.

Preparación

Antes de cada uso, compruebe que las cubiertas y las protecciones del aparato no están dañadas, no faltan o no han sido colocadas de forma correcta.

Nunca ponga a funcionar el aparato para jardín si en las inmediaciones se encuentran personas, y muy en especial niños, así como animales domésticos.

Use gafas de protección total para los ojos y oídos al utilizar este producto. Si trabaja en un área donde existe un riesgo de caída de objetos, deberá utilizar casco.

Los protectores para los oídos pueden limitar la capacidad de los operadores para oír sonidos de advertencia. Preste especial atención a los peligros potenciales alrededor y dentro de la zona de trabajo.

Use guantes, botas y pantalones resistentes. No utilice ropa ancha, pantalones cortos, joyas ni lo utilice con los pies descalzos

Recoja el cabello largo para que quede por encima del nivel de los hombros y evitar así que se enmarañe en cualquier pieza móvil.

Manejo

Mantenga los cables de alimentación y de extensión lejos de los medios de corte.

Durante la operación del aparato, lleve protección de ojos y calzado resistente.

No utilizar el aparato en malas condiciones climáticas, especialmente cuando existe riesgo de impacto de rayos.

Únicamente utilice el aparato para jardín con luz diurna o con buena iluminación artificial.

No poner nunca en funcionamiento el aparato si faltan las cubiertas y protecciones o están defectuosas.

Encienda el motor solo después de que las manos y los pies se encuentren fuera del alcance de los medios de corte.

Retirar siempre la batería,

- cuando el aparato esté sin vigilancia,
- antes de subsanar un fallo,
- antes de llevar a cabo trabajos de inspección, limpieza o reparación en el aparato,
- cuando durante el corte se entra en contacto con un objeto extraño,
- cuando el aparato comienza a vibrar de forma excesiva.

Tenga cuidado de no herirse en manos y pies por acción de los medios de corte.

Asegúrese de que los orificios de ventilación permanezcan siempre libres.

Evite el uso en hierba mojada.

No camine hacia atrás mientras use este producto.

No utilice el aparato cuando haya riesgo de relámpago.

No exponga este producto a la lluvia o humedad. Si entra agua en el aparato, esto aumentará el riesgo de descargas eléctricas.

Mantenga a los transeúntes, a los niños y a los animales a 15m de distancia de la zona de operación. Apague el aparato si alguien entra en el área.

Mantenga el accesorio de corte por debajo del nivel de la cintura.

Mantenga las manos y los pies lejos de los medios cortantes en todo momento y especialmente cuando encienda el motor.

Tenga cuidado. Los elementos de corte siguen rotando después de apagar el motor.

Tenga cuidado con los objetos lanzados por el medio de corte. Limpie la suciedad como pequeñas piedras, gravilla y otros objetos extraños de la zona de trabajo antes de empezar a operar. Los alambres o las cuerdas pueden enredarse en las líneas de corte.

La pequeña cuchilla encajada en el protector del césped está diseñada para cortar la nueva línea ampliada a la longitud correcta a fin de obtener un rendimiento seguro y óptimo. Es muy afilada, no la toque, especialmente cuando limpie la herramienta.

Asegúrese de que el accesorio de corte está correctamente instalado y ajustado.

Asegúrese de que todas las protecciones, deflectores y mangos están unidos de forma correcta y segura.

No modifique, de ninguna manera, la máquina, ya que puede aumentar el riesgo de lesionarse usted o de lesionar a los demás.

Utilice solo bobinas de línea de repuesto del fabricante de equipos original. No utilice ningún otro accesorio de corte.

No utilice medios de corte de metal

Utilice sólo el hilo de corte de recambio del fabricante. No utilice ningún tipo de pieza cortante

Asegúrese de que la cuchilla de corte está bien colocada y fijada antes de cada uso.

Antes de su uso y después de algún golpe, compruebe que no hay piezas dañadas. Los interruptores defectuosos o cualquier otra pieza dañada o gastada deben ser sustituidos o reparados adecuadamente por un establecimiento de servicio autorizado.

Nunca use el producto excepto si todas las protecciones, deflectores y mangos están unidos de forma correcta y segura.

Preste atención a su entorno de trabajo. Retire alambres, palos, piedras e impurezas gruesas de la zona de corte, dado que, de lo contrario, estas pueden ser proyectadas por el aparato.

Mantenimiento y almacenamiento

Retirar la batería del aparato antes de realizar trabajos de mantenimiento y limpieza.

Utilice solo piezas de repuesto y accesorios recomendados por el fabricante (Véase la página 15).

Someta regularmente el aparato a trabajos de mantenimiento y de cuidado. Permita que el aparato sea reparado solo por una empresa de reparaciones autorizada.

En caso de no ser utilizado, mantener el aparato fuera del alcance de los niños.

No emplear nunca una línea de repuesto de metal.

Pare el producto y deje que se enfríe antes de guardarla o transportarla.

Limpie todo el material extraño que pueda permanecer en el producto. Guarde en una zona seca y bien ventilada, a la que no puedan acceder los niños. Evite el contacto con agentes corrosivos tales como productos químicos de jardinería o sales descongelantes. No almacenar al aire libre.

Antes de almacenar el aparato, retire siempre la batería.

Para transportar el producto, sujételo de modo que no se mueva ni se caiga para evitar lesiones personales o daños al producto.

INSTRUCCIONES DE SEGURIDAD ADICIONALES

No se debe permitir en ningún caso que se haga uso de esta máquina por parte de niños, personas con capacidades físicas, sensoriales o mentales reducidas o sin experiencia o conocimientos o de personas no familiarizadas con este manual de instrucciones. Es posible la existencia de regulaciones locales que limiten el rango de edad del operador.

Retire la batería antes de comenzar cualquier trabajo en la máquina.

No tire las baterías usadas a la basura ni al fuego. Los Distribuidores Milwaukee ofrecen un servicio de recogida de baterías antiguas para proteger el medio ambiente.

No almacene la batería con objetos metálicos (riesgo de cortocircuito).

Recargar solamente los acumuladores del Sistema M18 en cargadores M18. No intentar recargar acumuladores de otros sistemas.

En caso de sobrecarga o alta temperatura, pueden llegar a producirse escapes de ácido provenientes de la batería. En caso de contacto con éste, límpie inmediatamente la zona con agua y jabón. Si el contacto es en los ojos, límpiese concienzudamente con agua durante 10 minutos y acuda inmediatamente a un médico

RIESGO RESIDUAL

Incluso en caso de un uso correcto, no es posible excluir por completo la existencia de riesgos residuales. Durante el uso de la máquina se pueden producir los siguientes riesgos a tener en cuenta especialmente por el operador de la misma.

• Lesiones provocadas por efecto de la vibración.
Sujete el dispositivo utilizando las empuñaduras previstas para ello y limite el tiempo de trabajo y de exposición a riesgos.

• La contaminación acústica puede provocar lesiones auditivas.
Lleve una protección auditiva y limite el tiempo de exposición a riesgos.

• Lesiones oculares producidas por partículas de suciedad.
Lleve siempre gafas protectoras, pantalones resistentes y largos y calzado resistente.

APLICACIÓN DE ACUERDO A LA FINALIDAD

El producto ha sido diseñado solo para su uso en exteriores y por una persona que esté de pie.

El producto es adecuado para cortar hierba, maleza o plantas similares que crezcan a ras de suelo.

Al cortar, mueva el aparato lo más paralelamente posible a la superficie del suelo.

No utilice el producto para cortar o desbrozar setos, matorrales u otro tipo de plantas, en las cuales el nivel de corte no esté en paralelo respecto al suelo.

No utilice este producto para ninguna otra aplicación que no sea su uso normal.

DECLARACION DE CONFORMIDAD CE

Declaramos bajo nuestra responsabilidad que el producto descrito bajo "Datos técnicos" está en conformidad con todas las normas relevantes de la directiva 2011/65/EU (RoHS), 2014/30/CE, 2006/42/UE, 2000/14/EC y con las siguientes normas o documentos normalizados:

EN 60335-1:2012 + A11:2014 + A13:2017
EN 50636-2-91:2014
EN 62233:2008
EN 55014-1:2017
EN 55014-2:2015
EN 50581:2012

Nivel de potencia sonora medido: 91,3 dB(A)
Nivel de potencia sonora garantizado: 96 dB(A)

Procedimientos de evaluación de la conformidad realizados de acuerdo con la directiva 2000/14/CE, Anexo VI.
DEKRA Certification B.V.
Meander 1051 / P.O. Box 5185
6825 MJ ARNHEM / 6802 ED ARNHEM
Country : Netherlands
Notified Body number : 0344

Winnenden, 2018-11-26



Alexander Krug
Managing Director



Autorizado para la redacción de los documentos técnicos.

Techtronic Industries GmbH
Max-Eyth-Straße 10
71364 Winnenden
Germany

BATERIA

Las baterías no utilizadas durante cierto tiempo deben ser recargadas antes de usar.

Las temperaturas superiores a 50°C reducen el rendimiento de la batería. Evite una exposición excesiva a fuentes de calor o al sol (riesgo de sobrecalentamiento).

Los puntos de contacto de los cargadores y las baterías se deben mantener limpios.

Para un tiempo óptimo de vida, deberán cargarse las baterías completamente después de su uso.

Para garantizar la máxima capacidad y vida útil, las baterías recargables se deberían retirar del cargador una vez finalizada la carga.

En caso de almacenar la batería recargable más de 30 días:
Almacenar la batería recargable en un lugar seco a una temperatura de aproximadamente 27°C.

Almacenar la batería recargable con un estado de carga del 30% y 50% aproximadamente.
Recargar la batería cada 6 meses.

PROTECCIÓN CONTRA SOBRECARGA DE LA BATERÍA

El Akkupack está dotado de una protección de sobrecarga que protege al acumulador de sobrecarga, asegurando así una larga vida útil. En caso de un esfuerzo extremo parpadea la lámpara de trabajo para indicar una sobrecarga. Si no se reduce la carga, la máquina se desconectará automáticamente. Para seguir trabajando, desconectar y volver a conectar la máquina. En el caso de que la máquina no se vuelva a poner en marcha, es posible que el Akkupack esté descargado y sea necesario volver a cargarlo en el aparato cargador.

TRANSPORTE DE BATERÍAS DE IONES DE LITIO

Las baterías de iones de litio caen bajo las disposiciones legales relativas al transporte de mercancías peligrosas.

El transporte de estas baterías recargables debe llevarse a cabo, observando las normas y disposiciones locales, nacionales e internacionales.

- Los consumidores pueden transportar estas baterías recargables sin el menor reparo en la calle.

• El transporte comercial de baterías recargables de iones de litio por empresas de transportes está sometido a las disposiciones del transporte de mercancías peligrosas. Las preparaciones para el envío y el transporte deben ser llevados a cabo exclusivamente por personas instruidas adecuadamente. El proceso completo debe ser supervisado por personal competente.

Los siguientes puntos se deben observar para el transporte de las baterías recargables:

- Se debe asegurar que los contactos estén protegidos y aislados para evitar que se produzcan cortocircuitos.
- Preste atención a que el conjunto de baterías recargables no se pueda desplazar dentro del envase.
- Las baterías recargables deterioradas o derramadas no se deben transportar.

Rogamos que para cualquier información adicional se dirija a su empresa de transportes.

MANTENIMIENTO

Las ranuras de ventilación de la máquina deben estar despejadas en todo momento.

Para inspeccionar el producto se requiere sumo cuidado, así como conocimientos especializados. Es imprescindible que deje este trabajo en manos de un técnico de servicio cualificado. Envíe el producto para su inspección o reparación a un centro de servicio autorizado. Para el mantenimiento, utilice solo piezas de repuesto idénticas.

Antes de llevar a cabo trabajos de mantenimiento o limpieza, apagar el aparato y retirar la batería.

Realice solo los ajustes y las reparaciones aquí descritas. Por favor, para el resto de trabajos de reparación, diríjase a un distribuidor autorizado.

Utilice como bobina de línea de repuesto solo hilos de nylon en bobinas que tengan el diámetro indicado en este manual de instrucciones.

Después de enhebrar la nueva línea ampliada y antes del arranque, poner el producto de nuevo en la posición de operación normal.

Después de cada uso, limpie el producto con un paño seco y suave. Las piezas dañadas deben ser reparadas o sustituidas por un centro de servicio autorizado.

Compruebe a intervalos regulares que todas las tuercas, pernos y tornillos están apretados correctamente a fin de garantizar el funcionamiento seguro del producto.

Utilice solamente accesorios y repuestos Milwaukee. En caso de necesitar reemplazar componentes no descritos, contacte con cualquiera de nuestras estaciones de servicio Milwaukee (consultar lista de servicio técnicos)

Puede solicitar, en caso necesario, una vista despiezada del aparato bajo indicación del tipo de máquina y el número de seis dígitos en la placa indicadora de potencia en su Servicio de Postventa o directamente en Techtronic Industries GmbH, Max-Eyth-Straße 10, 71364 Winnenden, Germany.

SÍMBOLOS



¡ATENCIÓN! ¡ADVERTENCIA! ¡PELIGRO!



Lea las instrucciones detenidamente antes de conectar la herramienta



Retire la batería antes de comenzar cualquier trabajo en la máquina.



Usar guantes protectores

	Usar protectores auditivos!
	Para trabajar con la máquina, utilizar siempre gafas de protección.
	Lleve siempre ropa de protección y calzado resistente.
	Cuide que las personas circundantes mantengan una distancia segura respecto al aparato para jardín.
	No usar bajo la lluvia o dejar en el exterior si está lloviendo.
	No utilice en este producto cuchillas metálicas.
	Las piezas de repuesto y los accesorios no están incluidos en la entrega.
	El nivel de potencia acústica garantizado según lo indicado en la placa de características es de 96 dB.
	
	Los aparatos eléctricos no se deben eliminar junto con la basura doméstica. Los aparatos eléctricos y electrónicos se deben recoger por separado y se deben entregar a una empresa de reciclaje para una eliminación respetuosa con el medio ambiente. Infórmese en las autoridades locales o en su tienda especializada sobre los centros de reciclaje y puntos de recogida.
	Velocidad en vacío
	Tensión
	Corriente continua
	Markado de conformidad europeo
	Markado de conformidad ucraniano
	Markado de conformidad euroasiático

DADOS TÉCNICOS APARADOR DE RELVA COM ACUMULADOR

M18 FOPH-LTA

Número de produção.....	4697 85 01... ...000001-999999
Velocidade em vazio, 2ª velocidade.....	0-4900 min ⁻¹
Velocidade em vazio, 1ª velocidade.....	0-6200 min ⁻¹
Ø máx. do fio de corte.....	7,6m x 2mm / 6,1m x 2,4 mm
máximo de corte.....	400 mm
Tensão do acumulador.....	18 V
Peso nos termos do procedimento-EPTA 01/2014.....	1,7 kg

Informações sobre ruído/vibração

Valores de medida de acordo com
EN 50636 / EN ISO 4871

O nível de ruído avaliado A do aparelho é tipicamente:

Nível da pressão de ruído (Incertez K=2dB(A)).....	79 dB(A)
Nível da potência de ruído (Incertez K=2dB(A)).....	93 dB(A)

Use protectores auriculares!

Valores totais de vibração (soma dos vectores das três direcções)
determinadas conforme EN 50636.

Valor de emissão de vibração a _v	7,5 m/s ²
Incerteza K=.....	2,5 m/s ²

Os dados técnicos e as licenças dos cabeçotes para a utilização em diversas unidades de acionamento constam no manual de instruções do cabeçote usado.

ATENÇÃO!

O nível vibratório indicado nestas instruções foi medido em conformidade com um procedimento de medição normalizado na EN 60335-1 / EN 50636-2-91 e pode ser utilizado para comparar entre si ferramentas eléctricas. O mesmo é também adequado para avaliar provisoriamente o esforço vibratório.

O nível vibratório indicado representa as principais aplicações da ferramenta eléctrica. Se, no entanto, a ferramenta eléctrica for utilizada para outras aplicações, com outras ferramentas adaptadas ou uma manutenção insuficiente, o nível vibratório poderá divergir. Isto pode aumentar consideravelmente o esforço vibratório ao longo de todo o período do trabalho.

Para uma avaliação exacta do esforço vibratório devem também ser considerados os tempos durante os quais o aparelho está desligado ou está a funcionar, mas não está efectivamente a ser utilizado. Isto pode reduzir consideravelmente o esforço vibratório ao longo de todo o período do trabalho.

Defina medidas de segurança suplementares para proteger o operador do efeito das vibrações, como por exemplo: manutenção da ferramenta eléctrica e das ferramentas adaptadas, manter as mãos quentes, organização das sequências de trabalho.

⚠️ ADVERTÊNCIA Devem ser lidas todas as advertências de segurança, instruções, ilustrações e especificações fornecidas com esta ferramenta eléctrica. O desrespeito das advertências e instruções apresentadas abaixo pode causar choque eléctrico, incêndio e/ou graves lesões. **Guarde bem todas as advertências e instruções para futura referência.**

APARADOR DE RELVA COM ACUMULADOR INSTRUÇÕES DE SEGURANÇA

Instruções de utilização

Leia as presentes instruções de utilização atentamente e familiarize-se com os elementos de comando e o comando correto do aparelho.

Nunca deixe crianças, pessoas com capacidades físicas, sensoras ou psíquicas limitadas ou falta de experiência e conhecimentos ou pessoas que não se tenham familiarizado com o manual de instruções usar esta máquina. Disposições locais podem limitar a idade do utilizador.

Observe que você, como utilizador do aparelho, se responsabiliza pelos acidentes e perigos causados a outras pessoas ou à sua propriedade durante a utilização.

Preparação

Antes de utilizar o aparelho, verifique sempre se há coberturas ou dispositivos de proteção danificados, faltantes ou incorretamente fixados.

Jamais trabalhar com o aparelho de jardinagem enquanto pessoas, especialmente crianças, ou animais e estiverem ao redor.

Use óculos de proteção total para os olhos e ouvidos ao utilizar este produto. Ao trabalhar numa área onde haja um risco de queda de objectos, tem que se usar uma proteção para a cabeça.

Os protetores para os ouvidos podem limitar a capacidade dos operadores para ouvir sons de alerta. Preste especial atenção aos perigos potenciais à volta e dentro da zona de trabalho.

Use luvas, botas e calças resistentes. Não utilize roupa larga, calções, joias nem utilize com os pés descalços.

Prenda o cabelo comprido para que fique acima do nível dos ombros para evitar que fique emaranhado em peças móveis.

Comando

Mantenha o cabo elétrico ou de extensão afastado das ferramentas de corte.

Use óculos de proteção e sapatos resistentes durante a utilização.

Não use o aparelho em mau tempo - especialmente quando houver o perigo de relâmpagos.

Só utilizar o aparelho de jardim à luz do dia ou com boa iluminação artificial.

Nunca use o aparelho com coberturas e dispositivos de proteção faltantes.

Só ligue o motor, quando as mãos e os pés estiverem fora do alcance das ferramentas de corte.

Remova sempre o acumulador,

- quando o aparelho não estiver sob supervisão,
- antes de eliminar uma falha,
- antes de executar trabalhos de inspeção, limpeza ou reparação no aparelho,
- depois de tocar em um corpo estranho ao cortar,
- quando o aparelho começar a vibrar muito forte.

Tenha cuidado para não ferir-se nas mãos e nos pés com as ferramentas de corte.

Observe que as aberturas de ar sempre estejam livres.

Evite o uso em erva molhada.

Não ande para enquanto usa este produto.

Não utilize o aparelho quando houver risco de relâmpago.

Não exponha este produto à chuva ou humidade elevada. Se entrar água no aparelho, isto aumentará o risco de descargas eléctricas.

Mantenha os transeuntes, as crianças e os animais a 15m de distância da zona de operação. Desligue o aparelho se alguém entrar na área.

Mantenha o acessório de corte abaixo do nível da cintura.

Mantenha sempre as mãos e os pés afastados dos meios de corte, especialmente quando ligar o motor.

Cuidado, os elementos de corte continuam a funcionar após o motor ser desligado.

Tenha cuidado com os objectos lançados pelo meio de corte.

Limpe a sujidade como pequenas pedras, gravilha e outros objetos estranhos da zona de trabalho antes de começar a operar. Os cabos ou fio podem ficar emaranhados com as peças de corte.

A pequena lâmina encaixada no protetor do relvado foi dissecada para cortar a nova linha ampliada ao comprimento correto a fim de obter um rendimento seguro e ótimo. É muito afiada, não toque nela, especialmente quando limpar a ferramenta.

Assegure-se de que o acessório de corte está correctamente instalado e ajustado.

Assegure-se de que todas as protecções, deflectores e cabos estão unidos de forma correcta e segura.

Não modifique, de forma nenhuma, a máquina, porque pode aumentar o risco de lesionar-se ou os demais.

Só use bobinas de fios de reposição do fabricante original. Não use outra guarnição de corte.

Não use meios de corte de metal.

Use somente linhas de corte de substituição do fabricante. Não utilize nenhum tipo de peça cortante.

Certifique-se que a lâmina de corte está devidamente posicionada e fixa antes de cada utilização.

Antes do seu uso e após qualquer impacto, comprove que não há peças danificadas. Os interruptores defeituosos ou gastas ou qualquer outra peça danificada devem ser substituídos ou reparados adequadamente por um estabelecimento de serviço autorizado.

Nunca opere com o produto a menos que todas as protecções, deflectores e cabos estejam unidos de forma correta e segura.

Observe o seu ambiente de trabalho. Remova arames, pedaços de madeira, pedras e sujeira da área de corte para evitar que sejam projetados pelo aparelho.

Manutenção e armazenamento

Retire o acumulador do aparelho antes de executar trabalhos de manutenção e limpeza.

Só use as peças de reposição e os acessórios recomendados pelo fabricante (veja a página 15).

Mantenha e conserve o aparelho periodicamente. Só deixe uma oficina autorizada reparar o aparelho.

Quando não usado, guarde o aparelho fora do alcance de crianças.

Nunca use um fio de reposição metálico.

Pare o produto e deixe arrefecer antes de guardá-la ou transportá-la.

Limpe todos os materiais estranhos do produto. Guarde-o num local fresco e seco e bem ventilado a que as crianças não consigam aceder. Mantenha-o afastado de substâncias corrosivas, tais como produtos químicos utilizados em jardinagem e sais de descongelação. Não armazenar ao ar livre.

Antes de armazenar o aparelho sempre remova o acumulador.

Para transportar, prenda o aparelho de modo a evitar que este se mova ou caia, para evitar lesões ou danos no produto.

INSTRUÇÕES DE SEGURANÇA SUPLEMENTARES

Nunca deixe crianças, pessoas com capacidades físicas, sensoras ou psíquicas limitadas ou falta de experiência e conhecimentos ou pessoas que não se tenham familiarizado com o manual de instruções usar esta máquina. Disposições locais podem limitar a idade do utilizador.

Antes de efectuar qualquer intervenção na máquina retirar o bloco acumulador.

Não queimar acumuladores gastos nem deitá-los no lixo doméstico. A Milwaukee possui uma eliminação de acumuladores gastos que respeita o meio ambiente.

Não guardar acumuladores junto com objectos metálicos (perigo de curto-circuito).

Use apenas carregadores do Sistema M18 para recarregar os acumuladores do Sistema M18. Não utilize acumuladores de outros sistemas.

Em caso de cargas ou temperaturas extremas, um acumulador de substituição danificado poderá verter líquido de bateria. Se entrar em contacto com este líquido, deverá lavar-se imediatamente com água e sabão. Em caso de contacto com os olhos, enxagúe-os bem e de imediato durante pelo menos 10 minutos e consulte um médico o mais depressa possível.

RISCO RESIDUAL

Mesmo em caso de utilização correta não é possível excluir todos os riscos residuais. Na utilização da máquina

podem ser causados os seguintes perigos que o utilizador deve observar:

- Feridas causadas pela vibração. Segure o aparelho nos punhos previstos e limite o tempo de trabalho e exposição.
- Os ruídos podem levar à perda de audição. Use um protetor auricular e limite o período de exposição.
- Feridas dos olhos causadas por partículas de sujeira. Sempre use óculos de proteção, calças compridas sólidas e calçados sólidos.

UTILIZAÇÃO AUTORIZADA

O produto só destina-se ao uso ao ar livre e só deve ser usado por uma pessoa que esteja em pé.

O produto destina-se a cortar relva, ervas daninhas ou vegetação similar a nível do solo.

Ao cortar, movimento o aparelho o mais paralelo possível à superfície do solo.

Nunca use o produto para cortar ou aparar sebes, arbustos ou vegetação similar, nos quais o plano de corte não seja paralelo ao solo.

Não use este produto de outra maneira sem ser a normal para o qual foi concebido.

DECLARAÇÃO DE CONFORMIDADE CE

Declaramos sob responsabilidade exclusiva, que o produto descrito sob "Dados técnicos" corresponde com todas as disposições relevantes da diretiva 2011/65/EU (RoHS), 2014/30/UE, 2006/42/CE, 2000/14/EC e dos seguintes documentos normativos harmonizados.

EN 60335-1:2012 + A11:2014 + A13:2017
EN 50636-2-91:2014
EN 62233:2008
EN 55014-1:2017
EN 55014-2:2015
EN 50581:2012

Nível de potência acústica medido: 91,3 dB(A)
Nível de potência acústica garantido: 96 dB(A)

Processo de avaliação da conformidade nos termos da 2000/14/CE apêndice VI.
DEKRA Certification B.V.
Meander 1051 / P.O. Box 5185
6825 MJ ARNHEM / 6802 ED ARNHEM
Country : Netherlands
Notified Body number : 0344

Winnenden, 2018-11-26



Alexander Krug
Managing Director



Autorizado a reunir a documentação técnica.

Techtronic Industries GmbH
Max-Eyth-Straße 10
71364 Winnenden
Germany

ACUMULADOR

Acumuladores não utilizados durante algum tempo devem ser recarregados antes da sua utilização.

Temperaturas acima de 50°C reduzem a capacidade do bloco acumulador. Evitar exposição prolongada ao sol ou a caloríferos.

Manter limpos os contactos eléctricos no carregador e no bloco acumulador.

Para uma vida útil ótima das baterias, terá que carregá-las plenamente após a sua utilização.

Para assegurar uma vida útil longa, o pacote de bateria deve ser removido da carregadora depois do carregamento.

Se o pacote de bateria for armazenado por mais de 30 dias: Armazene o pacote de bateria com aprox. 27°C em um lugar seco. Armazene o pacote de bateria com aprox. 30%-50% da carga completa.

Carregue o pacote de bateria novamente de 6 em 6 meses.

PROTECÇÃO DE SOBRECARGA DE BATERIA

O pacote da bateria vem equipado com uma protecção contra a sobrecarga, que protege a bateria de uma sobrecarga e assegura uma elevada duração de funcionamento.

No caso de um esforço extremo, a luz de funcionamento pisca para indicar uma sobrecarga. Se a carga não for retirada, a máquina desliga-se automaticamente. Para continuar a trabalhar, desligar e ligar novamente a máquina. Se a máquina não voltar a funcionar, a bateria poderá estar descarregada e deverá ser novamente carregada através do carregador.

TRANSPORTE DE BATERIAS DE IÃO-LÍLIO

Baterias de ião-lítio estão sujeitas às disposições da legislação relativa às substâncias perigosas.

O transporte destas baterias deve ser efetuado de acordo com as disposições e os regulamentos locais, nacionais e internacionais.

- O utilizador pode efetuar o transporte rodoviário destas baterias sem restrições.

O transporte comercial de baterias de ião-lítio por terceiros está sujeito aos regulamentos relativos às substâncias perigosas. A preparação do transporte e o transporte devem ser executados exclusivamente por pessoas instruídas e o processo deve ser acompanhado pelos especialistas correspondentes.

Observe o seguinte no transporte de baterias:

- Assegure-se de que os contactos terminais estejam protegidos e isolados para evitar um curto-circuito.
- Assegure-se de que o bloco da bateria esteja protegido contra movimentos na embalagem.
- Não transporte baterias danificadas ou que tenham fuga.

Para instruções mais detalhadas consulte a companhia de transportes

MANUTENÇÃO

Manter desobstruídos os rasgos de ventilação na carcaça da máquina.

A inspeção do produto exige um cuidado especial e conhecimentos especializados. Sempre deixe um técnico de assistência qualificado executar este trabalho. Envie o produto para a inspeção ou a reparação a um posto de assistência autorizado. Só use peças de reposição idênticas para a manutenção.

Antes de executar trabalhos de manutenção ou limpeza, desligue o aparelho e retire o acumulador.

Só execute os ajustes e as reparações descritos aqui. Para todos os outros trabalhos de reparação, por favor, contate uma loja autorizada.

Só use fios de nylon em bobinas com o diâmetro indicado nas presentes instruções como bobina de fio de reposição.

Depois de enfiar o fio de corte novo, coloque o produto na posição de serviço normal antes de colocá-lo em operação.

Limpe o produto com um pano seco e macio após cada utilização. Só deixe um posto de assistência autorizado reparar ou substituir as peças danificadas.

Verifique periodicamente que todas as porcas, pinos e parafusos estejam apertados corretamente para assegurar uma operação segura do produto.

Utilizar apenas acessórios Milwaukee e peças sobresselentes Milwaukee. Os componentes cuja substituição não esteja descrita devem ser substituídos num serviço de assistência técnica Milwaukee (consultar a brochura relativa à garantia/moradas dos serviços de assistência técnica).

Se for necessário, um desenho de explosão do aparelho pode ser solicitado do seu posto de assistência ao cliente ou directamente da Techtronic Industries GmbH, Max-Eyth-Straße 10, 71364 Winnenden, Alemanha, indicando o tipo da máquina e o número de seis posições na chapa indicadora da potência.

SYMBOLS



ATENÇÃO! PERIGO!



Leia atentamente o manual de instruções antes de colocar a máquina em funcionamento.



Antes de efectuar qualquer intervenção na máquina retirar o bloco acumulador.



Use luvas de protecção!

	Use protectores auriculares!
	Usar sempre óculos de protecção ao trabalhar com a máquina.
	Sempre use roupas de protecção e sapatos resistentes.
	As pessoas ao redor devem ser mantidas suficientemente afastadas do aparelho de jardinagem.
	
	Não use na chuva e não deixe ao exterior, quando chover.
	Não use lâminas metálicas neste produto.
	Peças ou acessórios não fazem parte do volume de fornecimento.
	O nível da potência de ruído garantido nos termos da placa de identificação é 96 dB.
	Aparelhos eléctricos não devem ser jogados no lixo doméstico. Aparelhos eléctricos e electrónicos devem ser colectados separadamente e entregues a uma empresa de reciclagem para a eliminação correcta. Solicite informações sobre empresas de reciclagem e postos de colecta de lixo das autoridades locais ou do seu vendedor autorizado.
n_0	Velocidade em vazio
v	Tensão
	Corrente contínua
	Marca de Conformidade Europeia
	Marca de Conformidade Ucraniana
	Marca de Conformidade Eurasiática

TECHNISCHE GEGEVENS ACCU-GRASTRIMMER M18 FOPH-LTA

Productienummer	4697 85 01...
	...000001-999999
Onbelast toerental, 2e versnelling	0-4900 min ⁻¹
Onbelast toerental, 1e versnelling	0-6200 min ⁻¹
Max. ø snijdraad	7,6m x 2mm / 6,1m x 2,4 mm
Knipdiepte, max.	400 mm
Spanning wisselakku	18 V
Gewicht volgens de EPTA-procedure 01/2014.....	1,7 kg

Geluids-/trillingsinformatie

Meetwaarden vastgesteld volgens EN 50636 / EN ISO 4871.
Het kenmerkende A-gewogen geluidsniveau van de machine bedraagt:

Geluidsdrukniveau (Onzekerheid K=2dB(A))	79 dB(A)
Geluidsvermogeniveau (Onzekerheid K=2dB(A))	93 dB(A)

Draag oorbeschermers!

Totale trillingswaarden (vectorsom van drie richtingen) bepaald volgens EN 50636.

Trillingsemisiewaarde a _w	7,5 m/s ²
Onzekerheid K=	2,5 m/s ²

Voor de technische gegevens en goedkeuringen van de hulpgereedschappen voor het gebruik met verschillende aandrijfeenheden verwijzen wij naar de gebruiksaanwijzingen van het toegepaste hulpgereedschap.

WAARSCHUWING!

De in deze aanwijzingen vermelde trillingsdruk is gemeten volgens een in EN 60335-1 / EN 50636-2-91 genormeerde meetmethode en kan worden gebruikt voor de onderlinge vergelijking van apparaten. Hij is ook geschikt voor een voorlopige inschatting van de trillingsbelasting.

De aangegeven trillingsdruk geldt voor de meest gebruikelijke toepassingen van het elektrische apparaat. Wanneer het elektrische gereedschap echter voor andere doeleinden, met andere dan de voorgeschreven hulpstukken gebruikt of niet naar behoren onderhouden wordt, kan de trillingsdruk afwijken. Dit kan de waarde van de trillingsdruk over de hele werkperiode aanzienlijk verhogen.

Voor een nauwkeurige inschatting van de trillingsdruk moeten ook de tijden in aanmerking worden genomen dat het apparaat uitgeschakeld is of weliswaar loopt, maar niet werkelijk in gebruik is. Dit kan de waarde van de trillingsdruk over de hele werkperiode aanzienlijk verminderen.

Bepaal extra veiligheidsmaatregelen ter bescherming van de bediener tegen de inwerking van trillingen, bijvoorbeeld: onderhoud van elektrische gereedschappen en apparaten, warmhouden van de handen, organisatie van de werkprocessen.

WAARSCHUWING! Lees alle veiligheidswaarschuwingen, voorschriften, afbeeldingen en specificaties voor dit elektrische gereedschap. Als de onderstaande waarschuwingen niet worden opgevolgd, kan dit een elektrische schok, brand of ernstig letsel tot gevolg hebben.
Bewaar alle waarschuwingen en voorschriften voor toekomstig gebruik.

ACCU-GRASTRIMMER VEILIGHEIDSLINSTRUCTIES

Bedieningsinstructies

Lees deze handleiding zorgvuldig door en maak uzelf vertrouwd met de bedieningselementen en de deskundige bediening van het apparaat.

Dit apparaat mag in geen geval worden gebruikt door kinderen en door personen met beperkte fysieke, sensorische of geestelijke vermogens of gebrekkige ervaring en/of kennis of door personen die niet vertrouwd zijn met deze handleiding. Het kan zijn dat ter plekke geldende voorschriften beperkingen bevatten m.b.t. de leeftijd voor de gebruiker.

Let op dat u als bediener van het apparaat verantwoordelijk bent voor ongevallen of gevaren die door het gebruik van het apparaat voor andere personen en dier eigendom ontstaan.

Vorbereiding

Controleer het apparaat vóór gebruik altijd op beschadigde, ontbrekende of verkeerd aangebrachte afdekkingen of veiligheidsinrichtingen.

Gebruik het tuingereedschap nooit dicht in de buurt van personen, in het bijzonder kinderen, of huisdieren.

Draag volledige gezichts- en gehoorbescherming terwijl u het product bedient. Als u op een plaats werkt waar het risico bestaat

Zorg ervoor dat de ventilatieopeningen altijd vrij blijven.

Vermijd gebruik van de machine op nat gras.

Stap niet achteruit terwijl u het product gebruikt.

Gebruik het product niet als er gevaar is voor bliksem.

Stel het product niet bloot aan regen of natte omstandigheden. Water dat in het apparaat binnensijpelt verhoogt het risico voor elektrische schok.

Houd omstaanders, kinderen en huisdieren op tenminste 15m afstand van het werkgebied. Leg het product stil als iemand het werkgebied betreedt.

Houd het snijvoorzetstuk onder het heupniveau.

Hou handen en voeten steeds helemaal weg bij het inschakelen van de motor en tijdens het snijden.

Pas op! De snijelementen blijven draaien nadat de motor is uitgeschakeld.

Wees voorzichtig voor voorwerpen die door de snijelementen worden weggeworpen. Verwijder afval, zoals kleine stenen, grind en andere vreemde voorwerpen uit het werkgebied voor u begint te werken. Draden of touw kunnen/kan in het snijmechanisme vast komen te zitten.

Het kleine snijblad dat in de maaibeschermer is geïntegreerd, is ontworpen om de nieuwe uitgebrachte lijn op de correcte lengte af te snijden voor veilige en optimale prestaties. Het is heel scherp, niet aanraken, vooral niet terwijl u het werktuig reinigt.

Zorg ervoor dat het snijvoorzetstuk goed is geïnstalleerd en stevig is vastgemaakt.

Zorg ervoor dat alle beschermers en handvatten goed en veilig zijn vastgemaakt.

Wijzig de machine niet. Dit kan het risico op letsels voor uzelf of anderen verhogen.

Gebruik alleen originele reservespoelen van de fabrikant. Gebruik geen ander snijhulpstuk.
Heeft het snijden van metaal middelen niet gebruiken.

Gebruik alleen de vervangmaailijn van de fabrikant. Gebruik geen enkel ander maaivoorzetstuk.

Controleer vóór gebruik of het afsnijblad goed is geplaatst en vastgezet.

Voor gebruik en na elke impact controleert u op beschadigde onderdelen. Een defecte schakelaar of een ander onderdeel dat beschadigd of versleten is, moet deskundig worden hersteld of vervangen door een geautoriseerde onderhoudsdienst.

Gebruik het product nooit tenzij alle beschermers, deflectoren en handvatten correct en stevig zijn bevestigd.

Let op uw werkomgeving. Verwijder draad, stokken, stenen en grof vuil uit het snijbereik omdat deze anders door het apparaat kunnen worden weggeslingerd.

Onderhoud en opslag

Verwijder de accu vóór onderhouds- en reinigingswerkzaamheden uit het apparaat.

Gebruik alleen door de fabrikant aanbevolen reserveonderdelen en toebehoren (zie pagina 15).

Reinig en onderhoud het apparaat regelmatig. Laat het apparaat alleen repareren door een geautoriseerd reparatiebedrijf.

Bewaar het apparaat buiten de reikwijdte van kinderen als u het niet gebruikt.

Plaats nooit een reservedraad van metaal.

Leg het product stil en laat het afkoelen voor u het opbergt of transporteert.

Verwijder alle vreemde voorwerpen van het product. Bewaar op een koele, droge en goed geventileerde plaats die niet toegankelijk is voor kinderen. Houd corrosieve producten, zoals tuinchemicaliën en strooizout uit de buurt van het apparaat. Bewaar niet buitenshuis.

Verwijder altijd de accu voordat u het apparaat opbergt.

Voor transport beveiligd u het product tegen bewegen of vallen om lichamelijke letsels of schade aan het product te voorkomen.

AANVULLENDE VEILIGHEIDSLINSTRUCTIES

Dit apparaat mag in geen geval worden gebruikt door kinderen en door personen met beperkte fysieke, sensorische of geestelijke vermogens of gebrekkige ervaring en/of kennis of door personen die niet vertrouwd zijn met deze handleiding. Het kan zijn dat ter plekke geldende voorschriften beperkingen bevatten m.b.t. de leeftijd voor de gebruiker.

Voor alle werkzaamheden aan de machine de accu verwijderen.

Verbruikte accu's niet in het vuur of bij het huisvuil werpen. Milwaukee biedt namelijk een milieuvriendelijke recyclingmethode voor uw oude accu's.

Wisselakku's niet bij metalen voorwerpen bewaren (kortsluitingsgevaar !) .

Wisselakku's van het Akku-Systeem M18 alléén met laadapparaten van het Akku-Systeem M18 laden. Geen accu's van andere systemen laden.

Onder extreme belasting of extreme temperaturen kan uit de accu accu-vloeistof lopen. Na contact met accu-vloeistof direct afwassen met water en zeep. Bij oogcontact direct minstens 10 minuten grondig spoelen en onmiddellijk een arts raadplegen.

RESTEREND RISICO

Ook als de machine volgens de voorschriften gebruikt wordt, kunnen niet alle risico's worden uitgesloten.

Let bij het gebruik op de volgende gevaren:

- Door vibraties veroorzaakt letsel. Houd de machine vast aan de daarvoor bedoelde grepen en beperk de tijd die u met de machine werkt en waarin u aan de vibraties wordt blootgesteld.
- Lawaai kan leiden tot gehoorschade. Draag een gehoorbescherming en beperk de tijd waarin u aan het lawaai wordt blootgesteld.
- Door vuildeeltjes veroorzaakt oogletsel. Draag altijd een veiligheidsbril, nauwsluitende, lange broeken, handschoenen en vast schoeisel.

VOORGESCHREVEN GEBRUIK VAN HET SYSTEEM

Het product is alleen geschikt voor gebruik door een staande persoon en in de openlucht.

Het product is geschikt voor het snijden van gras, onkruid of dergelijke vegetatie op grondniveau.

Beweeg het apparaat voor het snijden zo parallel mogelijk ten opzichte van de grond.

Gebruik het apparaat niet voor het snijden of snoeien van heggen, struiken of andere vegetatie waarbij het snijniveau zich niet parallel aan de grond bevindt.

Dit apparaat uitsluitend gebruiken voor normaal gebruik, zoals aangegeven.

EC - VERKLARING VAN OVEREENSTEMMING

Wij verklaren in uitsluitende verantwoording dat het onder 'Technische gegevens' beschreven product overeenstemt met alle relevante voorschriften van de richtlijn 2011/65/EU (RoHS), 2014/30/EU, 2006/42/EG, 2000/14/EC en de volgende geharmoniseerde normatieve documenten:

EN 60335-1:2012 + A11:2014 + A13:2017
EN 50636-2-91:2014
EN 62233:2008
EN 55014-1:2017
EN 55014-2:2015
EN 50581:2012

Gemeten geluidsdruk niveau: 91,3 dB(A)
Gegarandeerd geluidsdruk niveau: 96 dB(A)

Conformiteitsbeoordelingsprocedure conform 2000/14/EG supplement VI.

DEKRA Certification B.V.
Meander 1051 / P.O. Box 5185
6825 MJ ARNHEM / 6802 ED ARNHEM
Country : Netherlands
Notified Body number : 0344

Winnenden, 2018-11-26



Alexander Krug
Managing Director



Gemachtigd voor samenstelling van de technische documenten

Techtronic Industries GmbH
Max-Eyth-Straße 10
71364 Winnenden
Germany

AKKU

Langere tijd niet toegepaste wisselakku's vóór gebruik altijd naladen.

Een temperatuur boven de 50°C vermindert de capaciteit van de accu. Langdurige verwarming door zon of hitte vermijden.

De aansluitcontacten aan het laadapparaat en de accu schoonhouden.

Voor een optimale levensduur moeten de accu's na het gebruik volledig opgeladen worden.

Voor een zo lang mogelijke levensduur van de accu's dienen deze na het opladen uit het laadtoestel te worden verwijderd.

Bij een langere opslag van de accu dan 30 dagen: accu bij ca. 27 °C droog bewaren.

accu bij ca. 30 % - 50 % van de laadtoestand bewaren. accu om de 6 maanden opnieuw opladen.

OVERBELASTINGSBEVEILIGING VAN DE ACCU

Het accupak is uitgerust met een overbelastingsbeveiliging die de accu tegen overbelasting beschermt en een lange levensduur garandeert.

Bij extreme belasting knippert het werklampje om een overbelasting aan te geven. Wanneer de belasting niet verminderd wordt, schakelt de machine automatisch uit. Schakel de machine uit en weer in om door te kunnen werken. Wanneer de machine niet meer start, is het accupak mogelijkwerwijs ontladen en moet in het laadtoestel worden opgeladen.

TRANSPORT VAN LITHIUM-IONEN-ACCU'S

Lithium-ionen-accu's vallen onder de wettelijke bepalingen inzake het transport van gevaarlijke goederen.

Voor het transport van deze accu's moeten de lokale, nationale en internationale voorschriften en bepalingen in acht worden genomen.

- Verbruikers mogen deze accu's zonder meer over de weg transporteren.

- Het commerciële transport van lithium-ionen-accu's door expeditiebedrijven is onderhevig aan de bepalingen inzake het transport van gevaarlijke goederen. De verzendingsvoorbereidingen en het transport mogen uitsluitend worden uitgevoerd door dienovereenkomstig opgeleide personen. Het complete proces moet vakkundig worden begeleid.

Onderstaande punten moeten bij het transport van accu's in acht worden genomen:

- Waarborg ter vermindering van kortsluitingen dat de contacten beschermd en geïsoleerd zijn.
- Let op dat het accupack in de verpakking niet kan verschuiven.
- Beschadigde of lekkende accu's mogen niet worden getransporteerd.

Neem voor meer informatie contact op met uw expeditiebedrijf.

ONDERHOUD

Altijd de luchtspleten van de machine schoonhouden.

Voor de inspectie van het apparaat is absolute zorgvuldigheid en deskundigheid vereist. Laat deze werkzaamheden over aan een gekwalificeerde servicetechnicus. Stuur het product voor inspectie of reparatie naar een geautoriseerd servicepunt. Gebruik alleen identieke onderdelen voor het onderhoud.

Schakel het apparaat uit en verwijder de accu voordat u onderhouds- of reinigingswerkzaamheden uitvoert.

Voer alleen de hier beschreven instellingen en reparaties uit. Neem voor alle andere reparatiewerkzaamheden a.u.b. contact op met een geautoriseerde vakhandelaar.

Gebruik als reservespoel alleen nylondraden op spoelen met de in deze handleiding aangegeven diameter.

Houd het apparaat na het plaatsen van de nieuwe snijdraad weer in de normale gebruikspositie voordat u het start.

Reinig het product na ieder gebruik met een droge, zachte doek. Beschadigde onderdelen moeten door een geautoriseerd servicepunt gerepareerd of vervangen worden.

Controleer regelmatig of alle moeren, bouten en schroeven correct zijn aangedraaid om het veilige gebruik van het product te waarborgen.

Gebruik uitsluitend Milwaukee toebehoren en onderdelen. Indien componenten die moeten worden vervangen niet zijn beschreven, neem dan contact op met een officieel Milwaukee servicecentrum (zie onze lijst met servicecentra).

Zo nodig kan een explosietekening van het apparaat worden aangevraagd bij uw klantenservice of direct bij Techtronic Industries GmbH, Max-Eyth-Straße 10, 71364 Winnenden, Duitsland onder vermelding van het machinetype en het zescijferige nummer op het typeplaatje.

SYMBOLEN

	OPGELET! WAARSCHUWING! GEVAAR!
	Graag instructies zorgvuldig doorlezen vóórdat u de machine in gebruik neemt.
	Voor alle werkzaamheden aan de machine de accu verwijderen.
	Draag veiligheidshandschoenen!

	Draag oorbeschermers!
	Bij het werken met de machine altijd een veiligheidsbril dragen.
	Draag altijd veiligheidskleding en vast schoeisel.
	Houd in de buurt staande personen op een veilige afstand tot het tuingereedschap.
	Niet in de regen gebruiken of buiten laten als het regent.
	Gebruik geen metaaldraden / - messen in dit product.
	Onderdelen en toebehoren zijn niet bij de levering inbegrepen.
	Het volgens het typeplaatje gegarandeerde geluidsdruk niveau bedraagt 96 dB.
	Elektrische apparaten mogen niet via het huisafval worden afgevoerd. Elektrische en elektronische apparaten moeten gescheiden worden verzameld en voor een milieuvriendelijke afvoer worden afgegeven bij een recyclingbedrijf. Informeer bij uw gemeente of bij uw vakhandelaar naar recyclingbedrijven en inzamelpunten.
	Onbelast toerental
	Spanning
	Gelijkstroom
	Europees symbool van overeenstemming
	Oekraïens symbool van overeenstemming
	Euro-Aziatisch symbool van overeenstemming

TEKNISKE DATA BATTERIDREVT PLÆNETRIMMER M18 FOPH-LTA

Produktionsnummer	4697 85 01...
.....	...000001-999999
Omdrejningstal, ubelastet, 2. gear	0-4900 min ⁻¹
Omdrejningstal, ubelastet, 1. gear	0-6200 min ⁻¹
Maks. ø skæretår	7,6m x 2mm / 6,1m x 2,4 mm
Skæretykkelse max.	400 mm
Udskiftningsbatteriets spænding	18 V
Vægt svarer til EPTA-procedure 01/2014	1,7 kg

Støj/Vibrationsinformation

Måleværdier beregnes iht. EN 50636 / EN ISO 4871

Værktøjets A-vurderede støjniveau er typisk:

Lydtrykniveau (Usikkerhed K=2dB(A))	79 dB(A)
Lydefekt niveau (Usikkerhed K=2dB(A))	93 dB(A)

Brug høreværn!

Samlede vibrationsværdier (værdisum for tre retninger) beregnet iht. EN 50636.

Vibrationseksponering a _v	7,5 m/s ²
Usikkerhed K=	2,5 m/s ²

De tekniske data og godkendelser af de udskiftelige værktøjshoveder til brug på forskellige motorenheder fremgår af brugsanvisningen for det anvendte udskiftelige værktøjshoved.

ADVARSEL!

Svingningsniveauet, som er angivet i disse anvisninger, er målt i henhold til standardiseret måleprocedure ifølge EN 60335-1 / EN 50636-2-91 og kan anvendes til indbyrdes sammenligning mellem el-værktøjer. Svingningsniveauet er ligeledes egnet som foreløbigt skøn over svingningsbelastningen.

Det angivne svingningsniveau er baseret på el-værktøjets primære anvendelsesformål. Hvis el-værktøjet benyttes til andre formål, med andet indsatsværktøj eller ikke vedligeholdes tilstrækkeligt, kan svingningsniveauet afvige. Dette kan øge svingningsbelastningen over den samlede arbejdsperiode betydeligt.

For en nøjagtig vurdering af svingningsbelastningen skal der også tages højde for de tidsperioder, hvor apparatet er slukket, eller hvor apparatet kører, men uden at være i anvendelse. Dette kan reducere svingningsbelastningen over den samlede arbejdsperiode betydeligt.

Supplerende sikkerhedsforanstaltninger til beskyttelse af brugeren mod påvirkninger fra svingninger skal iværksættes, f.eks.: Vedligeholdelse af el-værktøj og indsatsværktøj, varmholdelse af hænder, organisering af arbejdsprocesser.

⚠ ADVARSEL Læs alle advarselsinformationer, anvisninger, figurer og specifikationer, som følger med dette el-værktøj. En manglende overholdelse af alle nedenstående anvisninger kan medføre elektrisk stød, brand og/eller alvorlige kvæstelser. **Opbevar alle advarselshenvisninger og instrukser til senere brug.**

BATTERIDREVT PLÆNETRIMMER SIKKERHEDSOPLYSNINGER

Betjeningsoplysninger

Læs brugsanvisningen grundigt og gør dig fortrolig med betjeningsselementerne og den korrekte betjening af maskinen.

Tillad aldrig, at maskinen bruges af børn, personer med begrænsede fysiske, sensoriske eller mentale evner eller manglende erfaring og kendskab eller personer, som ikke er fortrolige med denne brugsanvisning. Lokale forskrifter kan begrænse operatørens alder.

Husk, at du som operatør af maskinen er ansvarlig for ulykker eller farer, som opstår for andre personer eller deres ejendele ved brugen.

Forberedelse

Kontrollér altid maskinen for beskadigede, manglende eller ukorrekt placerede skærme eller beskyttelsesanordninger inden brug.

Brug aldrig haveværktøjet, mens personer, især børn eller kæledyr, er i nærheden.

Benyt fuldt øjen- og høreværn under arbejde med dette produkt. Hvis der arbejdes i et område med fare for nedfaldende genstande, skal der bæres hovedværn.

Høreværn kan begrænse brugerens evne til at høre advarselslyde; vær derfor særligt opmærksom på potentielle risici omkring og i arbejdsområdet.

Bær kraftige, lange bukser, støvler og handsker. Undlad at bære løstsiddende tøj, korte bukser, smykker af enhver art eller gå barfodet.

Langt hår skal bindes op over skulderniveau, så det ikke risikerer at vikles ind i bevægelige dele.

Betjening

Hold strøm- og forængerledninger væk fra skæreværktøjer.

Brug øjenbeskyttelse og fast fodtøj under driften.

Maskinen må ikke bruges i dårligt vejr – især ikke ved fare for lynnedslag.

Anvend kun haveværktøjet ved dagslys eller godt kunstigt lys.

Maskinen må aldrig bruges med beskadigede eller manglende skærme og beskyttelsesanordninger.

Tænd først for motoren, når hænder og fødder befinder sig uden for skæreværktøjernes rækkevidde.

Fjern altid batteriet,

- når maskinen er uden opsyn,
- inden du afhjælper en fejl,
- inden du udfører kontrol-, rengørings- eller reparationsarbejde på maskinen,
- hvis du har rørt ved et fremmedlegeme under skæringen,
- hvis maskinen begynder at vibrere for kraftigt.

Pas på kvæstelser af hænder og fødder på grund af skæreværktøjer.

Sørg for altid at holde udluftningsåbninger frie.

Undgå brug på vådt græs.

Undgå at gå baglæns under brug af produktet.

Produktet må ikke benyttes, hvis der er fare for tordenvej.

Dette produkt må ikke udsættes for regn eller fugt. Hvis der trænger vand ind i et produkt, øges faren for elektrisk stød.

Tilskuere, børn og kæledyr skal have en sikkerhedsafstand på mindst 15m til arbejdsområdet. Stop produktet, hvis uvedkommende kommer ind i området.

Hold klippehovedet under hofte niveau.

Hold altid hænder og fødder væk fra skæredelene, dette især når motoren tændes.

Vær opmærksom på, at de skærende dele fortsætter med at rotere, efter at motoren er slukket.

Pas på bortslyngede objekter fra klippeudstyr. Fjern affald som små sten, ral og andre fremmedlegemer fra arbejdsområdet, inden arbejdet start. Ledninger og snore kan blive viklet ind i klippeudstyret.

De små klinger på plæneklipperens skærm er designet til at trimme den nye forlængede tråd til korrekt længde for sikker og optimal ydelse. Den er meget skarp; undgå at røre ved den, især under rengøring af værktøjet.

Kontrollér, at klippeudstyret er monteret korrekt og ordentligt fastgjort.

Kontrollér, at alle skærme, og håndtag er fastgjort ordentligt og sikkert.

Undgå at ændre ved maskinen på nogen måde; dette kan øge risikoen for at skade sig selv eller andre.

Brug kun reservetrådspoler fra den originale producent. Undlad at bruge en anden skæreoopsats. Brug ikke metal skære midler.

Brug kun udskiftningstråd fra producenten. Der må ikke bruges andet skærende udstyr.

Kontrollér, at klingens er anbragt korrekt og ordentligt fastgjort inden brug.

Inden ibrugtagning og efter enhver ydre påvirkning skal man kontrollere, at der ikke findes beskadigede dele. En defekt kontakt eller en del, som er blevet beskadiget eller slidt, skal repareres ordentligt eller udskiftes på et autoriseret serviceværksted.

Produktet må aldrig benyttes, før alle skærme, deflektorer og håndtag er fastgjort ordentligt og sikkert.

Vær opmærksom på dine arbejdsomgivelser. Fjern træde, pinde, sten og grov snavs fra skæreamrådet, idet disse ellers kan blive slynget væk af maskinen.

Vedligeholdelse og opbevaring

Fjern batteriet fra maskinen inden vedligeholdelses- og rengøringsarbejde.

Brug kun reserve- og tilbehørsdele, som er anbefalet af producenten (se side 15).

Serviceér og vedligehold maskinen regelmæssigt. Få kun maskinen repareret af et autoriseret reparationssted.

Opbevar maskinen uden for børns rækkevidde, hvis ikke den bruges.

Indsæt aldrig en reservetråd af metal.

Stop produktet, og lad det køle af, inden den opbevares eller transporteres.

Afrens alle fremmedlegemer fra produktet. Opbevar den på et køligt, tørt og godt ventileret sted utilgængeligt for børn. Opbevar motorsaven på afstand af ætsende midler som f.eks. havekemikalier og optøningssalt. Må ikke opbevares udendørs.

Tag altid batteriet ud, inden maskinen opmagasineres.

Til transport skal man sikre produktet, så den ikke kan bevæge sig eller vælte; dette for at forebygge personskader eller skader på produktet.

ØVRIGE SIKKERHEDSANVISNINGER

Tillad aldrig, at maskinen bruges af børn, personer med begrænsede fysiske, sensoriske eller mentale evner eller manglende erfaring og kendskab eller personer, som ikke er fortrolige med denne brugsanvisning. Lokale forskrifter kan begrænse operatørens alder.

Ved arbejde inden i maskinen, bør batteriet tages ud.

Opbrugte udskiftningsbatterier må ikke brændes eller kasseres sammen med alm. husholdningdaffald. Milwaukee har en miljørigtig bortskaffelse af gamle udskiftningsbatterier, henvend Dem til Deres forhandler.

Opbevar ikke udskiftningsbatterier sammen med metalgenstande af fare for kortslutning.

Brug kun M18 ladeapparater for opladning af System M18 batterier.

I tilfælde af en ekstrem belastning eller ekstrem temperatur kan der flyde batterivæske ud af et beskadiget batteri. Hvis De kommer i berøring med batterivæsken, skal den vaskes godt og grundigt af med vand og sæbe. I tilfælde af øjenkontakt, skal man mindst skylle øjnene godt og grundigt igennem i 10 minutter og omgående opsøge en læge.

RESTRISIKO

Selv ved korrekt brug kan alle restrisici ikke udelukkes. Brugen kan medføre følgende farer, som operatøren bør være særlig opmærksom på:

- Kvæstelser, som forårsages af vibration.
Hold maskinen fast i de dertil beregnede greb og begræns arbejds- og ekspositionstiden.
- Støjbelastning kan medføre høreskader.
Brug høreværn og begræns ekspositionstiden.
- Øjenskader på grund af snavspartikler.
Brug altid beskyttelsesbriller, faste lange bukser, handsker og fast fodtøj.

TILTÆNKT FORMÅL

Produktet er kun konstrueret til at blive brugt i det fri og af en stående person.

Produktet egner sig til at skære græs, ukrudt eller lignende vegetation på jordniveau.

Bevæg maskinen så parallelt til jordoverfladen som muligt under skæreprocessen.

Undlad at bruge produktet til at skære eller trimme hække, buske eller anden vegetation, hvor skæreniveauet ikke er parallelt til jorden.

Produktet må ikke anvendes på anden måde og til andre formål end foreskrevet.

CE-KONFORMITETSERKLÆRING

Vi erklærer som eneansvarlig, at det under "Tekniske data" beskrevne produkt stemmer overens med alle relevante forskrifter, der følger af direktiv 2011/65/EU (RoHS), 2014/30/EU, 2006/42/EF, 2000/14/EC samt af følgende harmoniserede normative dokumenter:

EN 60335-1:2012 + A11:2014 + A13:2017
EN 50636-2-91:2014
EN 62233:2008
EN 55014-1:2017
EN 55014-2:2015
EN 50581:2012

Målt lydeffektniveau: 91,3 dB(A)
Garanteret lydeffektniveau: 96 dB(A)

Evalueringen af overensstemmelse iht. 2000/14/EF tillæg VI.

DEKRA Certification B.V.
Meander 1051 / P.O. Box 5185
6825 MJ ARNHEM / 6802 ED ARNHEM
Country : Netherlands
Notified Body number : 0344

Winnenden, 2018-11-26



Alexander Krug
Managing Director



Autoriseret til at udarbejde de tekniske dokumenter.

Techtronic Industries GmbH
Max-Eyth-Straße 10
71364 Winnenden
Germany

BATTERI

Udskiftningsbatterier, der ikke har været brugt i længere tid, efterlades inden brug.

Ved temperaturer over 50°C formlines batteriets effekt. Undgå direkte sollys og stærk varme.

Tilslutningskontakterne på oplader og udkiftningsbatterier skal holdes rene.

For at opnå en optimal levetid skal de genopladelige batterier oplades fuldt efter brug.

For at sikre en så lang levetid som muligt skal batterierne tages ud af ladeaggregatet efter opladning.

Skal batterierne opbevares længere end 30 dage:
Temperatur ca. 27°C i tørre omgivelser.
Opbevares ved ca. 30%-50% af ladetilstanden.
Batteri skal genoplades hver 6. måned.

OVERBELASTNINGSSIKRING FOR BATTERI

Akkupack'en er udstyret med en overbelastningssikring, som beskytter akkumulatorbatteriet mod overbelastning og sikrer en høj levetid.

Ved ekstrem kraftig belastning blinker arbejdslampen for at signalere overbelastning. Hvis belastningen ikke reduceres, kobler maskinen automatisk fra. Sluk og tænd maskinen igen for at genoptage driften. Går maskinen ikke i gang igen, er akkupack'en muligvis afladt og skal så genoplades i ladeaggregatet.

TRANSPORT AF LITHIUM-BATTERIER

Lithium-batterier er omfattet af lovgivningen om transport af farligt gods.

Transporten af disse batterier skal ske under overholdelse af lokale, nationale og internationale regler og bestemmelser.

- Forbrugere må transportere disse batterier på veje uden yderligere krav.

- Den kommercielle transport af lithium-batterier ved speditjonsfirmaer er omfattet af reglerne for transport af farligt gods. Forberedelsen af forsendelse og transport må kun udføres af tilsvarende trænedede personer. Den samlede proces skal følges af fagfolk.

Følgende punkter skal overholdes ved transport af batterier:

- Sørg for at kontakterne er beskyttet og isoleret for at forhindre kortslutninger.
- Sørg for at batteripakken ikke kan bevæge sig inden for emballagen.
- Beskadede eller lækkenede batterier må ikke transporteres.

Kontakt dit speditjonsfirma for at få yderligere oplysninger.

VEDLIGEHOLDELSE

Hold altid maskinens ventilationsåbninger rene.

Inspektionen af produktet kræver ekstrem omhu og sagkundskab. Overlad under alle omstændigheder dette arbejde til en kvalificeret servicetekniker. Send produktet til et autoriseret servicecenter for inspektion eller reparation. Brug kun identiske reservedele til vedligeholdelsen.

Inden gennemførelsen af vedligeholdelses- eller rengøringsarbejde skal maskinen slukkes og batteriet tages ud.

Udfør kun de her beskrevne indstillinger og reparationer. For alt andet reparationsarbejde bedes du kontakte en autoriseret forhandler.

Brug kun nylontråde på spoler med den i nærværende vejledning angivne diameter som reservetrådspole.

Når den nye skæretråd er trådet, skal produktet bringes tilbage i normal driftsposition inden start.

Rengør produktet med en tør, blød klud efter hver brug. Få beskadede dele repareret eller udskiftet af et autoriseret servicecenter.

Kontrollér med regelmæssige mellemrum, at alle møtrikker, bolte og skruer er strammet korrekt, for at garantere produktets sikre drift.

Brug kun Milwaukee-tilbehør og Milwaukee-reservedele. Komponenter, hvor udskiftningsproceduren ikke er beskrevet, skal skiftes ud hos et Milwaukee-servicecenter (se brochure garanti/kundeserviceadresser).

Hvis det er nødvendigt, kan der bestilles en sprængskitse af værktøjet. Angiv herved venligst maskintypen samt det sekscifrede nummer på mærkepladen og bestil tegningen hos din lokale kundeserviceafdeling eller direkte hos Techtronic Industries GmbH, Max-Eyth-Straße 10, 71364 Winnenden, Tyskland.

SYMBOLER



VIGTIGT! ADVARSEL! FARE!



Læs brugsanvisningen nøje før ibrugtagning.



Ved arbejde inden i maskinen, bør batteriet tages ud.



Brug beskyttelseshandsker!

	Brug høreværn!
	Når der arbejdes med maskinen, skal man have beskyttelsesbriller på.
	Brug altid sikkerhedstøj og fast fodtøj.
	Hold tilskuere i sikker afstand fra haveværktøjet.
	
	Må ikke bruges i regnvej eller efterlades udendørs, når det regner.
	Undlad at bruge metalskær i dette produkt.
	Dele eller tilbehør er ikke inkluderet i leveringsomfanget.
	Det garanterede lydeffektniveau i henhold til typeskiltet er 96 dB.
	Elektrisk udstyr må ikke bortskaffes sammen med det almindelige husholdningsaffald. Elektrisk og elektronisk udstyr skal indsamles særskilt og afleveres hos en genbrugsvirksomhed til en miljømæssig forsvarlig bortskaffelse. Spørg de lokale myndigheder eller din forhandler om genbrugsstationer og indsamlingssteder til sådant affald.
	Omdrejningstal, ubelastet
	Spænding
	Jævnstrøm
	Europæisk konformitetsmærke
	Ukrainsk konformitetsmærke
	Eurasisk konformitetsmærke

TEKNISKE DATA	OPPLADBAR GRESSTRIMMER	M18 FOPH-LTA
Produksjonsnummer.....4697 85 01...000001-999999
Tomgangsturtall, høyt slagfall0-4900 min ⁻¹0-6200 min ⁻¹
Tomgangsturtall, lavt slagfall0-4900 min ⁻¹0-6200 min ⁻¹
Maks ø Tråd7,6m x 2mm / 6,1m x 2,4 mm	
Kuttetykkelse, maks.400 mm	
Spenning vekselbatteri18 V	
Vekt i henhold til EPTA-Prosedyren 01/20141,7 kg	

Støy/Vibrasjonsinformasjon

Måleverdier fastslått i samsvar med EN 50636 / EN ISO 4871.

Det typiske A-bedømte støynivået for maskinen er:

Lydtrykknivå (Usikkerhet K=2dB(A)).....79 dB(A)

Lyddefektnivå (Usikkerhet K=2dB(A))93 dB(A)

Bruk hørselsvern!

Totale svingningsverdier (vektorsum fra tre retninger)

beregnet jf. EN 50636.

Svingningsemisjonsverdi a_h.....7,5 m/s²

Usikkerhet K=2,5 m/s²

Tekniske data og bevilling til bruk av verktøy hodene på de forskjellige driftsenhetene er oppført i bruksanvisningen til det verktøy hodet som brukes.

ADVARSEL!

Svingningsnivået som er angitt i denne instruksjonen er målt i overensstemmelse med målemetoden normert i direktiv EN 60335-1 / EN 50636-2-91 og kan brukes til å sammenligne elektromaskiner med hverandre. Den egner seg også for en foreløpig vurdering av svingningsbelastningen.

Det angitte svingningsnivået representerer de hovedsaklige bruk av elektroverktøyet. Men anvendes elektroverktøyet for andre bruk med avvikende utskiftbare verktøy eller vedlikeholdet er utilstrekkelig, kan svingningsnivået være avvikende.

Dette kan forhøye svingningsbelastning betydelig over hele arbeidsperioden. For en nøyaktig vurdering av svingningsbelastningen må også det tas hensyn til tiden apparatet er avslått eller står på, men ikke er i bruk. Dette kan redusere svingningsbelastningen betydelig over hele arbeidsperioden.

Innfør også ekstra sikkerhetstiltak for å beskytte bruker mot utvirkingen av svingningene. Disse kan f.eks. være: vedlikehold av elektroverktøyet og det utskiftbare verktøyet, holde hendene varme, organisasjon av arbeidsforløpet.

⚠ ADVARSEL! Les gjennom alle sikkerhets advarsler, anvisninger, illustrasjoner og spesifikasjoner for dette elektroverktøyet. Feil ved overholdelsen av advarslene og nedenstående anvisninger kan medføre elektriske støt, brann og/eller alvorlige skader.
Ta godt vare på alle advarslene og informasjonene.

OPPLADBAR GRESSTRIMMER SIKKERHETSINSTRUKSER

Bruksanvisning

Les denne bruksanvisningen nøye og gjør deg kjent med kontrollene og sakkyndig bruk av apparatet.

Barn, personer med innskrenket fysisk, sensorisk eller psykisk ytelsesevne eller manglende erfaring og kunnskaper eller personer som ikke har gjort seg kjent med denne bruksanvisningen må aldri tillates å bruke denne maskinen. Lokalt regelverk kan inneholde innskrenkelser på alderen til brukeren.

Vær klar over at du som bruker av apparatet er ansvarlig for ulykker eller farer som ved bruk kan oppstå på andre personer og deres eiendom.

Forberedelse

Kontroller apparatet alltid før bruk på skadede, mangledede eller feil monterte deksel og sikkerhetsinnretninger.

Bruk aldri hageredskapet når det oppholder seg personer, særskilt barn eller husdyr, like i nærheten.

Ha på deg passende vernebriller og hørselsvern når du bruker produktet. Hvis du jobber i områder der det er fare for fallende objekter, må du bruke hjelm.

Hørselsvern kan begrense operatørens evne til å høre varselslyder, vær spesielt oppmerksom på potensielle farer rund og på innsiden av arbeidsområde.

Bruk tette langbukser, støvler og hansker. Ikke bruk løstsittende klær, kortbukser, smykker av alle slag og ikke gå barbert.

Sørg for at langt hår ikke når lenger ned en til skuldrene for å hindre at det kan fanges opp av roterende deler.

Betjening

Hold strøm- og skjøteledningen borte fra kutteverktøyet.

Bruk ved håndtering øyebeskyttelse og solid føttøy.

Ikke bruk apparatet i dårlig vær – spesielt ikke når det er fare for lynnedslag.

Bruk hageredskapet kun i dagslys eller godt kunstig lys.

Bruk ikke apparatet hvis dekslet eller sikkerhetsinnretningene er skadet eller mangler.

Slå først på motoren, når hendene og føttene er utenfor rekkevidden til kutteverktøyet.

Fjern alltid batteriet,

- hvis apparatet er uten tilsyn,
- før en defekt utbedres,
- før kontroller, rengjøring eller reparasjoner på apparatet utføres,
- etter å ha truffet et fremmedlegeme,
- hvis apparatet begynner å vibrere ekstremt sterkt.

Pass på at ikke hender eller føtter skades av kutteverktøyet.

Pass på at luftehullene alltid er frie.

Unngå å bruke på vått gress.

Ikke gå baklengs når du bruker produktet.

Bruk ikke produktet når det er fare for lynnedslag.

Ikke utsett produktet for regn eller høy fuktighet. Vann som trenger inn i apparatet vil øke risikoen for elektrisk støt.

Hold tilskuere, barn og kjæledyr 15m unna arbeidsområde. Stopp produktet når noen kommer inn på området hvor produktet brukes.

Kutteenheten må ikke løftes høyere enn til hofte høyde.

Hold hender og føtter til enhver tid unna kutteenheten, spesielt når du skrur motoren på.

Vær oppmerksom på at kutteenheten fortsetter å rotere etter at motoren har blitt skrudd av.

Vær oppmerksom på at kutteenheten kan slenge opp gjenstander. Fjern avfall som småstein, grus og andre fremmedlegemer fra arbeidsområde før du begynner med jobben. Ledninger eller snorer kan surre seg inn i kutteenheten.

Det lille kuttebladet som sitter på gressbeskyttelsen er ment å kappe ny tråd til riktig lengde for å kunne bruke trimmeren trygt og optimalt. Det er meget skarpt, så ikke ta på det, pass spesielt på når du renser verktøyet.

Påse at kutteutstyret er satt på riktig og festet godt.

Påse at alle deksler, stropper, avvisere og håndtak er korrekt og trygt montert.

Du må ikke endre maskinen på noe måte, det kan ellers øke faren for at du skader deg selv eller andre.

Bruk bare reserve trådspoler fra den opprinnelige produsenten. Bruk ingen andre kuttevektøy. Ikke bruk metall kutte midler.

Bruk kun produsentens påfyllingstråd. Ikke bruk andre kuttetillegg.

Før hver bruk må du sjekke at kuttebladet er satt på riktig og festet godt.

Før bruk og etter hvert slag, sjekk for skadede deler. En defekt bryter eller annen del som er skadet eller slitt skal repareres adekvat eller skiftes ut av et autorisert serviceverksted.

Ikke bruk produktet dersom ikke alle vern, avvisere og håndtak er på plass og forsvarlig festet.

Kontroller arbeidsomgivelsene. Fjern tråd, pinner, steiner og grov skitt fra kutteområdet for ellers kan dette slynges ut av apparatet.

Vedlikehold og oppbevaring

Ta alltid batteriet ut av apparatet før alt vedlikeholdsarbeid og rengjøring.

Bruk bare reserve- og tilbehørsdeler som er anbefalt av produsenten (se side 15).

Apparatet skal regelmessig vedlikeholdes og pleies. Apparatet skal bare repareres av et autorisert verksted.

Når apparatet ikke brukes skal det alltid oppbevares utenfor barns rekkevidde.

Bruk aldri reservetråd av metall.

Slå av produktet og la det kjøles ned før lagring eller transport.

Fjern alle fremmedelementer fra produktet. Lagres på et kjølig, tørt og godt ventilert sted som er utilgjengelig for barn. Hold den borte fra korrosive materialer, så som ugressmidler og veisalt. Ikke oppbevar utendørs.

Ta alltid batteriet ut av apparatet før lagring.

Ved transport må produktet sikres mot å komme i bevegelse eller falle for å unngå skade på personer eller produktet.

YTTERLIGERE SIKKERHETSINSTRUKSER

Barn, personer med innskrenket fysisk, sensorisk eller psykisk ytelsesevne eller manglende erfaring og

kunnskaper eller personer som ikke har gjort seg kjent med denne bruksanvisningen må aldri tillates å bruke denne maskinen. Lokalt regelverk kan inneholde innskrenkelser på alderen til brukeren.

Ta ut vekselbatteriet før du arbeider på maskinen

Ikke kast brukte vekselbatterier i varmen eller husholdningsavfallet.

Milwaukee tilbyr en miljøriktig deponering av gamle vekselbatterier; vennligst spør din fagforhandler.

Ikke oppbevar vekselbatterier sammen med metallgjenstander (kortslutningsfare).

Vekselbatterier av systemet M18 skal kun lades med lader av systemet M18. Ikke lad opp batterier fra andre systemer.

Under ekstreme belastninger og ekstreme temperaturer kan det lekke ut batterivæske fra utskiftbare batterier. Ved berøring med batterivæske, vask umiddelbart med såpe og vann. Ved kontakt med øynene må øynene skylles grundig i rennende vann i minst 10 minutter. Oppsøk lege umiddelbart.

RESTRISIKO

Også ved sakkyndig bruk kan ikke alle restrisikoer utelukkes. Ved bruk kan følgende farer oppstå og som bruker spesielt skulle ta hensyn til:

- Skader forårsaket av vibrasjon. Hold alltid apparatet i håndtakene som er konstruert for dette og begrenns arbeids- og eksponeringstiden.

- Støy kan føre til hørselsskader. Bruk hørselvern og begrens eksponeringens varighet.
- Øyeskader forårsaket av smusspartikler. Bruk alltid vernebriller, solide langbukser, hansker og stødige sko.

FORMÅLSMESSIG BRUK

Dette produktet er bare konstruert for bruk utendørs og for stående personer.

Produktet egner seg for kutting av gress, ugress eller lignende vegetasjon på bakkenivå.

Beveg ved kutting apparatet parallelt til jordoverflaten.

Ikke bruk apparatet for kutting eller trimming av hekker, busker eller annen vegetasjoner der kutteplanet ikke befinner seg på bakkenivå..

Dette apparatet må kun brukes til de oppgitte formål.

CE-SAMSVARERKLÆRING

Vi erklærer i alene ansvar at produktet beskrevet i "Teknisk data" overensstemmer med alle relevante forskrifter til Eu direktiv 2011/65/EU (RoHS), 2014/30/EU, 2006/42/EF, 2000/14/EC og de følgende harmoniserte normative dokumentene.

EN 60335-1:2012 + A11:2014 + A13:2017
EN 50636-2-91:2014
EN 62233:2008
EN 55014-1:2017
EN 55014-2:2015
EN 50581:2012

Målt lydeffektivnivå: 91,3 dB(A)
Garantert lydeffektivnivå: 96 dB(A)

Konformitetsprosedyrer i henhold til direktiv 2000/14/EG vedlegg VI.

DEKRA Certification B.V.
Meander 1051 / P.O. Box 5185
6825 MJ ARNHEM / 6802 ED ARNHEM
Country : Netherlands
Notified Body number : 0344

Winnenden, 2018-11-26



Alexander Krug
Managing Director



Autorisert til å utarbeide den tekniske dokumentasjonen

Techtronic Industries GmbH
Max-Eyth-Straße 10
71364 Winnenden
Germany

BATTERIER

Vekselbatterier som ikke er brukt over lengre tid skal etterlades før bruk.

En temperatur over 50°C reduserer vekselbatteriets kapasitet. Unngå oppvarming i sol eller ved varmeovner (fyring) i lengre tid.

Hold tilkoplingskontaktene på lader og vekselbatteri rene.

For optimal holdbarhet må batteriene lades opp helt etter bruk.

For å sikre en lengst mulig brukstid av batteriene skal disse etter oppladning taes ut av laderen.

Ved lagring av batteriene lengre enn 30 dager: Lagre batteriet tørt ved ca. 27°C.

Lagre batteriet ved en oppladningstilstand på ca. 30%-50%. Lade opp batteriet igjen etter 6 måneder.

OVERBELASTNINGSVERN FOR OPPLADBARE BATTERIER

Den oppladbare batteripakken er utstyrt med et overbelastningsvern som beskytter batteriet mot overbelastning og dermed sikrer batteriet lang levetid. Ved ekstrem høy belastning blinker arbeidslampen for å henvise til en overbelastning. Blir ikke belastningen redusert, kobler maskinen seg ut automatisk. For å kunne fortsette å arbeide, må maskinen slås av og så på igjen. Skulle maskinen ikke starte igjen, er batteripakken muligens utladet og må lades opp igjen i laderen.

TRANSPORT AV LITIUUM-ION-BATTERI

Litium-ion-batterier faller under de lovfestede forskriftene om transport av farlig gods.

Transporten av disse batteriene må rette seg etter lokale, nasjonale og internasjonale forskrifter og bestemmelser.

- Forbruker har lov å transportere disse batteriene på gaten uten reglementering.
- Den kommersielle transport av Litium-ion-batterier av spedisjonsfirma faller under bestemmelsene om transport

av farlig gods. Forberedningene av forsendelsen og transport skal utelukkende gjennomføres av personer som har blitt skolert til dette. Hele prosessen skal følges opp av fagfolk.

Følgende punkter skal tas hensyn til ved transport:

- Kontroller at kontaktene er beskyttet og isolert for å unngå kortslutninger.
- Pass på at batteripakken i forpakningen ikke kan skli fram og tilbake.
- Skadede eller batterier som lekker er det ikke lov å transportere.

Ta kontakt med spedisjonsfirma for ytterlige henvisninger.

VEDLIKEHOLD

Hold alltid luftenåpningene på maskinen rene.

Produktets inspeksjon krever ekstrem omhu og sakkundighet. Overlat dette arbeidet bare til en kvalifisert servicetekniker. Send produktet for inspeksjon eller reparasjon til et autorisert serviseenter. Bruk for vedlikehold bare identiske reservedeler.

Før utføring av vedlikeholdsarbeid eller rengjøring skal apparatet slås av og batteriet fjernes.

Utfør bare de justeringer og reparasjoner som er beskrevet her. For alle andre reparasjoner, ta kontakt med en autorisert forhandler.

Bruk som reservespuler bare nylontråder på en spole med en diameter som er beskrevet i denne anvisningen.

Etter at den nye tråden er tredd inn igjen, skal produktet bringes i normal bruksstilling før det startes igjen.

Rengjør produktet er hver bruk med en tørr myk klut. Skadede deler skal repareres eller skiftes ut av et autorisert servicesenter.













Kontroller med jevne mellomrom at alle muttere, bolter og skruer er skikkelig strammet til, for å garantere en sikker bruk av produktet.

Bruk kun Milwaukee tilbehør og Milwaukee reservedeler. Komponenter der utskiftning ikke er beskrevet skal skiftes ut hos Milwaukee kundeservice (se brosjyre garanti/kundeserviceadresser).

Ved behov kan det fås en eksplosjonstegning av apparatet hos kundeservice eller direkte hos Techtronic Industries GmbH, Max-Eyth-Straße 10, 71364 Winnenden, Germany ved angivelse av maskinens type og det sekstallige nummeret på maskinens skilt.

SYMBOLER

	OBS! ADVARSEL! FARE!
	Les nøye gjennom bruksanvisningen før maskinen tas i bruk.
	Ta ut vekselbatteriet før du arbeider på maskinen
	Bruk vernehansker !
	Bruk hørselsvern!

	Bruk alltid vernebrille når du arbeider med maskinen.
	Bruk alltid verneklær og solid fotteøy.
	Hold personer i nærheten på sikker avstand fra hageredskapet.
	Ikke bruk når det regner eller la det ligge ute, når det regner.
	I dette produktet skal det ikke brukes metall blad.
	Deler eller tilbehør er ikke inkludert.
	Det garanterte lydeffektivnivået som vises på modell skiltet er på 96 dB.
	Elektriske apparat skal ikke kastes sammen med vanlig husholdningsavfall. Elektriske og elektroniske apparat skal samles separat og leveres til miljøvennlig deponering til en avfall bedrift. Informer deg hos myndighetene på stedet eller hos din fagforhandler hvor det finnes recycling bedrifter oppsamlingssteder.
	Tomgangsturtall
	Spenning
	Likestrøm
	Europeisk samsvarsmerke
	Ukrainsk samsvarsmerke
	Euroasiatisk samsvarsmerke

TEKNISKA DATA	BATTERIDRIVEN GRÄSTRIMMER	M18 FOPH-LTA
Produktionsnummer	4697 85 01...	...000001-999999
Tomgångsvarvtal, obelastad, 2:a växel	0-4900 min ⁻¹	
Tomgångsvarvtal, obelastad, 1:a växel	0-6200 min ⁻¹	
Max. ø trimmertråd	7,6m x 2mm / 6,1m x 2,4 mm	
Skärkapacitet max	400 mm	
Batterispänning	18 V	
Vikt enligt EPTA 01/2014	1,7 kg	
Buller-/vibrationsinformation		
Mätvärdena har tagits fram baserade på EN 50636 / EN ISO 4871.		
A-värdet av maskinens ljudnivå utgör:		
Ljudtrycksnivå (Onoggrannhet K=2dB(A))	79 dB(A)	
Ljudeffektsnivå (Onoggrannhet K=2dB(A))	93 dB(A)	
Använd hörselskydd!		
Totala vibrationsvärden (vektorsumma ur tre riktningar) framtaget enligt EN 50636.		
Vibrationsemissionsvärde a _w	7,5 m/s ²	
Onoggrannhet K=	2,5 m/s ²	

Alla tekniska informationer och certifieringar för de olika verktygshuvudena finns i bruksanvisningen för respektive verktygshuvud.

WARNING!

Den i de här anvisningarna angivna vibrationsnivån har uppmätts enligt ett i EN 60335-1 / EN 50636-2-91 normerat mätförfarande och kan användas vid jämförelse mellan olika elverktyg. Nivån är även lämplig att använda vid en preliminär bedömning av vibrationsbelastningen.

Den angivna vibrationsnivån representerar den huvudsakliga användningen av det aktuella elverktyget. Men om elverktyget ska användas i andra användningsområden, tillsammans med avvikande insatsverktyg eller efter otillräckligt underhåll, kan vibrationsnivån skilja sig. Det kan öka vibrationsbelastningen betydligt under hela arbetstiden.

För att få en exaktare bedömning av vibrationsbelastningen ska även den tid beaktas, under vilken elverktyget är avstängt eller är påslaget, utan att det verkligen används. Det kan reducera vibrationsbelastningen betydligt under hela arbetstiden.

Lägg som skydd för användaren fast extra säkerhetsåtgärder mot vibrationernas verkan, som till exempel: underhåll av elverktyg och insatsverktyg, varmhållning av händer och organisering av arbetsförlopp.

⚠ WARNING! Läs noga igenom alla säkerhetsanvisningar, illustrationer och specifikationer som medföljer detta elverktyg. Fel som uppstår till följd av att anvisningarna nedan inte följts kan orsaka elstöt, brand och/eller allvarliga kroppsskador. **Förvara alla varningar och anvisningar för framtida bruk.**

BATTERIDRIVEN GRÄSTRIMMER SÄKERHETSANVISNINGAR

Användarinstruktion

Läs igenom bruksanvisningen noga och gör dig förtrogen med hur manöverelementen fungerar och hur maskinen hanteras på ett korrekt sätt.

Låt aldrig barn, personer med begränsad fysiskt, sensorisk eller mental förmåga, personer som saknar erfarenhet och kunskap, eller personer som inte känner till innehållet i den här bruksanvisningen använda den här maskinen. Lokala föreskrifter kan begränsa operatörens ålder.

Tänk på att du som använder maskinen är ansvarig för olyckor och faror som uppstår för andra personer eller deras egendom när maskinen används.

Förberedelse

Kontrollera maskinen alltid innan användning för att upptäcka om kåpor eller skyddsanordningar är skadade, saknas eller felmonterade.

Använd aldrig trädgårdsredskapet när personer, speciellt då barn eller husdjur, uppehåller sig i närheten.

Använd alltid ögon- och hörselskydd vid användning av produkten. Skyddshjälm ska användas på platser där det finns risk för fallande föremål.

Hörselskydd kan begränsa användarens möjlighet att höra varningsljud, var extra noga med potentiella faror kring och inom arbetsområdet.

Bär grova, långa byxor, stövlar och handskar. Bär inte löst sittande kläder, korta byxor eller smycken. Ha skor på fötterna.

Sätt upp hår som är längre än till axlarna så att det inte trasslas in i rörliga delar.

Användning

Håll el- och förläningskabeln borta från skärverktygen.

Använd ögonskydd och stabila skor när du använder maskinen.

Använd inte maskinen vid dåligt väder – framförallt inte när det finns risk för blixtnedslag.

Använd trädgårdsredskapet endast i dagsljus eller vid god belysning.

Använd aldrig maskinen med skadade eller saknade skydd eller skyddsanordningar.

Slå inte på motorn förrän händer och fötter befinner sig utom räckvidd för skärverktygen.

Ta alltid bort batteriet:

- när maskinen lämnas utan uppsikt,
- innan du åtgärdar en störning,
- innan du utför kontroll-, rengörings- eller reparationsarbeten på maskinen,
- om du har rört vid ett främmande föremål under arbetet,
- om maskinen börjar vibrera onormalt mycket.

Var försiktig så att du inte skadar händer och fötter på grund av skärverktygen.

Se till att ventilationsöppningarna alltid är fria.

Undvik användning på vått gräs.

Gå inte baklänges när produkten används.

Använd inte produkten om det finns risk för blixtnedslag. Exponera inte produkten för regn eller våta förhållanden. Om vatten kommer in i maskinen ökar risken för elektrisk stöt.

Håll åskådare, barn och husdjur på minst 15 meters avstånd. Stoppa produkten om någon kommer i närheten.

Håll skärutrustningen lägre än midjehöjd.

Håll alltid händer och fötter borta från trimmerdelarna, speciellt under motorstart.

Var försiktig, skärdelarna fortsätter snurra efter att motorn stängts av.

Se upp för föremål som kastas i väg av skäransordningen. Rensa bort skräp som småstenar, grus och andra främmande föremål från arbetsområdet innan arbetet påbörjas. Vajrar eller tråd kan trasslas in i skärverktyget.

Det lilla bladet som sitter på skärskyddet är för att klippa av trimmertråd till korrekt längd för säker användning och bra resultat. Bladet är mycket vasst, undvik beröring, speciellt vid rengöring.

Se till att skärutrustningen är korrekt installerat och ordentligt fäst.

Se till att alla skydd, avisare och handtag sitter fast ordentligt

Modifiera inte maskinen på något sätt, det kan öka risken för skador på dig själv eller andra.

Använd endast spolar med trimmertråd från originaltillverkaren. Använd inget annat skärutrustningsbehör. Använd inte metallskärorgan.

Använd enbart ersättningsstråd från tillverkaren. Använd inga andra skärutrustningsbehör.

Se till att klippbladet är korrekt placerat och säkrat före användning.

Kontrollera före användning och efter påverkan att det inte finns några skadade delar. Ett defekt reglage eller någon del som är skadad eller sliten ska repareras eller ersättas av godkänd servicecenter.

Använd inte maskinen om inte alla skydd, avisare och handtag är korrekt och ordentligt monterade.

Var uppmärksam på din arbetsomgivning. Avlägsna trädar, pinnar, stenar och grov smuts från arbetsområdet eftersom de annars kan kastas iväg av maskinen.

Underhåll och förvaring

Ta innan underhålls- och rengöringsarbeten bort batteriet från maskinen.

Använd endast reservdelar och tillbehör som rekommenderas av tillverkaren (se sida 15).

Underhåll och vårda maskinen regelbundet. Låt endast en auktoriserad reparationsverkstad utföra reparationer på maskinen.

Förvara maskinen utom räckhåll för barn när den inte används.

Sätt aldrig i en trimmertråd av metall.

Stoppa produkten och låt den svalna före transport eller förvaring.

Ta bort allt främmande material från produkten. Förvara den svalt och välventilerat på en plats där barn inte kan komma åt den. Förvara på avstånd från frätande medel, t.ex. trädgårdskemikalier och vägsalt. Förvara den inte utomhus.

Ta innan du förvarar maskinen alltid ur batteriet.

Vid transport ska produkten säkras mot rörelser eller fallande för att förhindra personskador eller att produkten skadas.

ÖVRIGA SÄKERHETSINSTRUKTIONER

Låt aldrig barn, personer med begränsad fysiskt, sensorisk eller mental förmåga, personer som saknar erfarenhet och kunskap, eller personer som inte känner till innehållet i den här bruksanvisningen använda den här maskinen. Lokala föreskrifter kan begränsa operatörens ålder.

Drag ur batteripaket innan arbete utföres på maskinen.

Kasta inte förbrukade batterier. Lämna dem till Milwaukee Tools för återvinning.

Förvara ej batteriet ihop med metallföremål, kortslutning kan uppstå.

System M18 batterier laddas endast i System M18 laddare. Ladda inte batterier från andra system.

Under extrem belastning eller extrem temperatur kan batterivätska tränga ut ur skadade utbytesbatterier. Vid beröring med batterivätska tvätta genast av med vatten och tvål. Vid ögonkontakt spola genast i minst 10 minuter och kontakta genast läkare.

RESTRISK

Även vid föreskriftsenlig användning kan inte alla restrisker uteslutas. Vid användning kan följande faror, på vilka användaren måste vara särskilt uppmärksam:

- Personskador orsakade av vibration. Håll fast maskinen i de därför avsedda handtagen och begränsa arbets- och exponeringstiden.
- Bullerbelastning kan leda till hörselskador.

Bär hörselskydd och begränsa exponeringstiden.

- Ögonskador orsakade av smutspartiklar.

Använd alltid skyddsglasögon, stabila långbyxor, handskar och stabila skor.

ANVÄND MASKINEN ENLIGT ANVISNINGARNA

Produkten är endast konstruerad för att användas utomhus av en person som står upp.

Produkten är lämplig för att klippa gräs, ogräs eller liknande vegetation på marknivå.

Rör när du klipper maskinen så parallellt mot marken som möjligt.

Använd inte produkten för att klippa eller trimma häckar, buskar eller annan vegetation där snittytan inte befinner sig parallellt mot marken.

Maskinen får endast användas för angiven tillämpning.

CE-FÖRSÄKRAN

Vi intygar och ansvarar för att den produkt som beskrivs under "Tekniska data" överensstämmer med alla relevanta bestämmelser i direktiv 2011/65/EU (RoHS), 2014/30/EU, 2006/42/EG, 2000/14/EC och följande harmoniserade normerande dokument:

EN 60335-1:2012 + A11:2014 + A13:2017
EN 50636-2-91:2014
EN 62233:2008
EN 55014-1:2017
EN 55014-2:2015
EN 50581:2012

Uppmätt ljudtrycksnivå: 91,3 dB(A)
Garanterad ljudtrycksnivå: 96 dB(A)

Förfarande avseende överensstämmelse enligt 2000/14/EG Bilaga VI.

DEKRA Certification B.V.
Meander 1051 / P.O. Box 5185
6825 MJ ARNHEM / 6802 ED ARNHEM
Country : Netherlands
Notified Body number : 0344

Winnenden, 2018-11-26

Alexander Krug
Managing Director



Befullmäktigad att sammanställa teknisk dokumentation.

Techtronic Industries GmbH
Max-Eyth-Straße 10
71364 Winnenden
Germany

BATTERIER

Batteri som ej använts på länge måste laddas före nytt bruk.

En temperatur över 50°C reducerar batteriets effekt. Undvik längre uppvärmning tex i solen eller nära ett element.

Se till att anslutningskontaktarna i laddaren och på batteriet är rena.

För att batterierna ska få lång livslängd ska de laddas fulla efter användning.

För att få en så lång livslängd som möjligt bör laddningsbara batterier avlägsnas från laddaren när de är laddade.

Om laddningsbara batterier lagras längre än 30 dagar:
Lagra batteriet torrt och vid ca 27°C.
Lagra batteriet vid ca 30%-50% av laddningskapaciteten.
Ladda batterierna på nytt var 6:e månad.

BATTERI-ÖVERBELASTNINGSSKYDD

Batteripaketet är utrustat med ett överbelastningsskydd som skyddar det uppladdningsbara batteriet mot överbelastning, vilket säkerställer en lång livslängd.

Vid extremt stark belastning blinkar arbetslampan för att indikera en överbelastning. Reduceras inte belastningen, stannar maskinen automatiskt. För att fortsätta arbetet måste du stänga av maskinen och sedan slå på den igen. Skulle den inte starta igen, är batteripaketet eventuellt urladdat och måste åter laddas i laddaren.

TRANSPORTERA LITIJON-BATTERIER

För litiumjon-batterier gäller de lagliga föreskrifterna för transport av farligt gods på väg.

Därför får dessa batterier endast transporteras enligt gällande lokala, nationella och internationella föreskrifter och bestämmelser.

- Konsumenter får transportera dessa batterier på allmän väg utan att behöva beakta särskilda föreskrifter.
- För kommersiell transport av litiumjon-batterier genom en speditorsfirma gäller emellertid bestämmelserna för

transport av farligt gods på väg. Endast personal som känner till alla tillämpliga föreskrifter och bestämmelser får förbereda och genomföra transporten. Hela processen ska följas upp på fackmässigt sätt.

Följande ska beaktas i samband med transporten av batterier:

- Säkerställ att alla kontakter är skyddade och isolerade för att undvika kortslutning.
- Se till att batteripacken inte kan glida fram och tillbaka i förpackningen.
- Transportera aldrig batterier som läcker, har runnit ut eller är skadade.

För mer information vänligen kontakta din speditorsfirma.

SKÖTSEL

Se till att motorhöljets luftslitsar är rena.

Inspektionen av produkten kräver extrem noggrannhet och sakkunskap. Överlämna ovillkorligen detta arbete till en kvalificerad servicetekniker. För inspektion eller reparation ska produkten skickas till ett auktoriserat serviceställe. Använd endast identiska reservdelar vid underhåll.

Innan underhålls- och rengöringsarbeten utförs ska maskinen stängas av och batteriet ska tas bort.

Utför de inställningar och reparationer som beskrivs här. För alla andra reparationsarbeten ska du vända dig till en auktoriserad fackhandel.

Använd endast nylåntrådar på spolar med den diameter som anges i den här bruksanvisningen som utbyttesspole.

Efter att den nya trimmertråden har trätts in, placera produkten i den normala användningspositionen innan den startas igen.

Rengör produkten efter varje användning med en torr, mjuk trasa. Skadade delar ska repareras eller bytas ut av ett auktoriserat serviceställe.

Kontrollera med jämna mellanrum att alla muttrar, bultar och skruvar är ordentligt ådragne för att säkerställa att produkten kan användas på ett säkert sätt.

Använd endast Milwaukee-tillbehör och Milwaukee-reservdelar. Komponenter, för vilka inget byte beskrivs, skall bytas ut hos Milwaukee-kundtjänst (se broschyren garanti-/kundtjänstadresser).

Vid behov kan du rekvidera apparatens sprängskiss antingen hos kundservicen eller direkt hos Techtronic Industries GmbH, Max-Eyth-Straße 10, 71364 Winnenden, Germany. Du ska då ange maskintypen och numret på sex siffror som står på effektskylten.

SYMBOLER



OBSERVERA! VARNING! FARA!



Läs instruktionen noga innan du startar maskinen.



Drag ur batteripaketet innan arbete utförs på maskinen.



Bär skyddshandskar!



Använd hörselskydd!



Använd alltid skyddsglasögon.



Bär alltid skyddskläder och stabila skor.



Håll personer på betryggande avstånd från trädgårdsredskapet.



Använd inga metalleggar i den här produkten.



Ska inte användas när det regnar och inte lämnas kvar utomhus om det regnar.



Använd inga metalleggar i den här produkten.



Delar och tillbehör ingår inte i leveransen.



Den enligt typskylten garanterade ljudtrycksnivån är 96 dB.



Elektriska maskiner och elverktyg som kasseras får inte slängas tillsammans med de vanliga hushållssoporna. Elektriska maskiner och verktyg samt elektronisk utrustning som kasseras ska samlas separat och lämnas till en avfallsstation för miljövänlig avfallshantering. Kontakta den lokala myndigheten respektive kommunen eller fråga återförsäljare var det finns speciella avfallsstationer för elkrot.



Tomgångsvarvtal, obelastad



Spänning



Ukrainskt konformitetsmärke



Euroasiatiskt konformitetsmärke

TEKNISET ARVOTAKKUKÄYTTÖINEN RUOHOTRIMMARI	M18 FOPH-LTA
Tuotantonumero	4697 85 01... ...000001-999999
Kuormittamaton kierrosluk, 2. vaihe	0-4900 min ⁻¹
Kuormittamaton kierrosluk, 1. vaihe	0-6200 min ⁻¹
Leikkuusiiman ø enint.	7,6m x 2mm / 6,1m x 2,4 mm
Leikkauskyyky maks.	400 mm
Jännite vaihtoakku	18 V
Paino EPTA-menettelyn 01/2014 mukaan.....	1,7 kg

Melunpäästö-/täriinätiedot

Mitta-arvot määritetty EN 50636 / EN ISO 4871 mukaan.

Koneen tyypillinen A-luokitettu melutaso:

Melutaso (Epävarmuus K=2dB(A))..... 79 dB(A)

Äänenvoimakkuus (Epävarmuus K=2dB(A))..... 93 dB(A)

Käytä kuulosuojaimia!

Värähtelyn yhteisarvot (kolmen suunnan vektorisumma) mitattuna EN 50636 mukaan.

Värähtelyemissioarvo a_w..... 7,5 m/s²

Epävarmuus K=..... 2,5 m/s²

Tekniset erittelyt sekä lisälaitteiden käyttöluopa eri käyttöyksikköihin liitettynä löytyvät käytetyn lisälaitteen käyttöohjeesta.

VAROITUS!

Näissä ohjeissa mainittu värähtelytaso on mitattu EN 60335-1 / EN 50636-2-91 -standardin mukaisella mittausten menetelmällä ja sitä voidaan käyttää sähkötyökalujen vertaamiseen. Sitä voidaan käyttää myös värähtelyrasituksen väliaikaiseen arviointiin.

Mainittu värähtelytaso edustaa sähkötyökalun pääasiallista käyttöä. Jos sähkötyökalua kuitenkin käytetään muihin tehtäviin, poikkeavin työkaluun tai riittämättömästi huoltaen, värähtelytaso voi olla erilainen. Se voi korottaa värähtelyrasitusta koko työajan osalta.

Tarkan värähtelyrasituksen toteamiseen tulee ottaa huomioon aika, jona laite on kytketty pois tai on kylläkin päällä, mutta ei käytössä. Se voi pienentää värähtelyrasitusta koko työajan osalta.

Määrittele lisäturvatoimenpiteitä käyttäjän suojaamiseksi värinöiden vaikutukselta, kuten esimerkiksi: sähkötyökalujen ja käyttötyökalujen huolto, käsien lämpiminä pitäminen, työvaiheiden organisaatio.

A VAROITUS Lue kaikki turvallisuusmääräykset, ohjeet, kuvitukset ja erittelyt, jotka toimitetaan tämän sähkötyökalun mukana. Jäljempänä annettujen ohjeiden noudattamisen laiminlyönti saattaa johtaa sähköiskuun, tulipalloon ja/tai vakavaan loukkaantumiseen. **Säilytä kaikki turvallisuus- ja muut ohjeet tulevaisuutta varten.**

AKKUKÄYTTÖINEN RUOHOTRIMMARI TURVALLISUUSMÄÄRÄYKSET

Ohjeita käyttöä varten

Lue tämä käyttöohje huolellisesti läpi ja perehdy laitteen käyttölaitteisiin ja sen asianmukaiseen käyttöön.

"Älä koskaan anna lasten tai sellaisten henkilöiden, joiden ruumiilliset, aistiperäiset tai henkiset kyvyt tai kokemukset ja taidot ovat riittämättömät, tai tähän käyttöohjeeseen perehtymättömien henkilöiden käyttää tätä konetta. Paikalliset määräykset saattavat rajoittaa käyttäjän ikää."

Muista, että laitteen käyttäjänä olet vastuussa käytöstä muille henkilöille tai heidän omaisuudelleen aiheutuvista tapaturmista ja vaaroista.

Valmistelutoimet

Tarkasta aina ennen laitteen käyttöä, onko siinä vahingoittuneita, puuttuvia tai väärin asennettuja suojuksia tai suojalaitteita.

Älä koskaan käytä puutarhalaitetta, jos ihmisiä, etenkin lapsia tai kotieläimiä ovat välittömässä läheisyydessä.

Käytä tuotetta käyttäessäsi täysiä suojalaseja ja kuulosuojaimia. Suojakypärää on käytettävä alueilla, joissa on putoavien kappaleiden vaara.

Kuulosuojaimet voivat heikentää käyttäjän kykyä kuulla varoitusääniä; ole erityisen tarkkaavainen vaaratilanteiden suhteen työalueen ympärillä ja sisällä.

Käytä paksuja pitkiä housuja, saappaita ja käsineitä. Älä käytä löysiä vaatteita, shortseja tai miinkäänlaisia koruja tai kulje paljasjaloin.

Sido pitkät hiukset hartioiden yläpuolelle, jotta ne eivät pääse tarttumaan liikkuviin osiin.

Käyttö

Pidä sähkö- ja jatkohodot poissa leikkuutyökalujen läheltä.

Käytä työskennellessäsi silmäsuoja- ja tukevia jalkineita.

Älä käytä laitetta huonolla säällä - varsinkin salamansukuvaaran uhatessa.

Käytä puutarhalaitetta vain valoisaan aikaan tai hyvässä keinovalossa.

Älä koskaan käytä laitetta vahingoittunein tai puuttuviin suojuksiin tai suojalaittein.

Käynnistä moottori vasta sitten, kun kätesi ja jalkasi ovat poissa leikkuutyökalujen ulottuvilta.

- Ota akku aina pois,
- jos jätät laitteen valvomatta,
- ennen kuin poistat häiriön,
- ennen kuin teet laitteeseen tarkastus-, puhdistus- tai korjaustoimia,
- jos olet leikatessasi koskettanut vieraaseen esineeseen,
- jos laite alkaa täristä liian voimakkaasti.

Varo, ettet loukkaa käsiäsi tai jalkojasi leikkuutyökaluilla.

Huolehdi siitä, että tuuletusaukot ovat aina avoimina.

Vältä käyttöä märällä ruoholla.

Älä kävele takaperin tuotetta käyttäessäsi.

Älä käytä tuotetta paikassa, jossa on salamansukun vaara.

Älä altista tuotetta sateelle tai kosteudelle. Veden pääsy laitteeseen lisää sähköiskun vaaraa.

Pidä sivulliset, lapset ja lemmikit 15 metrin etäisyydellä työalueesta. Sammuta tuote, jos alueelle tulee joku.

Pidä leikkuupää pää vyötärön alapuolella.

Pidä kädet ja jalat hyvin kaukana terästä koko ajan, varsinkin konetta käynnistäessä.

Varo – leikkuelementit jatkavat pyörimistä moottorin sammuttamisen jälkeen.

Varo leikkuusiiman sinkoamia kappaleita. Siivoa työalueelta roskat, kuten pienet kivet, sora ja muut vieraskappaleet, ennen käytön aloittamista. Leikkuulaitteeseen voi tarttua johtoja tai lankoja.

Ruohosuojaan kiinnitetty pieni terä on suunniteltu trimmaamaan uusi siima oikean pituiseksi turvallisen ja optimaalisen toiminnan takaamiseksi. Se on hyvin terävä; älä kosketa sitä puhdistaussäsi laitteita.

Tarkista, että leikkuupää on asennettu asianmukaisesti ja tukevasti.

Varmista, että kaikki suojuukset, ohjauslevyt ja kädensijat on kiinnitetty tukevasti.

Älä tee laitteeseen mitään muunnoksia; se lisäksi loukkaantumisen vaaraa sinulle ja muille.

Käytä ainoastaan valmistajan alkuperäisiä vaihtosiimapuolia. Älä käytä muita leikkaustyökaluja. Älä käytä metallisia leikkausvälineitä.

Käytä ainoastaan valmistajan tuottamaa siimaa. Älä käytä muita leikkuuvälineitä.

Varmista ennen jokaista käyttöä, että katkaisuterä on asetettu oikein ja tukevasti kiinni.

Tarkista ennen käyttöä ja aina iskun jälkeen, että laitteessa ei ole vioittuneita osia. Valtuutetun huoltopisteen on korjattava tai vaihdettava viallinen kytkin tai muu vahingoittunut tai kulunut osa asianmukaisesti.

Älä koskaan käytä tuotetta ilman, että kaikki suojuukset, hinnat, ohjauslevyt ja kädensijat on kiinnitetty tukevasti.

Tarkkaile työympäristöäsi. Poista metallilangat, kepit, kivet ja karkea lika leikkuualueelta, koska ne saattaisivat sinkoilla laitteesta pois.

Huolto ja säilytys

Ota akku pois laitteesta ennen huolto- ja puhdistustöiden aloittamista.

Käytä ainoastaan valmistajan suosittelemia varaosia ja varusteita (katso sivu 15).

Huolla ja hoida laitetta säännöllisesti. Anna vain valtuutetun korjaamon suorittaa laitteen korjaustyöt.

Säilytä laite poissa lasten ulottuvilta, kun sitä ei käytetä.

Älä koskaan pane laitteeseen metallilankapuolia.

Sammuta tuote ja anna sen jäähtyä riittävästi ennen varastointia tai kuljetusta.

Puhdista laitteesta kaikki vieraat materiaalit. Varastoi laite viileään, kuivaan ja hyvin tuuletettuun paikkaan, jossa lapset eivät pääse siihen käsiksi. Pidä poissa syövyttäviltä aineilta kuten puutarhakemikaaleilta ja jäänsulatussuolalta. Älä säilytä ulkona.

Ennen laitteen varastoon panoa ota aina akku pois.

Kiinnitä tuote kuljettaessa siten, että se ei pääse liikkumaan tai kaatumaan, jotta vältytään loukkaantumisilta ja vaurioilta.

MUITA TURVALLISUUSOHJEITA

Älä koskaan anna lasten tai sellaisten henkilöiden, joiden ruumiilliset, aistiperäiset tai henkiset kyvyt tai

kokemukset ja taidot ovat riittämättömät, tai tähän käyttöohjeeseen perehtymättömien henkilöiden käyttää tätä konetta. Paikalliset määräykset saattavat rajoittaa käyttäjän ikää.

Ota akku pois ennen kaikkia koneeseen tehtäviä toimenpiteitä.

Käytettyjä vaihtoakkuja ei saa polttaa eikä poistaa normaalin jätehuollon kautta. Milwaukeella on tarjolla vanhoja vaihtoakkuja varten ympäristöystävällinen jätehuoltopalvelu.

Vaihtoakkuja ei saa säilyttää yhdessä metalliesineiden kanssa (oikosulkuvaara).

Käytä ainoastaan System M18 latauslaitetta System M18 akkujen lataukseen. Älä käytä muiden järjestelmien akkuja.

Vaurioituneesta akusta saattaa erityisen kovassa käytössä tai poikkeavassa lämpötilassa vuotaa akkuhappoa. Ihonkohta, joka on joutunut kosketukseen akkuhapon kanssa on viipymättä pestävä vedellä ja saippualla. Silmä, johon on joutunut akkuhappoa, on huuhdeltava vedellä vähintään 10 minuutin ajan, jonka jälkeen on viipymättä hakeuduttava lääkärin apuun.

JÄÄMÄRISKIT

Kaikkia jäämäriskejä ei voida sulkea pois myöskään määräysten mukaisen käytön aikana. Käytössä saattaa syntyä seuraavia vaaroja, joita käyttäjän tulisi varoa erityisen huolella:

• Tärinän aiheuttamat vammat.
Pitele laitetta tähän tarkoitettuista kahvoista ja rajoita työskentely- ja altistumisaikasi.

• Melurasitus saattaa aiheuttaa kuulovaurioita.
Käytä kuulosuojaimia ja rajoita altistumisen kesto.

• Likahiukkasten aiheuttamat silmävammat.
Käytä aina suojalaseja, tukevia pitkälahkeisia housuja, käsineitä ja tukevia jalkineita.

TARKOITUKSEN MUKAINEN KÄYTTÖ

Tuote on laadittu käytettäväksi vain ulkotiloissa ja käyttäjän seistessä.

Tuote sopii ruohon, rikkaruohojen ja senkaltaisen muun kasvuston leikkaamiseen maanpinnan tasolla.

Liikuta laitetta leikkuun aikana mahdollisimman tarkoin maanpinnan suuntaisesti.

Älä leikkaa tuotteella pensaita, pensaita tai muuta kasvustoa, jonka leikkaustaso ei ole samansuuntainen maanpinnan kanssa.

Älä käytä tuotetta ohjeiden vastaisesti.

TODISTUS CE-STANDARDIN MUKAISUUDESTA

Vakuutamme yksinvastuullisesti, että kohdassa "Tekniset tiedot" kuvattu tuote vastaa kaikkia sitä koskevia direktiivien 2011/65/EU (RoHS), 2014/30/EU, 2006/42/EY, 2000/14/EC määräyksiä sekä seuraavia harmonisoituja standardisoivia asiakirjoja:

EN 60335-1:2012 + A11:2014 + A13:2017
EN 50636-2-91:2014
EN 62233:2008
EN 55014-1:2017
EN 55014-2:2015
EN 50581:2012

Mitattu äänenvoiman taso: 91,3 dB(A)
Taattu äänenvoiman taso: 96 dB(A)

Standardin mukaisuuden arviointimenettely direktiivin 2000/14/EY liitteen V mukaan.

Winnenden, 2018-11-26

Alexander Krug

Alexander Krug
Managing Director



Valtuutettu kokoamaan tekniset dokumentit.

Teichronic Industries GmbH
Max-Eyth-Straße 10
71364 Winnenden
Germany

AKKU

Pitkään käyttämättä olleet vaihtoakut on ladattava ennen käyttöä.

Yli 50°C lämpötilassa akun suorituskyky heikkenee. Vältä akkujen säilyttämistä auringossa tai kuumissa tiloissa.

Pidä aina latauslaitteen ja akun kosketinpinnat puhtaina.

Optimaalisen käyttöajan saavuttamiseksi akut on ladattava täyteen käytön jälkeen.

Mahdollisimman pitkän elinajan takaamiseksi akut tulee poistaa laturista lataamisen jälkeen.

Akkuja yli 30 päivää säilytettäessä:
Säilytä akku yli 27 °C:ssa ja kuivassa.
Säilytä akku sen latauksen ollessa 30 % - 50 %.
Lataa akku 6 kuukauden välein uudelleen.

AKUN YLIKUORMITUSSUOJAUS

Akkusarja on varustettu ylikuormitusuojalla, joka suojaa akkua ylikuormitukselta ja varmistaa sen pitkän elinkaaren. Jos kuormitus on erittäin suuri, niin työvalaisin vilkkuu ja osoittaa näin ylikuormituksen. Ellei kuormitusta vähennetä, niin kone sammuu automaattisesti. Työn jatkamiseksi kone kytetään pois ja sitten jälleen päälle. Jos kone ei käynnisty uudelleen, niin akkusarja saattaa olla tyhjentynyt ja se täytyy ladata uudelleen latauslaitteella.

LITIUMI-IONI AKKUKUJEN KULJETTAMINEN

Litiumi-ioniakut kuuluvat vaarallisten aineiden kuljetuksesta annettujen lakien piiriin.

Näiden akkujen kuljettaminen täytyy suorittaa noudattaen paikallisia, kansallisia ja kansainvälisiä määräyksiä ja säädöksiä.

- Kuluttajat saavat ilman muuta kuljettaa näitä akkuja teitä pitkin.
- Kaupallisessa kuljetuksessa huolintaliikkeiden täytyy kuljettaa litiumi-ioniakkuja vaarallisten aineiden kuljetuksesta annettujen määräysten mukaisesti. Ainoastaan tähän vastaavasti koulutetut henkilöt saavat suorittaa kuljetuksen valmistelutoimet ja itse kuljetuksen. Koko prosessia tulee valvoa asiantuntevasti.

Seuraavat kohdat tulee huomioida akkuja kuljetettaessa:

- Varmista, että akkujen kontaktit on suojattu ja eristetty, jotta vältetään lyhytsulut.
- Huolehdi siitä, ettei akkusarja voi luiskahtaa paikaltaan pakkauksen sisällä.
- Vahingoittuneita tai vuotavia akkuja ei saa kuljettaa.

Pyydä tarkemmat tiedot huolintaliikkeeltäsi.

HUOLTO

Pidä moottorin ilmanottoaukot puhtaina.

Koneen määräaikaishuolto vaatii erittäin huolellista ja asiantuntevaa työskentelyä. Anna tämä työ ehdottomasti pätevän huoloteknikon tehtäväksi. Lähetä tuote määräaikaishuoltoon tai korjattavaksi valtuutettuun huoltokorjaamoon. Käytä huoltaessasi vain identtisiä varaosia.

Ennen huolto- tai puhdistustöiden aloittamista sammuta laite ja ota akku pois.

Suorita ainoastaan tässä kuvatut säätötoimet ja korjaukset. Kaikkia muita korjaustöitä varten ota yhteyttä valtuutettuun jälleenmyyjään.

Käytä siimapuolan varaosana vain nailonsiimaa, joka on kelattu tässä ohjeessa nimetyn halkaisijan mukaiselle puolalle.

Kun uusi leikkuusiima on pujotettu paikalleen, käännä laite jälleen tavalliseen käyttöasentoon ennen sen käynnistämistä.

Puhdista tuote joka käytön jälkeen kuivalla, pehmeällä rievulla. Vain valtuutettu huoltokorjaamo saa vaihtaa tai korjata vahingoittuneet osat.

Tarkasta säännöllisin väliajoin, että kaikki mutterit, pultit ja ruuvit on kiristetty tiukkaan, jotta tuotteen turvallinen käyttö on taattu.

Käytä ainoastaan Milwaukee lisätarvikkeita ja Milwaukee varaosia. Mikäli jokin komponentti, jota ei ole kuvailtu, tarvitsee vaihtoa ota yhteys johonkin Milwaukee palvelupisteistä (kts. listamme takuhuoltoilikkeiden/ palvelupisteiden osoitteista)

Tarvittaessa voit pyytää laitteen räjähdyspiirustuksen ilmoittamaan konetyypin ja tyyppikilvessä olevan kuusinumeroisen luvun huoltopalvelustasi tai suoraan osoitteella Teichronic Industries GmbH, Max-Eyth-Strasse 10, 71364 Winnenden, Saksa.

SYMBOLIT



HUOMIO! VAROITUS! VAARA!



Lue käyttöohjeet huolellisesti, ennen koneen käynnistämistä.



Ota akku pois ennen kaikkia koneeseen tehtäviä toimenpiteitä.



Käytä suojakäsineitä!



Käytä kuulosuojaimia!



Käytä laitteella työskennellessäsi aina suojalaseja.



Käytä aina suojavaatetusta ja tukevia jalkineita.



Pidä lähistöllä olevat henkilöt turvallisella etäisyydellä puutarhalaitteesta.



Älä käytä laitetta sateella tai jätä sitä ulos sateeseen.



Älä käytä tässä tuotteessa mitään metallileikkuutyökaluja.



Osat tai varusteet eivät sisälly toimitukseen.



Tyyppikilven mukainen taattu äänen tehotaso on 96 dB.



Sähkölaitteita ei saa hävittää yhdessä kotitalousjätteen kanssa. Sähkö- ja elektroniset laitteet tulee kerätä erikseen ja toimittaa kierrätysliikkeeseen ympäristöystävällistä hävittämistä varten. Pyydä paikallisilta viranomaisilta tai alan kauppiailta tarkemmat tiedot kierrätyspisteistä ja keräyspaikoista.



Kuormittamaton kierros-luku



Jännite



Tasavirta



Euroopan säännön mukaisuusmerkki



Ukrainan säännön mukaisuusmerkki



Euraasian säännön mukaisuusmerkki

ΤΕΧΝΙΚΑ ΣΤΟΙΧΕΙΑ	ΜΗΧΑΝΗ ΞΑΚΡΙΣΜΑΤΟΣ ΧΛΟΟΤΑΠΗΤΑ ΜΕ ΜΠΑΤΑΡΙΑ	M18 FOPH-LTA
Αριθμός παραγωγής.....	4697 85 01... ...000001-999999
Αριθμός στροφών χωρίς φορτίο, Υψηλός αριθμός παλινδρομήσεων.....	0-4900 min ⁻¹
Αριθμός στροφών χωρίς φορτίο, Χαμηλός αριθμός παλινδρομήσεων.....	0-6200 min ⁻¹
Μέγ. ø κοπτικού νήματος.....	7,6m x 2mm / 6,1m x 2,4 mm
Μέγ. διάμετρος πάχους τομής.....	400 mm
Τάση ανταλλακτικής μπαταρίας.....	18 V
Βάρος σύμφωνα με τη διαδικασία ΕΡΤΑ 01/2014	1,7 kg

Πληροφορίες θορύβου/δονήσεων

Τιμές μέτρησης εξακριβωμένες κατά EN 50636 / EN ISO 4871.

Η σύμφωνα με την καμπύλη Α εκτιμηθείσα στάθμη θορυβου του μηχανήματος αναφέρεται σε:

Στάθμη ηχητικής πίεσης (Ανασφάλεια K=2dB(A)).....

79 dB(A)

Στάθμη ηχητικής ισχύος (Ανασφάλεια K=2dB(A)).....

93 dB(A)

Φοράτε προστασία ακοής (ωτοσπίδες)!

Υλικές τιμές κραδασμών (άθροισμα διανυσμάτων τριών διευθύνσεων) εξακριβώθηκαν σύμφωνα με τα πρότυπα EN 50636.

Τιμή εκπομπής δονήσεων a_w.....

7,5 m/s²

Ανασφάλεια K=.....

2,5 m/s²

Τεχνικά χαρακτηριστικά και εγκρίσεις των προσαρτημάτων για τη χρήση με διάφορες κινητήριες μονάδες αναφέρονται στα εγχειρίδια χρήσης του προσαρτήματος που χρησιμοποιείτε.

ΠΡΟΕΙΔΟΠΟΙΗΣΗ!

Το αναφερόμενο σ’ αυτές τις οδηγίες επίπεδο δονήσεων έχει μετρηθεί με μια τυποποιημένη σύμφωνα με το EN 60335-1 / EN 50636-2:91 μέθοδο μέτρησης και μπορεί να χρησιμοποιηθεί για τη σύγκριση των ηλεκτρικών εργαλείων μεταξύ τους. Αυτό είναι επίσης κατάλληλο για μια προσωρινή εκτίμηση της επιβάρυνση των δονήσεων.

Το αναφερόμενο επίπεδο δονήσεων αντιπροσωπεύει τις κύριες χρήσεις του ηλεκτρικού εργαλείου. Εάν όμως το ηλεκτρικό χρησιμοποιείται σε άλλες χρήσεις, με διαφορετικά εργαλεία εφαρμογής ή ανεπαρκή συντήρηση, μπορεί να υπάρξει απόκλιση του επιπέδου δονήσεων. Αυτό μπορεί να αυξήσει σημαντικά την επιβάρυνση των δονήσεων για τη συνολική διάρκεια της εργασίας

Για μια ακριβή εκτίμηση της επιβάρυνσης των δονήσεων οφείλουν επίσης να λαμβάνονται υπόψη οι χρόνοι, στους οποίους η συσκευή είναι απτενεργοποιημένη ή είναι μεν ενεργοποιημένη αλλά δεν χρησιμοποιείται πραγματικά. Αυτό μπορεί να μειώσει σημαντικά την επιβάρυνση των δονήσεων για τη συνολική διάρκεια της εργασίας.

Καθορίζετε πρόσθετα μέτρα ασφαλείας για την προστασία του χειριστή από την επίδραση των δονήσεων όπως για παράδειγμα: Συντήρηση του ηλεκτρικού εργαλείου και των εργαλείων εφαρμογής, διατηρείτε ζεστά τα χέρια, οργάνωση των διαδικασιών εργασίας.

ΠΡΟΕΙΔΟΠΟΙΗΣΗ! Διαβάστε όλες τις προειδοποιητικές υποδείξεις, οδηγίες, περιγραφές και προδιαγραφές γι' αυτό το **ηλεκτρικό εργαλείο**. Αμέλειες κατά την ήρηση των προειδοποιητικών υποδείξεων μπορεί να προκαλέσουν ηλεκτροπληξία, κίνδυνο πυρκαγιάς ή/ και σοβαρούς τραυματισμούς. **Φυλάξτε όλες τις προειδοποιητικές υποδείξεις και οδηγίες για κάθε μελλοντική χρήση.**

ΜΗΧΑΝΗ ΞΑΚΡΙΣΜΑΤΟΣ ΧΛΟΟΤΑΠΗΤΑ ΜΕ ΜΠΑΤΑΡΙΑ ΥΠΟΔΕΙΞΙΣ ΑΣΦΑΛΕΙΑΣ

Υποδείξεις χειρισμού

Διαβάστε τις οδηγίες χρήσεως προσεκτικά και εξοικειωθείτε με τα στοιχεία χειρισμού και τον προσήκοντα χειρισμό του μηχανήματος.

Μην αφήνετε ποτέ, να χρησιμοποιείται αυτό το μηχάνημα από παιδιά, άτομα με περιορισμένες σωματικές, οργανοληπτικές ή πνευματικές ικανότητες ή χωρίς εμπειρία και γνώσεις ή άτομα που δεν είναι εξοικειωμένα με αυτές τις οδηγίες χρήσεως. Τοπικές διατάξεις μπορεί να περιορίζουν την ηλικία τού χειριστή.

Να έχετε πάντα κατά νου, ότι ως χειριστής του μηχανήματος είσαστε υπεύθυνος για ατυχήματα ή κινδύνους που προκύπτουν κατά τη χρήση σε άλλα άτομα ή στην ιδιοκτησία τους.

Προετοιμασία

Πριν τη χρήση να ελέγχετε πάντα το εργαλείο για φθαρμένα, απουσιάζοντα ή εσφαλμένα τοποθετημένα καλύμματα ή φθαρμένους, απουσιάζοντες ή εσφαλμένα τοποθετημένους μηχανισμούς προστασίας.

Να μην χρησιμοποιήσετε ποτέ το μηχάνημα κήπου όσο παρευρίσκονται άλλα άτομα, ιδιαίτερα παιδιά ή κατοικίδια ζώα, άμεσα κοντά σ’ αυτό.

Κατά τη χρήση αυτού του εργαλείου να φοράτε μέσα προστασίας των ματιών και της ακοής. Κατά τις εργασίες σε περιοχές που υπάρχει κίνδυνος πτώσης αντικειμένων, πρέπει να χρησιμοποιείται προστατευτικό κράνος.

Μην πηγαίνετε προς τα πίσω, όταν χρησιμοποιείτε το προϊόν.
Μη χρησιμοποιείτε το προϊόν, όταν υπάρχει κίνδυνος κεραυνών.
Μην εκθέτετε αυτό το προϊόν σε βροχή ή υγρασία. Η δειξόδυση νερού στο μηχάνημα αυξάνει τον κίνδυνο μιας ηλεκτροπληξίας.
Θεατές, παιδιά και κατοικίδια ζώα τουλάχιστον 15 μ μακριά από την περιοχή κατεργασίας. Σταματήστε το προϊόν, όταν εισέλθει κάποιος σε αυτή την περιοχή.
Κρατάτε το προσάρτημα κοπής κάτω από το ύψος του γοφού.
Κρατάτε πάντα τα χέρια και τα πόδια σας εκτός της εμβέλειας των εργαλείων κοπής, ιδίως κατά την ενεργοποίηση του κινητήρα.
Προσοχή, τα εξαρτήματα κοπής συνεχίζουν να περιστρέφονται μετά την απτενεργοποίηση του κινητήρα.
Προσέχετε να αντικείμενα που μπορεί να εκτινάσσονται από τα εργαλεία κοπής. Πριν αρχίσετε την εργασία, απομακρύνετε όλα τα απορρίμματα, καθώς και μικρές πέτρες και άλλα ξένα σώματα από την περιοχή κατεργασίας. Σύρματα και άλλα κορδόνια μπορεί να μπερδεύονται στο εργαλείο κοπής.
Το μικρό μαχαίρι στο προστατευτικό κάλυμμα είναι για την περικοπή του κοπτικού νήματος στο κατάλληλο μήκος για τη σίγουρη και βέλτιστη απόδοση. Αυτό είναι πολύ αιχμηρό, μην το ακουμπήσετε, ιδίως κατά τον καθαρισμό του εργαλείου.
Σιγουρευτείτε, ότι το προσάρτημα κοπής έχει τοποθετηθεί και στερεωθεί κανονικά.
Σιγουρευτείτε, ότι όλοι οι μηχανισμοί προστασίας, προφυλακτήρες και λαβές έχουν στερεωθεί κανονικά και σίγουρα.
Μη μετατρέπτε το μηχάνημα κατά κανέναν τρόπο, αυτό μπορεί να αυξήσει τον κίνδυνο τραυματισμού για σας και άλλους.
Χρησιμοποιείτε μόνο αναλλακτικές μπουμπίνες νήματος από τον αρχικό κατασκευαστή. Μη χρησιμοποιείτε κανένα άλλο προσάρτημα κοπής. Μη χρησιμοποιείτε μεταλλικά κοπής μέσα.
Σε περίπτωση ατυχήματος ή λειτουργικής βλάβης απτενεργοποιήστε αμέσως τη συσκευή και αφαιρέστε την μπαταρία. Έως να ελεγχθεί πλήρως από μια εξουσιοδοτημένη υπηρεσία τεχνικής εξυπηρέτησης, το προϊόν δεν επιτρέπεται να τίθεται πάλι σε λειτουργία.
Σιγουρευτείτε πριν από κάθε χρήση, ότι ο κόφτης νήματος έχει τοποθετηθεί σωστά και είναι ασφαλισμένος.
Ελέγξτε πριν από κάθε χρήση και μετά από κάθε κρούση, αν έχουν υποστεί ζημία κάποια εξαρτήματα. Ένας ελαττωματικός διακόπτης ή άλλο εξάρτημα που έχει βλάβη ή έχει φθαρεί, θα πρέπει να επισκευάζεται ή να ανταλλάσσεται κανονικά από μια εξουσιοδοτημένη υπηρεσία τεχνικής εξυτηρέτησης.
Μη χρησιμοποιείτε το προϊόν ποτέ χωρίς κανονικά και σίγουρα στερεωμένους μηχανισμούς προστασίας, προφυλακτήρες και λαβές.
Προσέχετε το περιβάλλον σας εργασίας. Απομακρύνετε σύρματα, ράβδους, πέτρες και γονδοειδείς ακαθαρσίες από την επιφάνεια κοπής, επειδή διαφορετικά μπορεί να εκσφενδονίζονται από το μηχάνημα.
Συντήρηση και αποθήκευση
Πριν από εργασίες συντήρησης και καθαρισμού να αφαιρείτε την μπαταρία από το μηχάνημα.
Χρησιμοποιείτε μόνο τα εξαρτήματα και αναλλακτικά που συνιστά ο κατασκευαστής (βλέπε σελίδα 15).
Συντηρείτε και φροντίζετε το μηχάνημα τακτικά. Να αφήνετε το μηχάνημα να επισκευάζεται μόνο σε εξουσιοδοτημένα συνεργεία.
Εάν δεν χρησιμοποιείται, διαφυλάξτε το μηχάνημα μακριά από παιδιά.
Μη χρησιμοποιείτε ποτέ ένα αναλλακτικό νήμα από μέταλλο.
Σταματήστε το μηχάνημα και αφήστε το να κρυώσει, πριν να το αποθηκεύσετε ή το μεταφέρετε.
Αφαιρέστε όλα τα ξένα σώματα από το προϊόν. Αποθηκεύστε το μηχάνημα σε έναν ξερό και καλά αεριζόμενο τόπο, στον οποίο δεν έχουν πρόσβαση παιδιά. Μακριά από υλικά με διαβρωτική επίδραση, όπως χημικές ουσίες για τον κήπο και άλατα αποπαγοποίησης. Να μην αποθηκεύεται στο ύπαιθρο.
Πριν την αποθήκευση του μηχανήματος να αφαιρείτε πάντα την μπαταρία. Να ασφαλίσετε το προϊόν κατά τη μεταφορά έναντι κίνησης ή πτώσης, για να αποτρέπονται τραυματισμοί ατόμων ή καταστροφή του προϊόντος.

ΠΡΟΣΘΕΤΕΣ ΥΠΟΔΕΙΞΕΙΣ ΑΣΦΑΛΕΙΑΣ

Μην αφήνετε ποτέ, να χρησιμοποιείται αυτό το μηχάνημα από παιδιά, άτομα με περιορισμένες σωματικές, οργανοληπτικές ή πνευματικές ικανότητες ή χωρίς εμπειρία και γνώσεις ή άτομα που δεν είναι εξοικειωμένα με αυτές τις οδηγίες χρήσεως. Τοπικές διατάξεις μπορεί να περιορίζουν την ηλικία τού χειριστή.

Πριν από κάθε εργασία στη μηχανή αφαιρείτε την ανταλλακτική μπαταρία.

Μην πετάτε τις μεταχειρισμένες ανταλλακτικές μπαταρίες στη φωτιά ή στα οικιακά απορρίμματα. Η Milwaukee προσφέρει μια απόσυρση των παλιών ανταλλακτικών μπαταριών σύμφωνα με τους κανόνες προστασίας του περιβάλλοντος, ρωτήστε παρακαλώ σχετικά στο ειδικό κατάστημα πώλησης.

Μην αποθηκεύετε τις ανταλλακτικές μπαταρίες μαζί με μεταλλικά αντικείμενα (κίνδυνος βραχυκυκλώματος).

Φορτίζετε τις ανταλλακτικές μπαταρίες του συστήματος M18 μόνο με φορτιστές του συστήματος M18. Μη φορτίζετε μπαταρίες από άλλα συστήματα.

Όταν υπάρχει υπερβολική καταπόνηση ή υψηλή θερμοκρασία μπορεί να τρέξει υγρό μπαταρίας από τις χαλασμένες επαναφορτιζόμενες μπαταρίες. Αν έρθετε σε επαφή με υγρό μπαταρίας να πλυθήτε αμέσως με νερό και σαπούνι. Σε περίπτωση επαφής με τα μάτια να πλυθήτε σχολαστικά για τουλάχιστον 10 λεπτά και να αναζητήσετε αμέσως ένα γιατρό.

ΥΠΟΛΕΙΠΟΜΕΝΟΣ ΚΙΝΔΥΝΟΣ

Ακόμη και σε κανονική χρήση δεν μπορούν να αποκλειόνται όλοι οι υπολειπόμενοι κίνδυνοι. Κατά τη χρήση θα μπορούσαν να προκύψουν οι ακόλουθοι κίνδυνοι, στους

οποίους θα έπρεπε να δίνει ο χειριστής ιδιαίτερη προσοχή:

- Τραυματισμοί που προκύπτουν από δονήσεις. Να κρατάτε το μηχάνημα από τις προβλεπόμενες για το σκοπό αυτό χειρολαβές και να περιορίζετε το χρόνο εργασίας και έκθεσης.
- Η ηχορρύπανση μπορεί να οδηγήσει σε ακουστικά τραύματα. Να φοράτε προστατευτικά ακοής και να περιορίζετε τη διάρκεια έκθεσης.
- Τραυματισμοί των οφθαλμών που προκύπτουν από ρυπογόνα σωματίδια. Να φοράτε πάντα προστατευτικά γυαλιά, ανθεκτικά, μακριά παντελόνια, γάντια και ανθεκτικά υποδήματα.

ΧΡΗΣΗ ΣΥΜΦΩΝΑ ΜΕ ΤΟ ΣΚΟΠΟ ΠΡΟΟΡΙΣΜΟΥ

Το προϊόν έχει σχεδιαστεί για τη χρήση στο ύπαιθρο από ένα άτομο σε όρθια στάση.

Το προϊόν ενδείκνυται για την κοπή χλόης, ζιζανίων ή παρόμοιας βλάστησης στο επίπεδο του εδάφους.

Να κινείτε το μηχάνημα κατά την κοπή κατά το δυνατόν παράλληλα στην επιφάνεια του εδάφους.

Μη χρησιμοποιείτε το προϊόν για την κοπή ή το κλάδεμα φυτικών φρακτών, θάμνων ή άλλης βλάστησης, της οποίας το επίπεδο κοπής δεν βρίσκεται παράλληλα στο έδαφος.

Αυτή η συσκευή επιτρέπεται να χρησιμοποιηθεί μόνο σύμφωνα με τον αναφερόμενο σκοπό προορισμού.

ΔΗΛΩΣΗ ΠΙΣΤΟΤΗΤΑΣ ΕΚ

Δηλώνουμε υπεύθυνα ότι το προϊόν που περιγράφεται στο κεφάλαιο «Τεχνικά χαρακτηριστικά» είναι συμβατό με τις διατάξεις της Κοινοτικής Οδηγίας 2011/65/EU (RoHS), 2014/30/EE, 2006/42/ΕΚ, 2000/14/EC και με τα ακόλουθα εναρμονισμένα κανονιστικά έγγραφα:

EN 60335-1:2012 + A11:2014 + A13:2017
EN 50636-2-91:2014
EN 62233:2008
EN 55014-1:2017
EN 55014-2:2015
EN 50581:2012

Μετρημένη στάθμη ηχητικής ισχύος: 91,3 dB(A)
Εγγυημένη στάθμη ηχητικής ισχύος: 96 dB(A)

Διαδικασία αξιολόγησης της πιστότητας σύμφωνα με 2000/14/EG παράρτημα VI.
DEKRA Certification B.V.
Meander 1051 / P.O. Box 5185
6825 MJ ARNHEM / 6802 ED ARNHEM
Country : Netherlands
Notified Body number : 0344

Winnenden, 2018-11-26



Alexander Krug
Managing Director

Εξουσιοδοτημένος να συντάξει τον τεχνικό φάκελο.

Techtronic Industries GmbH
Max-Eyth-Straße 10
71364 Winnenden
Germany



ΜΠΑΤΑΡΙΣ

Επιαναφορτίζετε τις ανταλλακτικές μπαταρίες που δεν έχουν χρησιμοποιηθεί για μεγαλύτερο χρονικό διάστημα πριν τη χρήση.

Μια θερμοκρασία πάνω από 50°C μειώνει την ισχύ της ανταλλακτικής μπαταρίας. Αποφύγετε τη θέρμανση για μεγαλύτερο χρονικό διάστημα από τον ήλιο ή τις συσκευές θέρμανσης.

Διατηρείτε τις επαφές σύνδεσης στο φορτιστή και στην ανταλλακτική μπαταρία καθαρές.

Για μια άριστη διάρκεια ζωής πρέπει μετά τη χρήση οι μπαταρίες να φορτιστούν πλήρως.

Για μια κατά το δυνατόν μεγάλη διάρκεια ζωής οι μπαταρίες μετά τη φόρτιση οφείλουν να αφαιρεθούν από το φορτιστή.

Για την αποθήκευση της μπαταρίας για διάστημα μεγαλύτερο των 30 ημερών:

Αποθηκεύετε τη μπαταρία περ. στους 27°C σε στεγνό χώρο.
Αποθηκεύετε τη μπαταρία περ. στο 30%-50% της κατάστασης φόρτισης.
Κάθε 6 μήνες φορτίζετε εκ νέου τη μπαταρία.

ΠΡΟΣΤΑΣΙΑ ΥΠΕΡΦΟΡΤΩΣΗΣ ΤΗΣ ΜΠΑΤΑΡΙΑΣ

Το πακέτο μπαταρίας είναι εξοπλισμένο με μια προστασία υπερφόρτωσης, η οποία προστατεύει τη μπαταρία από υπερφόρτωση και εξασφαλίζει μια μεγάλη διάρκεια ζωής.

Σε ιδιαίτερα υψηλή καταπόνηση αναβοσβήνει η λυχνία λειτουργίας για να απεικονίσει μια υπερφόρτωση. Εάν δεν μειωθεί το φορτίο η μηχανή απενεργοποιείται αυτόματα. Για να συνεχίσετε την εργασία απενεργοποιείτε και ενεργοποιείτε πάλι τη μηχανή. Εάν δεν ξεκινήσει πάλι η μηχανή, πιθανά το πακέτο μπαταρίας να είναι άδειο και θα πρέπει να φορτιστεί εκ νέου στη συσκευή φόρτισης.

ΜΕΤΑΦΟΡΑ ΤΩΝ ΜΠΑΤΑΡΙΩΝ ΙΟΝΤΩΝ ΛΙΘΙΟΥ

Οι μπαταρίες ιόντων λιθίου υπόκεινται στις απαιτήσεις των νομικών διατάξεων για την μεταφορά επικινδύνων εμπορευμάτων.

Η μεταφορά τέτοιων μπαταριών πρέπει να πραγματοποιείται τηρώντας τους τοπικούς, εθνικούς και διεθνείς κανονισμούς και τις αντίστοιχες διατάξεις.

- Επιτρέπεται η μεταφορά τέτοιων μπαταριών στο δρόμο χωρίς περαιτέρω απαιτήσεις.

- Η εμπορική μεταφορά μπαταριών ιόντων λιθίου από εταιρείες μεταφορών υπόκειται στις απαιτήσεις των νομικών διατάξεων για την μεταφορά επικινδύνων εμπορευμάτων. Οι προετοιμασίες αποστολής και η μεταφορά πραγματοποιούνται αποκλειστικά από ειδικά εκπαιδευμένα πρόσωπα. Η συνολική διαδικασία συνοδεύεται από εξειδικευμένο προσωπικό.

Κατά τη μεταφορά μπαταριών ιόντων λιθίου πρέπει να προσέχετε τα εξής:

- Φροντίστε τα σημεία επαφών να είναι προστατευμένα και μονωμένα ώστε να αποφευχθούν βραχυκυκλώματα.
- Προσέξτε το πακέτο μπαταριών να είναι σταθερό μέσα στη συσκευασία και να μη γλιστρά.
- Η μεταφορά μπαταριών που παρουσιάζουν φθορές ή διαρροές δεν επιτρέπεται.

Για περισσότερες πληροφορίες απευθυνθείτε στην εταιρεία μεταφορών.

ΣΥΝΤΗΡΗΣΗ

Διατηρείτε πάντοτε τις σχισμές εξαερισμού της μηχανής καθαρές.

Η γενική εξέταση του προϊόντος απαιτεί ακραία προσοχή και γνώση των πραγμάτων. Αναθέστε αυτή την εργασία οπωσδήποτε σε έναν ειδικευμένο τεχνικό εξυπηρέτησης. Αποστείλετε το προϊόν για γενική εξέταση ή επισκευή σε μια εξουσιοδοτημένη υπηρεσία τεχνικής εξυπηρέτησης. Χρησιμοποιείτε για τη συντήρηση μόνο ταυτόσημα ανταλλακτικά.

Πριν την εκτέλεση εργασιών συντήρησης ή καθαρισμού να απενεργοποιείτε το μηχάνημα και να αφαιρείτε την μπαταρία.

Διενεργήστε μόνο τις ρυθμίσεις και επισκευές που αναφέρονται εδώ. Για άλλες εργασίες επισκευής να απευθύνεστε σε έναν εξουσιοδοτημένο και εξειδικευμένο έμπορο, παρακαλώ.

Χρησιμοποιείτε ως ανταλλακτική μοτομπόνα νήματος μόνο νήματα νάιλον σε μοτιμπόνες με τη διάμετρο που αναφέρεται σε αυτές τις οδηγίες.

Μετά την τοποθέτηση του νέου κοπτικού νήματος και πριν την εκκίνηση φέρνετε το προϊόν στην κανονική θέση λειτουργίας.





Μετά από κάθε χρήση να καθαρίζετε το προϊόν με ένα στεγνό, μαλακό πανί. Φθαρμένα εξαρτήματα πρέπει να επισκευάζονται ή να ανταλλάσσονται από μια εξουσιοδοτημένη υπηρεσία τεχνικής εξυπηρέτησης.

Ελέγχετε σε τακτικά διαστήματα, αν είναι όλα τα περικόχλια, μπουλόνια και κοχλίες κανονικά σφιγμένα, για να εξασφαλίζετε την ασφαλή λειτουργία του προϊόντος.

Χρησιμοποιείτε μόνο αξεσουάρ Milwaukee και ανταλλακτικά Milwaukee. Εξαρτήματα, που η αλλαγή τους δεν περιγράφεται, αντικαθίστανται σε μια τεχνική υποστήριξη της Milwaukee (βλέπε φυλλάδιο εγγύηση/ διευθύνσεις τεχνικής υποστήριξης).

Σε περίπτωση που το χρειαστείτε μπορείτε να παραγγείλετε λεπτομερές σχέδιο της συσκευής αναφέροντας τον τύπο και τον εξαψήφιο αριθμό που βρίσκεται στην πινακίδα τεχνικών χαρακτηριστικών από την εξυπηρέτηση πελατών ή απευθείας από την Techtronic Industries GmbH, διευθύνση Max-Eyth-Straße 10, 71364 Winnenden, Germany.

ΣΥΜΒΟΛΑ

	ΠΡΟΣΟΧΗ! ΠΡΟΕΙΔΟΠΟΙΗΣΗ! ΚΙΝΔΥΝΟΣ!
	Παρακαλώ διαβάστε σχολαστικά τις οδηγίες χρήσης πριν από την έναρξη λειτουργίας.
	Πριν από κάθε εργασία στη μηχανή αφαιρείτε την ανταλλακτική μπαταρία.
	Να φοράτε προστατευτικά γάντια!

	Φοράτε προστασία ακοής (ωτασπίδες)!
	Στις εργασίες με τη μηχανή φοράτε πάντοτε προστατευτικά γυαλιά.
	Φοράτε πάντα προστατευτικό ρουχισμό και ανθεκτικά υποδήματα.
	Να κρατάτε τυχόν παρευρισκόμενα άτομα σε ασφαλή απόσταση από το μηχάνημα κήπου.
	Μη χρησιμοποιείτε τη συσκευή και μη την αφήνετε εκτεθειμένη στη βροχή.
	Σε αυτό το προϊόν μη χρησιμοποιείτε μεταλλικούς κόφτες.
	Εξαρτήματα και αξεσουάρ δεν περιέχονται στον παραδοτέο εξοπλισμό.
	Η στάθμη ηχητικής ισχύος που αναφέρεται στην πινακίδα τύπου, ανέρχεται σε 96 dB.
	Ηλεκτρικά μηχανήματα δεν επιτρέπεται να απορρίπτονται μαζί με τα οικιακά απορρίμματα. Ηλεκτρικά και ηλεκτρονικά μηχανήματα συλλέγονται ξεχωριστά και παραδίδονται προς ανακύκλωση με τρόπο φιλικό προς το περιβάλλον σε επιχείρηση επεξεργασίας απορριμμάτων. Ενημερωθείτε από τις τοπικές υπηρεσίες ή από ειδικευμένους εμπόρους σχετικά με κέντρα ανακύκλωσης και συλλογής απορριμμάτων.
	Αριθμός στροφών χωρίς φορτίο
	Τάση
	Συνεχές ρεύμα
	Ευρωπαϊκό σήμα πιστότητας
	Ουκρανικό σήμα πιστότητας
	Ευρασιατικό σήμα πιστότητας

TEKNİK VERİLER	AKÜLÜ KENAR KESME MAKİNESİ	M18 FOPH-LTA
Üretim numarası	4697 85 01... ...000001-999999
Boştaki devir sayısı, Yüksek strok sayısı	0-4900 min ⁻¹
Boştaki devir sayısı, Düşük strok sayısı	0-6200 min ⁻¹
Maks. misina ø	7,6m x 2mm / 6,1m x 2,4 mm
Maksimum kesme kalınlığı çapı	400 mm
Kartuş akü gerilimi	18 V
Ağırlığı ise EPTA-üretici 01/2014'e göre	1,7 kg
Gürültü/Vibrasyon bilgileri		
Ölçüm değerleri EN 50636 / EN ISO 4871 e göre belirlenmektedir.		
Aletin, frekansa bağımlı uluslararası ses basıncı seviyesi değerlendirme eğrisi A'ya göre tipik gürültü seviyesi:		
Ses basıncı seviyesi (Tolerans K=2dB(A))	79 dB(A)
Akustik kapasite seviyesi (Tolerans K=2dB(A))	93 dB(A)
Koruyucu kulaklık kullanın!		
Toplam titreşim değeri (üç yönün vektör toplamı) EN 50636'e göre belirlenmektedir:		
Titreşim emisyon değeri a _p	7,5 m/s ²
Tolerans K=	2,5 m/s ²

Çeşitli tahrik üniteleri üzerinde kullanılmak için hazırlanan ek ekipmanların teknik özellikleri ve onayları, kullanılan ek ekipmanın kullanım kılavuzunda açıklanmıştır.

UYARI!

Bu talimatlarda belirtilen titreşim seviyesi, EN 60335-1 / EN 50636-2-91 standardına uygun bir ölçme metodu ile ölçülmüştür ve elektrikli el aletleri birbiriyle karşılaştırmak için kullanılabilir. Ölçüm sonuçları ayrıca titreşim yükünün geçici değerlendirmesi için de uygundur.

Belirtilen titreşim seviyesi, elektrikli el aletinin genel uygulamaları için geçerlidir. Ancak elektrikli el aleti başka uygulamalar için, farklı eklenti parçalarıyla ya da yetersiz bakım koşullarında kullanılırsa, titreşim seviyesi farklılık gösterebilir. Bu durumda, titreşim yükü toplam çalışma zaman aralığı içerisinde belirgin ölçüde yükselebilir.

Titreşim yükünün tam bir değerlendirmesi için ayrıca cihazın kapalı olduğu süreler ve cihazın çalışır durumda olduğu, ancak gerçek kullanımda bulunmadığı süreler de dikkate alınmalıdır. Böylelikle, toplam çalışma zamanı aralığı boyunca meydana gelen titreşim yükü belirgin ölçüde azaltılabilir.

Kullanıcıyı titreşimlerin etkisinden korumak üzere, örneğin elektrikli el aletlerinin ve eklenti parçalarının bakımı, ellerin sıcak tutulması ve iş akışlarını organizasyonu gibi ek güvenlik tedbirleri belirlenir.

⚠ UYARI! Bu elektrikli el aletiyle ilgili bütün uyarıları, talimat hükümlerini, gösterimleri ve spesifikasyonları okuyun. Aşağıda açıklanan talimat hükümlerine uyulmadığı takdirde elektrik çarpmalarına, yangınlara ve/veya ağır yaralanmalara neden olabilir. **Bütün uyarıları ve talimat hükümlerinizi ilerde kullanmak üzere saklayın.**

AKÜLÜ KENAR KESME MAKİNESİ GÜVENLİK UYARILARI

Kullanım uyarıları

Kullanma kılavuzunu titizlikle okuyun ve cihazın kullanım elemanları ve usulüne uygun kullanımını öğrenin.

Çocukların, bedensel, duyuşsal veya zihinsel yetenekleri kısıtlı olan veya deneyimi ve bilgisi olmayan veya kullanma kılavuzunu okumamış kişilerin bu makineyi kullanmasına asla izin vermeyiniz. Bölgesel yönetmelikleri, makineyi kullanacak kişinin yaşıyla ilgili kısıtlamalar öngörebilir.

Cihazın kullanıcısı olarak başka kişiler ve onların mülkleri için oluşan kazalardan veya tehlikelerden sorumlu olduğunuzu unutmayın.

Hazırlık

Kullanmadan önce aleti her defasında hasarlı, eksik veya hatalı takılmış kapaklar veya koruyucu tertibatlar yönünden kontrol ediniz.

Yakınıınızda başkaları, özellikle çocuklar veya evcil hayvanlar varken bahçe aletini hiçbir zaman çalıştırmayın.

Bu aleti kullanırken gözleri ve kulakları tamamiyle kapatan koruyucu gözlük ve kulaklık kullanınız. Nesnelere düşmesi tehlikesi olan alanlarda çalışırken baret takılması gerekmektedir.

Koruyucu kulaklıklar, kullanıcının uyarı sinyallerini duymasını zorlaştırabilir. Bu yüzden çalışma alanı yakınındaki olası tehlikelere dikkat ediniz.

Uzun ve kalın pantolon, çizme ve eldiven giyiniz. Bol giysiler ve kısa pantolon giymeyiniz veya takılar takmayınız. Yalınayak çalışmayınız.

Uzun saçlarınızı, hareketli parçalara kısırılmasını önlemek için arkadan bağlayarak omuz hizası üstünde kalmasını sağlayınız.

Kullanım

Elektrik ve uzatma kablolarını kesici takımlardan uzak tutunuz.

Çalıştırılması sırasında koruyucu gözlük takınız ve sağlam ayakkabı giyiniz.

Aleti kötü hava şartlarında kullanmayınız - özellikle yıldırım düşme tehlikesi bulunduğunda.

Bahçe aletini sadece gün ışığında veya iyi aydınlatma koşullarında kullanın.

Aleti asla hasarlı veya eksik kapaklar ve koruyucu tertibatlarla çalıştırmayınız.

Motoru ancak elleriniz ve ayaklarınız kesici takımların erişebildiği alanın dışında olduğunda çalıştırınız.

Aküyü aşağıdaki durumlarda her zaman çıkartınız:

- alet gözetimsiz bırakıldığında,
- bir arızayı gidermeye başlamadan önce,
- alet üzerinde kontrol, temizlik veya tamir işleri yapmadan önce,
- kesme sırasında bir yabancı cisme temas ettiğinizde,
- alet aşırı şekilde titreşmeye başladığında.

Kesme takımlarının ellerde ve ayaklarda neden olabileceği yaralanmalardan sakınınız.

Havalandırma deliklerinin her zaman açık kalmasına dikkat ediniz.

Islak çimende kullanmaktan kaçınınız.

Ürünü kullandığınızda geri geri gitmeyiniz.

Ürünü yıldırım düşme tehlikesi bulunduğunda kullanmayınız.

Bu ürünü yağmur veya neme maruz bırakmayınız. Bir cihazın içine su girmesi, elektrik çarpması tehlikesini artırmaktadır.

Sevircileri, çocukları ve ev hayvanlarını çalışma alanından 15 m uzak tutunuz. Birisi bu alanın içine girdiğinde ürünü durdurunuz.

Kesme ataçmanını kalça seviyesinin altında tutunuz.

Ellerinizi ve ayaklarınızı her zaman kesme takımlarının erişim alanı dışında tutunuz, özellikle motoru çalıştırırken.

Dikkat, motor kapatıldıktan sonra kesici elemanlar dönmeye devam eder.

Kesme takımı tarafından etrafa savrulabilen nesnelere dikkat ediniz. Çalışmaya başlamadan önce küçük taş, çakıl ve başka yabancı cisimler gibi bütün döküntüleri çalışma alanından uzaklaştırınız. Teller veya ipler kesme takımına sarılabilir.

Koruyucu kapaktaki küçük bıçak, güvenli ve optimize performans için misininin doğru uzunlukta olacak şekilde kısıtlanması için öngörülmüştür. Bu bıçak çok keskindir. Özellikle aleti temizlerken bıçağa dokunmayınız.

Kesici ataçmanın usulüne uygun monte edilip sabitlenmiş olmasını kontrol ediniz.

Bütün koruyucu tertibatların, iticilerin ve tutamakların usulüne uygun ve güvenli sabitlenmiş olmalarından emin olunuz.

Makineyi hiçbir şekilde değiştirmeyiniz. Bu kendiniz ve başkaları için yaralanma riskini artırabilir.

Sadece orijinal üreticinin yedek misina bobinlerini kullanınız. Başka kesme ataçmanları kullanmayınız. Metal kesme araçlarını kullanmayınız.

Kaza veya işletme arızası durumunda cihazı derhal kapatın ve aküyü çıkartın. Ürün yetkili bir servis merkezi tarafından tamamiyle kontrol edilmeden tekrar çalıştırılmaz.

Her kullanımdan önce, misina kesicisinin doğru pozisyonunda ve emniyete alınmış olmasından emin olunuz.

Her kullanımdan önce ve her darbeden sonra hiçbir parçanın hasar görmemiş olmasından emin olunuz. Arızalı bir şalter veya hasarlı veya aşınmış olan başka bir parça yetkili bir servis merkezi tarafından usulüne uygun tamir edilmeli veya değiştirilmelidir.

Bütün koruyucu tertibatlar, iticiler ve tutamaklar usulüne uygun ve güvenli sabitlenmeden ürünü asla kullanmayınız.

Çalışma çevrenize dikkat ediniz. Cihaz tarafından etrafa savrulmaları mümkün olduğundan telleri, sopaları, taşları ve kaba kirleri kesme alanından uzaklaştırınız.

Bakım ve muhafaza edilmesi

Bakım ve temizlik işlerinden önce aküyü cihazdan çıkartınız. Sadece üreticinin tavsiye ettiği yedek ve aksesuar parçaları kullanınız (Bakınız Sayfa 15).

Cihazın bakım ve temizliğini düzenli aralıklarda yapınız. Cihazı sadece yetkili bir tamir işletmesine tamir ettiriniz.

Kullanılmadığında cihazı çocukların erişemeyeceği bir yerde muhafaza ediniz.

Yerine asla metal misina kullanmayınız.

Muhafaza etmeden veya taşımadan önce makineyi durdurunuz ve soğumasını bekleyiniz.

Üründeki bütün yabancı cisimleri gideriniz. Cihazı kuru ve iyi havalandırılmış ve çocukların giremeyeceği bir yerde muhafaza ediniz. Bahçe kimyasalları, buz çözücü tuzlar gibi

paslanmasına neden olan maddelerden uzak tutunuz. Açık havada muhafaza etmeyiniz.

Cihazı muhafaza etmeden önce her zaman aküyü çıkartınız.

İnsanların yaralanmasını veya ürünün hasar görmesini önlemek için ürünü taşıma sırasında hareket etmeye veya yere düşmeye karşı emniyete alınız.

Diğer Güvenlik Açıklamaları

Çocukların, bedensel, duyuşsal veya zihinsel yetenekleri kısıtlı olan veya deneyimi ve bilgisi olmayan veya kullanma kılavuzunu okumamış kişilerin bu makineyi kullanmasına asla izin vermeyiniz. Bölgesel yönetmelikleri, makineyi kullanacak kişinin yaşıyla ilgili kısıtlamalar öngörebilir.

Aletin kendinde bir çalışma yapmadan önce kartuş aküyü çıkarın.

Kullanılmış kartuş aküleri ateşe veya ev çöplerine atmayın. Milwaukee, kartuş akülerin çevreye zarar vermeyecek biçimde tasfiye edilmesine olanak sağlayan hizmet sunar; lütfen bu konuda yetkili satıcınızdan bilgi alın. Kartuş aküleri metal parça veya eşyalarla birlikte saklamayın (kısa devre tehlikesi).

C18 sistemli kartuş aküleri sadece M18 sistemli şarj cihazları ile şarj edin. Başka sistemli aküleri şarj etmeyin.

Aşırı zorlanma veya aşırı ısınma sonucu hasar gören kartuş akülerden batarya sıvısı dışarı akabilir. Batarya sıvısı ile temasa gelen yeri hemen bol su ve sabunla yıkayın. Batarya sıvısı gözünüze kaçacak olursa en azından 10 dakika yıkayın ve zaman geçirmeden bir hekime başvurun.

KALAN RISK

Usulüne uygun kullanım durumunda da bütün kalan riskler ortadan kaldırılamaz. Kullanım sırasında, kullanıcının özellikle dikkat etmesi gerektiği aşağıdaki tehlikeler oluşabilir:

- Titreşimden dolayı oluşan yaralanmalar. Cihazı bunun için öngörülen kulplardan tutun ve çalışma ve maruz kalam sürelerini sınırlandırın.
- Gürültü yükü işitme zararlarına neden olabilir. Kulaklık takın ve maruz kalma süresini sınırlandırın.
- Kir parçacıklarından dolayı oluşan göz yaralanmaları. Daima koruyucu gözlük, sağlam uzun pantolon, eldiven ve sağlama ayakkabılar giyiniz.

KULLANIM

Ürün sadece açık mekanlarda ve ayakta duran bir kişi tarafından kullanılmak için tasarlanmıştır.

Ürün, yer seviyesindeki çimen, yabani otlar veya benzer bitki örtülerinin kesilmesi için uygundur.

Cihazı kesme sırasında yer yüzeyine mümkün olduğu kadar paralel tutunuz.

Ürünü, kesme düzlemi yere paralel olmayan çalılar, fundalıklar veya başka bitki örtülerinin kesilmesi veya kenarlarının alınması için kullanmayınız.

Bu alet sadece belirttiği gibi ve usulüne uygun olarak kullanılabilir.

GE UYGUNLUK BEYANI

Tek sorumlu olarak "Teknik Veriler" bölümünde tarif edilen ürünün 2011/65/EU (RoHS), 2014/30/EU, 2006/42/EC, 2000/14/EC sayılı direktifin ve aşağıdaki harmonize temel belgelerin bütün önemli hükümlerine uygun olduğunu beyan etmekteyiz:

EN 60335-1:2012 + A11:2014 + A13:2017
EN 50636-2-91:2014
EN 62233:2008
EN 55014-1:2017
EN 55014-2:2015
EN 50581:2012

Ölçülen gürültü emisyonu seviyesi: 91,3 dB(A)
Garanti edilen gürültü emisyonu seviyesi: 96 dB(A)

2000/14/AT Ek V direktifine göre uygunluk değerlendirme prosedürü.

Winnenden, 2018-11-26



Alexander Krug
Managing Director



Teknik evrakları hazırlamakla görevlendirilmiştir.

Techtronic Industries GmbH
Max-Eyth-Straße 10
71364 Winnenden
Germany

AKÜ

Uzun süre kullanım dışı kalmış kartuş aküleri kullanmadan önce şarj edin.

50°C üzerindeki sıcaklıklar kartuş akünün performansını düşürür. Akünün güneş ışığı veya mekân sıcaklığı altında uzun süre ısınmamasına dikkat edin.

Şarj cihazı ve kartuş aküdeki bağlantı noktalarını temiz tutun.

Akünün ömrünün mükemmel bir şekilde uzun olması için kullandıktan sonra tamamen doldurulması gerekir.

Ömrünün mümkün olduğu kadar uzun olması için akülerin yükleme yapıldıktan sonra doldurma cihazından uzaklaştırılması gerekir.

Akünün 30 günden daha fazla depolanması halinde: Aküyü takriben 27°C'de kuru olarak depolayın.

Aküyü yükleme durumunun takriben % 30 - %50 olarak depolayın.

Aküyü her 6 ay yeniden doldurun.

AKÜNÜN AŞIRI YÜKLENMEYE KARŞI KORUNMASI

Akü muhafazası, fazla yüklemeye karşı koruma ile donatılmıştır. Bu donanım aküyü fazla yüklemeye karşı korur ve ömrünün uzun olmasını garanti eder.

Akünün aşırı düzeye yüklenmesi durumunda çalıştırma lambası yanıp sönmek suretiyle bu yüklemeyi gösterir. Yükleme geri alınmadığı takdirde makine otomatik olarak durur. Makineyi tekrar çalıştırmak için kapatın ve yeniden açın. Makine tekrar çalışmazsa, muhtemelen aküsü boşalmıştır ve akünün tekrar şarj edilmesi gerekir.

LİTYUM İYON PİLLERİN TAŞINMASI

Lityum iyon piller tehlikeli madde taşımacılığı hakkındaki yasal hükümler tabidir.

Bu piller, bölgesel, ulusal ve uluslararası yönetmeliklere ve hükümlere uyularak taşınmak zorundadır.

- Tüketiciler bu pilleri herhangi bir özel şart aranmaksızın karayoluyla taşıyabilirler.
- Lityum iyon pillerin nakliye şirketleri tarafından ticari taşımacılığı için tehlikeli madde taşımacılığının hükümleri geçerlidir. Sevk hazırlığı ve taşıma sadece ilgili eğitimi görmüş personel tarafından gerçekleştirilebilir. Bütün

süreç uzmanca bir refakatçilik altında gerçekleştirilmek zorundadır.

Pillerin taşınması sırasında aşağıdaki hususlara dikkat edilmesi gerekmektedir:

- Kısa devre oluşmasını önlemek için kontakların korunmuş ve izole edilmiş olmasını sağlayınız.
- Pil paketinin ambalajı içinde kaymamasına dikkat ediniz.
- Hasarlı veya akmış pillerin taşınması yasaktır.

Ayrıca bilgiler için nakliye şirketinize başvurunuz.

BAKIM

Aletin havalandırma aralıklarını daima temiz tutun.

Ürünün denetlenmesi özel bir ihtimam ve uzmanlık bilgisi gerektirir. Bu işi mutlaka vasıflı bir servis teknisyenine yaptırınız. Ürünü denetlenmesi veya tamir edilmesi için yetkili bir servis merkezine gönderiniz. Bakım için sadece aynı yedek parçaları kullanınız.

Bakım ve temizlik işlerinden önce cihazı kapatın ve aküsünü çıkartınız.

Sadece burada tarif edilen ayarları ve tamirleri yapınız. Bütün diğer tamir işleri için lütfen yetkili uzman satıcınıza başvurunuz.

Yedek misina bobini olarak sadece bu kılavuzda belirtilen çaptaki naylon misinalı bobinler kullanınız.

Yeni kesme misinasının takılmasından sonra ürünü, tekrar çalıştırmadan önce normal çalışma konumuna getiriniz.

Ürünü her kullanımdan sonra kuru ve yumuşak bir bezle temizleyiniz. Hasarlı parçalar yetkili bir servis merkezi tarafından tamir edilmeli veya değiştirilmelidir.

Ürünün güvenli çalışmasını sağlamak için düzenli aralıklarda bütün somunların, pimlerin ve civataların usulüne uygun sıkılanmış olmasını kontrol ediniz.

Sadece Milwaukee aksesuarı ve yedek parçası kullanın. Nasıl değiştirileceği açıklanmamış olan yapı parçalarını bir Milwaukee müşteri servisinde değiştirin (Garanti ve servis adresi broşürüne dikkat edin).

Gerektiğinde cihazın ayrıntılı çizimini, güç levhası üzerindeki makine modelini ve altı haneli rakama belirterek müşteri servisinden veya doğrudan Techtronic Industries GmbH, Max-Eyth-Straße 10, 71364 Winnenden, Germany adresinden isteyebilirsiniz.

SEMBOLLER



DİKKAT! UYARI! TEHLİKE!



Lütfen aleti çalıştırmadan önce kullanma kılavuzunu dikkatli biçimde okuyun.



Aletin kendinde bir çalışma yapmadan önce kartuş aküyü çıkarın.



Koruyucu eldivenlerinizi takınız!



Koruyucu kulaklık kullanın!



Aletle çalışırken daima koruyucu gözlük kullanın.



Her zaman koruyucu giysi ve sağlam ayakkabılar giyiniz.



Çalışırken çevrenizdeki kişileri bahçe aletinden güvenli bir uzaklıkta tutun.



Yağmurlu havada kullanmayınız veya yağmur yağdığında dışarda bırakmayınız.



Bu ürünle birlikte metal bıçaklar kullanmayınız.



Parçalar veya aksesuarlar teslimat kapsamına dahil değildir.



Model levhasına göre garanti edilen ses gücü seviyesi 96 dB'dir.



Elektrikli cihazların evsel atıklarla birlikte bertaraf edilmesi yasaktır. Elektrikli ve elektronik cihazlar ayrılarak biriktirilmeli ve çevreye zarar vermeden bertaraf edilmeleri için bir atık değerlendirme tesisine götürülmelidir. Yerel makamlara veya satıcınıza geri dönüşüm tesisleri ve atık toplama merkezlerinin yerlerini danışınız.



Boştaki devir sayısı



Voltaj



Avrupa uyumluluk işareti



Ukrayna uyumluluk işareti



Avrasya uyumluluk işareti

Výrobní číslo.....	4697 85 01...
.....	...000001-999999
Volnoběžné otáčky, vysoký počet zdvihů	0-4900 min ⁻¹
Volnoběžné otáčky, nízký počet zdvihů	0-6200 min ⁻¹
Max. ø žací struny	7,6m x 2mm / 6,1m x 2,4 mm
Max. průměr řezání	400 mm
Napětí výměnného akumulátoru.....	18 V
Hmotnost podle prováděcího předpisu EPTA 01/2014	1,7 kg

Informace o hluku / vibracích

Naměřené hodnoty odpovídají EN 50636 / EN ISO 4871.

V třídě A posuzovaná hladina hluku přístroje činí typicky:

Hladina akustického tlaku (Kolísavost K=2dB(A))..... 79 dB(A)

Hladina akustického výkonu (Kolísavost K=2dB(A))..... 93 dB(A)

Používejte chrániče sluchu !

Celkové hodnoty vibrací (vektorový součet tří směrů) zjištěné ve smyslu EN 50636.

Hodnota vibračních emisí a_h..... 7,5 m/s²

Kolísavost K=..... 2,5 m/s²

Technické údaje a povolení týkající se nástavců při jejich použití na různých hnacích jednotkách si prosím zjistěte z návodu k obsluze používaného nástavce.

VAROVÁNÍ!

Úroveň chvění uvedená v tomto návodu byla naměřena podle metody měření stanovené normou EN 60335-1 / EN 50636-2-91 a může být použita pro porovnání elektrického nářadí. Hodí se také pro průběžný odhad zatížení chvěním.

Uvedená úroveň chvění představuje hlavní účely použití elektrického nářadí. Jestliže se ale elektrické nářadí používá pro jiné účely, s odlišnými nástroji nebo s nedostatečnou údržbou, může se úroveň chvění odlišovat. To může značně zvýšit zatížení chvěním během celé pracovní doby.

Pro přesný odhad zatížení chvěním se musí také zohlednit časy, během kterých je přístroj vypnutý nebo kdy je sice v chodu, ale skutečně se s ním nepracuje. To může zatížení chvěním během celé pracovní doby značně snížit.

Stanovte doplňková bezpečnostní opatření pro ochranu obsluhy před účinky chvění jako například: technická údržba elektrického nářadí a nástrojů, udržování teploty rukou, organizace pracovních procesů.

VAROVÁNÍ! Přečtěte si všechna výstražná upozornění, pokyny, zobrazení a specifikace pro toto elektrické nářadí. Zanedbání při dodržování výstražných upozornění a pokynů uvedených v následujícím textu může mít za následek zásah elektrickým proudem, způsobit požár a/nebo těžké poranění. Všechna varovná upozornění a pokyny do budoucna uschovejte.

**AKUMULÁTOROVÝ VÝŽINAČ NA TRÁVU
BEZPEČNOSTNÍ POKYNY****Pokyny pro obsluhu**

Přečtěte si pečlivě tento návod k obsluze a seznamte se s odbornou obsluhou přístroje.

Nikdy nedovolte, aby tento stroj používaly děti, osoby s omezenou tělesnou, smyslovou nebo duševní výkonností nebo chybějícími zkušenostmi a znalostmi nebo osoby, které nejsou seznámeny s tímto návodem k použití. Místní předpisy mohou omezovat věk obsluhy.

Myslete na to, že jako obsluha přístroje máte zodpovědnost za úrazy nebo rizika, která při používání přístroje vzniknou pro jiné osoby nebo jejich vlastnictví.

Příprava

Před použitím vždy přístroj zkontrolujte, jestli nemá poškozené, chybějící nebo chybně umístěné kryty nebo ochranná zařízení.

Zahradní nářadí nikdy neprovozujte, zatímco se v bezprostřední blízkosti zdržují osoby, zejména děti, nebo domácí zvířata.

Při práci s výrobkem používejte kompletní ochranu zraku a sluchu. Noste ochrannou helmu, kde hrozí nebezpečí pádu předmětů.

Ochrana sluchu může zabraňovat obsluze slyšet varovné zvuky, buďte tedy opatrní – okolo a v pracovní oblasti jsou možná nebezpečí.

Noste silné dlouhé kalhoty, boty a rukavice. Nenoste volné oděvy, krátké kalhoty, jakékoli šperky; nebuďte při práci bosí.

Dlouhé vlasy si svažte nad rameny, aby se nemohly zaplést do pohyblivých částí.

Obsluha

Elektrický a prodlužovací kabel držte mimo dosah řezných nástrojů.

Během provozu noste ochranu očí a pevnou obuv.

Přístroj nepoužívejte při špatném počasí – zvláště tehdy ne, pokud existuje riziko zásahu bleskem.

Zahradní nářadí používejte pouze za denního světla nebo dobrého umělého osvětlení.

Nikdy neprovozujte přístroj s poškozenými nebo chybějícími kryty a ochrannými zařízeními.

Motor zapněte až tehdy, když se ruce a nohy nacházejí mimo dosah řezných nástrojů.

Vždy vyjměte akumulátor

- když je přístroj bez dozoru,
- dříve než odstraníte poruchu,
- dříve než provedete čištění nebo opravu přístroje,
- když se při vyžínání dotýkáte cizích těles,
- když přístroj začne nadměrně vibrovat.

Berte na vědomí nebezpečí poranění rukou a nohou řeznými nástroji.

Dávejte pozor na to, aby větrací otvory zůstaly vždy volné.

Nepoužívejte na mokrou trávu.

Nechoďte pospět, když výrobek používáte.

Zařízení nepoužívejte, hrozí nebezpečí blesku.

Neinstalujte tento přístroj dešti nebo vlhkým podmínkám. Voda vnikající do zařízení zvyšuje nebezpečí elektrického úrazu.

Všechny přihlížející, zvláště děti a zvířata udržujte 15m mimo pracovní oblasti. Zastavte výrobek, pokud někdo vstoupí do pracovního prostoru výrobku.

Používejte sekací doplněk pod úrovní pasu.

Mějte ruce i nohy vždy mimo oblast sekání, obzvláště, když zapínáte motor.

Pozor, žací prvky rotují i po vypnutí motoru.

Vyhýbejte se při sekání odmršťování předmětů.

Odstraňte z pracovní oblasti předměty jako malé kameny, šterk a další cizí předměty před započátkem práce. Do žacího nástroje se mohou namotat dráty nebo struna.

Malý nůž upevněný na sekačce trávy je navržen pro oříznutí nové natažené struny na správnou délku pro bezpečný a optimální výkon. Je velmi ostrý, nedotýkejte se, zejména, když čistíte nástroj.

Zkontrolujte, zda je sekací doplněk řádně nainstalován a bezpečně upevněn.

Ujistěte se, že jsou všechny ochranné kryty, vodící plechy a rukojeti správně a bezpečně nasazeny.

Nástroj nijak neupravujte, může to zvýšit nebezpečí poranění jak sebe samého, tak i ostatních.

Používejte náhradní cívký se strunou pouze od originálního výrobce. Nepoužívejte žádný jiný řezací nástavec. Nepoužívejte kovové řezné prostředky.

Používejte pouze náhradní žací strunu od výrobce. Nepoužívejte žádné jiné sekací nástavce.

Ujistěte se, že je před každým používáním odřezávací ostří řádně umístěno a zajištěno.

Před prací s nástrojem a po nárazu zkontrolujte možné poškození dílů. Pokud je spínač nebo nějaká část poškozena či opotřebená, musí se řádně opravit nebo vyměnit pověřeným servisním střediskem.

Nikdy výrobek neprovozujte, dokud nejsou všechny chrániče, vodící plechy a rukojeti řádně a bezpečně připojeny.

Dávejte pozor na své pracovní okolí. Z oblasti vyžínání odstraňte drát, klacky, kameny a hrubou nečistotu, protože se jinak mohou přístrojem vymrštit.

Údržba a uschování

Před údržbou a opravami vyjměte z přístroje akumulátor.

Používejte pouze výrobcem doporučené náhradní díly a díly příslušenství (viz stranu 15).

Přístroj pravidelně udržujte a ošetřujte. Přístroj nechte opravit pouze prostřednictvím autorizované opravny.

Pokud přístroj nepoužíváte, uschovejte jej mimo dosah dětí.

Nikdy nepoužívejte náhradní strunu z kovu.

Před skladováním a transportem nechejte výrobek vždy zastavit a vychladnout.

Odstaňte z výrobku všechn cizí materiál. Ukládejte v chladných, suchých a dobře větráných prostorech, které nejsou přístupné dětem. Nářadí neuskładňujte v blízkosti žiravých látek, jako například v blízkosti zahrádkářských nebo zahradnických chemických přípravků nebo soli na zimní spání komunikací. Neskladujte mimo budovu.

Před uskladněním přístroje vyjměte vždy akumulátor.

Při transportu výrobku zajištěte proti pohybům nebo pádu, abyste zabránili poranění osob nebo poškození výrobku.

DALŠÍ BEZPEČNOSTNÍ POKYNY

Nikdy nedovolte, aby tento stroj používaly děti, osoby s omezenou tělesnou, smyslovou nebo duševní výkonností nebo chybějícími zkušenostmi a znalostmi nebo osoby, které nejsou seznámeny s tímto návodem k použití. Místní předpisy mohou omezovat věk obsluhy.

Před zahájením veškerých prací na vrtacím šroubováku vyjmout výměnný akumulátor.

Použitě nevyhazujte do domovního odpadu nebo do ohně. Milwaukee nabízí ekologickou likvidaci starých článků, ptejte se u vašeho obchodníka s nářadím.

Náhradní akumulátor neskladujte s kovovými předměty, nebezpečí zkratu.

Akumulátor systému M18 nabíjejte pouze nabíječkou systému M18. Nenabíjejte akumulátory jiných systémů.

Při extrémní zátěži či vysoké teplotě může z akumulátoru vytékat kapalina. Při zasažení touto kapalinou okamžitě zasažená místa omyjte vodou a mýdlem. Při zasažení očí okamžitě důkladně po dobu alespoň 10min. omývat a neodkladně vyhledat lékaře.

ZBÝVAJÍCÍ RIZIKO

Ani při řádném používání není možné vyloučit všechna zbývající rizika. Při používání mohou vzniknout níže uvedená rizika, na která by měla obsluha dávat zvlášť pozor:

- Poranění způsobená vibrací. Přístroj držte pouze za určená

držadla a omezte čas práce a expozice.

- Zatížení hlukem může vést k poškození sluchu. Noste ochranu sluchu a omezte dobu expozice.
- Poranění očí způsobená částicemi nečistot. Noste vždy ochranné brýle, pevné dlouhé kalhoty, rukavice a pevnou obuv.

OBLAST VYUŽITÍ

Výrobek je dimenzovaný pouze na používání na volném prostranství a prostřednictvím stojící osoby.

Výrobek se hodí na vyžínání trávy, plevelu nebo podobné vegetace na úrovni země.

Při vyžínání pohybujte přístrojem pokud možno rovnoběžně s povrchem země.

Přístroj nepoužívejte na sekání nebo vyžínání křoví, keříků nebo jiné vegetace, u které úroveň sekání není rovnoběžně k zemi.

Toto zařízení lze používat jen pro uvedený účel.

CE-PROHLÁŠENÍ O SHODĚ

Výhradně na vlastní zodpovědnost prohlašujeme, že se výrobek popsany v "Technických údajích" shoduje se všemi relevantními předpisy směrnice 2011/65/EU (RoHS), 2014/30/ES, 2006/42/ES, 2000/14/EC a s následujícími harmonizovanými normativními dokumenty:

EN 60335-1:2012 + A11:2014 + A13:2017
EN 50636-2-91:2014
EN 62233:2008
EN 55014-1:2017
EN 55014-2:2015
EN 50581:2012

Naměřená hladina akustického výkonu: 91,3 dB(A)
Zaručená hladina akustického výkonu: 96 dB(A)

Postup hodnocení shody podle 2000/14/ES, příloha VI.
DEKRA Certification B.V.
Meander 1051 / P.O. Box 5185
6825 MJ ARNHEM / 6802 ED ARNHEM
Country : Netherlands
Notified Body number : 0344

Winnenden, 2018-11-26

Alexander Krug
Managing Director



Zplnomocněn k sestavování technických podkladů.

Techtronic Industries GmbH
Max-Eyth-Straße 10
71364 Winnenden
Germany

AKUMULÁTOŘY

Děle nepoužívané akumulátory je nutné před použitím znovu nabít.

Teplota přes 50°C snižuje výkon akumulátoru. Chraňte před dlouhým přehříváním na slunci či u topení.

Kontakty nabíječky a akumulátoru udržujte v čistotě.

Pro optimální životnost je nutné akumulátory po použití plně dobít.

K zabezpečení dlouhé životnosti by se akumulátory měly po nabití vyjmout z nabíječky.

Při skladování akumulátoru po dobu delší než 30 dní: Skladujte akumulátor v suchu při cca 27°C. Skladujte akumulátor při cca 30%-50% nabíjecí kapacitě. Opakujte nabíjení akumulátoru každých 6 měsíců.

OCHRANA PROTI PŘETÍŽENÍ AKUMULÁTORU

Akumulátorová sada je vybavena ochranou proti přetížení, která zajišťuje dlouhou životnost akumulátoru. Při extrémně silném zatížení začne blikat pracovní kontrolka a signalizovat tak přetížení. Nesníží-li se zatížení, motor se automaticky vypne. K pokračování v práci stačí elektrický nástroj vypnout a hned opět zapnout. Nerozoběhne-li se motor nástroje opět, je akumulátorová sada možná vybitá a musí se znovu nabít.

PŘEPRAVA LITHIUM-IONTOVÝCH BATERIÍ

Lithium-iontové baterie spadají podle zákonných ustanovení pod přepravu nebezpečného nákladu.

Přeprava těchto baterií se musí realizovat s dodržováním lokálních, vnitrostátních a mezinárodních předpisů a ustanovení.

- Spotřebitelé mohou tyto baterie bez problémů přepravovat po komunikacích.
- Komerční přeprava lithium-iontových baterií prostřednictvím přepravních firem podléhá ustanovením o přepravě nebezpečného nákladu. Přípravu k vyexpedování a samotnou přepravu směji vykonávat jen

příslušně vyškolené osoby. Na celý proces se musí odborně dohlížet.

Při přepravě baterií je třeba dodržovat následující:

- Zajistěte, aby kontakty byly chráněné a izolované, aby se zamezilo zkratům.
- Dávejte pozor na to, aby se svazek baterií v rámci balení nemohl sesmeknout.
- Poškozené a vyteklé baterie se nesmějí přepravovat.

Ohledně dalších informací se obraťte na vaši přepravní firmu.

ÚDRŽBA

Větrací štěrbinu nářadí udržujeme stále čisté.

Kontrola výrobku si vyžaduje extrémní péči a znalost situace. Tuto práci vždy přenechte kvalifikovanému servisnímu technikovi. Výrobek pošlete na kontrolu nebo opravu autorizovanému servisnímu středisku. K údržbě používejte pouze identické náhradní díly.

Před prováděním údržby nebo čištění vypněte přístroj a vyjměte akumulátor.

Vykonávejte pouze zde předepsaná nastavení a opravy. Ohledně všech oprav se obraťte na autorizovaného odborného prodejce.

Jako náhradní cívkou se strunou používejte pouze nylonové struny na cívkách s průměrem uvedeným v tomto návodu.

Po navlečení nové žací struny dejte výrobek před spuštěním opět do obvyklé provozní polohy.

Po každém použití vyčistěte výrobek suchým, měkkým hadříkem. Poškozené díly je nutné opravit nebo vyměnit prostřednictvím autorizovaného servisního střediska.

V pravidelných intervalech kontrolujte, jestli jsou všechny matice, čepy a šrouby řádně utáhnuté, aby bylo možné zaručit bezpečný provoz výrobku.

Používat výhradně příslušenství Milwaukee a náhradní díly Milwaukee. Díly jejichž výměny nebyla popsána, nechte vyměnit v autorizovaném servisu (viz. "Záruky / Seznam servisních míst")

V případě potřeby si můžete v servisním centru pro zákazníky nebo přímo od firmy Techtronic Industries GmbH, Max-Eyth-Straße 10, 71364 Winnenden, Německo vyžádat schematický náčrt jednotlivých dílů přístroje, když uvedete typ přístroje a šestimístné číslo na výkonovém štítku.

SYMBOLY



POZOR! VAROVÁNÍ! NEBEZPEČÍ!



Před spuštěním stroje si pečlivě přečtěte návod k používání.



Před zahájením veškerých prací na vrtacím šroubováku vyjmout výměnný akumulátor.



Používejte ochranné rukavice!



Používejte chrániče sluchu!



Při práci se strojem neustále nosit ochranné brýle.



Noste vždy ochranný oděv a pevnou obuv.



Poblíž stojící osoby zadržte v bezpečné vzdálenosti vůči zahradnímu nářadí.



Nepoužívejte v dešti, a když prší, přístroj nenechávejte venku.



V tomto výrobku nepoužívejte kovové ostří.



Díly nebo příslušenství nejsou součástí dodávky.



Hladina akustického výkonu garantovaná podle typového štítku činí 96 dB.



Elektrické přístroje se nesmí likvidovat společně s odpadem z domácnosti. Elektrické a elektronické přístroje je třeba sbírat odděleně a odevzdat je v recyklačním podniku na ekologickou likvidaci. Na místních úřadech nebo u vašeho specializovaného prodejce se informujte na recyklační podniky a sběrné dvory.



Volnoběžné otáčky



Napětí



Stejnoseměrný proud



Značka shody v Evropě



Značka shody na Ukrajině



Značka shody pro oblast Eurasie

Výrobné číslo.....4697 85 01...000001-999999
Otáčky naprázdno, vysoký počet zdvihov0-4900 min ⁻¹
Otáčky naprázdno, nízky počet zdvihov0-6200 min ⁻¹
Max. ø žacej struny7,6m x 2mm / 6,1m x 2,4 mm
Max. priemer rezu.....400 mm
Napätie výmenného akumulátora.....18 V
Hmotnosť podľa vykonávacieho predpisu EPTA 01/20141,7 kg

Informácia o hluku / vibráciách

Namerané hodnoty určené v súlade s EN 50636 / EN ISO 4871.

V triede A posudzovaná hladina hluku prístroja činí typicky:

Hladina akustického tlaku (Kolísavosť K=2dB(A)).....79 dB(A)
Hladina akustického výkonu (Kolísavosť K=2dB(A)).....93 dB(A)

Používajte ochranu sluchu!

Celkové hodnoty vibrácií (vektorový súčet troch smerov) zistené v zmysle EN 50636.

Hodnota vibračných emisií a _h7,5 m/s ²
Kolísavosť K=.....2,5 m/s ²

Technické údaje a povolenia týkajúce sa nastavcov pri ich použití na rôznych pohonných jednotkách si zistíte, prosím, z návodu na obsluhu používaného nastavca.

POZOR!

Úroveň vibrácií uvedená v týchto pokynoch bola nameraná meracou metódou, ktorú stanovuje norma EN 60335-1 / EN 50636-2-91 a je možné ju použiť na vzájomné porovnanie elektrického náradia. Hodí sa aj na predbežné posúdenie kmitavého namáhania.

Uvedená úroveň vibrácií reprezentuje hlavné aplikácie elektrického náradia. Ak sa však elektrické náradie používa pre iné aplikácie, s odlišnými vloženími nástrojmi alebo s nedostatočnou údržbou, môže sa úroveň vibrácií líšiť. Toto môže kmitavé namáhanie v priebehu celej pracovnej doby podstatne zvýšiť.

Pre presný odhad kmitavého namáhania by sa mali tiež zohľadniť doby, v ktorých je náradie vypnuté alebo je síce v chode, ale v skutočnosti sa nepoužíva. Toto môže kmitavé namáhanie v priebehu celej pracovnej doby zreteľne redukovat'.

Stanovte dodatočné bezpečnostné opatrenia pre ochranu obsluhy pred účinkami vibrácií, ako napríklad: údržba elektrického náradia a vložených nástrojov, udržiavanie teploty rúk, organizácia pracovných postupov.

VAROVANIE! Prečítajte si všetky výstražné upozorneni, pokyny, znázornenia a špecifikácie pre toto elektrické náradie. Zanedbanie pri dodržiavaní výstražných upozorneni a pokynov uvedených v nasledujúcom texte môže mať za následok zásah elektrickým prúdom, spôsobiť požiar a/alebo ťažké poranenie. **Tieto výstražné upozornenia a bezpečnostné pokyny starostlivo uschovajte na budúce použitie.**

AKUMULÁTOROVÝ VÝŽINAČ NA TRÁVU BEZPEČNOSTNÉ POKYNY

Pokyny pre obsluhu

Prečítajte si starostlivo tento návod na obsluhu a oboznámte sa s odbornou obsluhou prístroja.

Nikdy nedovoľte, aby tento stroj používali deti, osoby s obmedzenou telesnou, senzorickou alebo duševnou výkonnosťou alebo chýbajúcimi skúsenosťami a znalosťami alebo osobami, ktoré nie sú oboznámené s týmto návodom na používanie. Miestne predpisy môžu obmedzovať vek obsluhy.

Myslite na to, že ako obsluha prístroja máte zodpovednosť za úrazy alebo nebezpečenstvá, ktoré vzniknú pri používaní pre iné osoby alebo ich vlastníctvo.

Príprava

Pred použitím vždy skontrolujte prístroj vzhľadom na poškodené, chýbajúce alebo chybné umiestnené kryty alebo ochranné zariadenia.

Nikdy nepoužívajte toto záhradnícke náradie vtedy, keď sa v bezprostrednej blízkosti zdržiavajú nejaké osoby, predovšetkým deti, alebo domáce zvieratá.

Pri práci s týmto zariadením používajte chrániče zraku a sluchu. Pri práci v priestore, kde existuje riziko pádu predmetov, používajte ochranu hlavy.

Teplná ochrana môže obmedziť schopnosť obsluhujúceho počuť výstražné zvuky, venovať primeranú pozornosť nebezpečenstvám v okolí pracoviska i na ňom.

Noste hrubé a dlhé nohavice, topánky a rukavice. Nenoste voľné pohodlné oblečenie, krátke nohavice, bižutériu žiadneho druhu, ani nepracujte bosí.

Dlhé vlasy zaisťte, aby boli nad úrovňou pliec a nedošlo tak k ich zamotaniu do pohyblivých dielov.

Obsluha

Elektrický a predlžovací kábel držte mimo dosahu rezných nástrojov.

Počas prevádzky noste ochranu očí a pevnú obuv.

Prístroj nepoužívajte pri zlom počasi – zvlášť vtedy nie, keď existuje nebezpečenstvo zásahu bleskom.

Používajte toto záhradnícke náradie len za denného svetla alebo pri dobrom umelom svetle.

Nikdy neprevádzkujte prístroj s poškodenými alebo chýbajúcimi krytmi a ochrannými zariadeniami.

Motor zapnite až vtedy, keď sa ruky a nohy nachádzajú mimo dosahu rezných nástrojov.

Odstráňte vždy akumulátor

- keď je prístroj bez dozoru,
- skôr ako odstránite poruchu,
- skôr ako vykonáte čistiace alebo opravárske práce na prístroji,
- keď sa pri vyžínaní dotýkate cudzích telies,
- keď začne prístroj nadmerne vibrovať.

Berte na vedomie nebezpečenstvo poranenia rúk a nôh reznými nástrojmi.

Dávajte pozor na to, aby vetracie otvory zostali vždy voľné.

Nepoužívajte na mokrej tráve.

Pri používaní produktu nekráčajte dozadu.

Nepoužívajte produkt, keď hrozí riziko blesku.

Nevystavujte produkt dažďu ani mokrému prostrediu. Voda, ktorá vnikne do zariadenia, zvyšuje riziko úrazu elektrickým prúdom.

Okolostojace osoby, deti a domáce zvieratá, musia stáť min. 15m od pracovného priestoru. Ak nejaká osoba vstúpi do pracovného priestoru, zastavte produkt.

Rezný nástavec udržiavajte pod úrovňou pásu.

Neustále, najmä pri zapínaní motora, držte ruky a nohy mimo dosahu rezných prostriedkov.

Pozor, rezné prvky pokračujú v otáčaní aj po vypnutí motora.

Pozor na objekty vymrštené rezným nástrojom. Pred začatím práce odstráňte z pracoviska kamienky, štrk a ostatné cudzie predmety. Do rezných zariadení sa môžu zamotať vodiče alebo vlákna.

Malé ostrie nasadené na kryt na trávnik slúži na orezávanie vysúvacieho vlákna na správnu dĺžku za účelom bezpečnej a optimálnej prevádzky. Je veľmi ostré, nedotýkajte sa ho, najmä pri čistení nástroja.

Skontrolujte, či je rezný nástavec správne namontovaný a bezpečne upnutý.

Skontrolujte, či sú všetky kryty, odchylovače a rukoväte bezpečne nasadené.

Zariadenia žiadnym spôsobom neupravujte, inak zvýšite riziko poranenia – vás alebo iných osôb.

Používajte náhradné cievky so strunou iba od originálneho výrobcu. Nepoužívajte žiadny iný rezací nástavec. Nepoužívajte kovové rezné prostriedky.

Používajte len náhradné rezné vlákno výrobcu. Nepoužívajte žiadne iné rezné nástavce.

Pred každým použitím skontrolujte, či je rezné ostrie správne nasadené a zaisťené.

Pred použitím a po každom náraze skontrolujte, či nie sú nejaké diely poškodené. Chybný spinač či akýkoľvek iný diel, ktorý je poškodený alebo opotrebovaný, je potrebné nezávisle opraviť alebo vymeniť v autorizovanom servisnom zariadení.

Nikdy nepoužívajte produkt, kým nie sú správne a bezpečne nasadené všetky ochranné kryty, odchylovače a rukoväte.

Dávajte pozor na svoje pracovné okolie. Z oblasti vyžímania odstráňte drôt, palice, kamene a hrubú špinu, pretože sa inak môžu prístrojom vymrštiť.

Údržba a uschovanie

Pred údržbárskymi a opravárskymi prácami vyberte z prístroja akumulátor.

Používajte iba výrobcom odporúčané náhradné diely a diely príslušenstva (pozri stranu 15).

Prístroj pravidelne udržiavajte a ošetrte. Prístroj nechajte opraviť iba prostredníctvom autorizovaného opravárskeho podniku.

Pri nepoužívaní uschovajte prístroj mimo dosahu detí.

Nikdy nepoužívajte náhradné vlákno z kovu.

Pred uskladnením alebo prepravou zastavte produkt a nechajte ho vychladnúť.

Odstráňte zo zariadenia všetky cudzie materiály. Odložte ho na suché a dobre vetrané miesto, na ktoré nemajú prístup deti. Náradie neuskladňujte v blízkosti žieravých látok, ako napríklad v blízkosti záhradníckych chemických prípravkov alebo soli na zimný posyp komunikácií. Neskladujte v exteriéri.

Pred uskladnením prístroja vyberte vždy akumulátor.

Pri preprave zaisťte produkt pred pohybom alebo pádom, aby nedošlo k poraneniu osôb alebo poškodeniu produktu.

ĎALŠIE BEZPEČNOSTNÉ POKYNY

Nikdy nedovoľte, aby tento stroj používali deti, osoby s obmedzenou telesnou, senzorickou alebo duševnou výkonnosťou alebo chýbajúcimi skúsenosťami a znalosťami alebo osobami, ktoré nie sú oboznámené s týmto návodom na používanie. Miestne predpisy môžu obmedzovať vek obsluhy.

Pred každou prácou na stroji výmenný akumulátor vytiahnuť.

Opotrebované výmenné akumulátory nezahadzujte do ohňa alebo medzi domový odpad. Milwaukee ponúka likvidáciu starých výmenných akumulátorov, ktorá je v súlade s ochranou životného prostredia; informujte sa u Vášho predajcu.

Výmenné akumulátory neskladovať spolu s kovovými predmentmi (nebezpečenstvo skratu).

Výmenné akumulátory systému M18 nabíjať len nabíjacími zariadeniami systému M18. Akumulátory iných systémov týmto zariadením nenabíjať.

Pri extrémnych záťažach alebo extrémnych teplotách môže dôjsť k vytekaniu batérieovej tekutiny z poškodeného výmenného akumulátora. Ak dôjde ku kontaktu pokožky s roztokom, postihnuté miesto umyť vodou a mydlom. Ak sa roztok dostane do očí, okamžite ich dôkladne vypláchnuť po dobu min. 10 min a bezodkladne vyhľadať lekára.

ZVYŠKOVÉ RIZIKO

Aj pri riadnom používaní nie je možné vylúčiť všetky zvyškové riziká. Pri používaní môžu vzniknúť nasledovné nebezpečenstvá, na ktoré by mala obsluha dávať zvlášť pozor:

- Poranenia spôsobené vibráciou. Prístroj držte iba za určené držadlá a obmedzte čas práce a expozície.
- Zaťaženie hlukom môže viesť k poškodeniam sluchu. Noste ochranu sluchu a obmedzte dobu expozície.
- Poranenia očí spôsobené čistočkami nečistôt. Noste vždy ochranné okuliare, pevné dlhé nohavice, rukavice a pevnú obuv.

POUŽITIE PODĽA PREDPISOV

Výrobok je dimenzovaný iba na používanie na voľnom priestranstve a prostredníctvom stojacej osoby.

Výrobok sa hodí na vyžívanie trávy, buriny alebo podobnej vegetácie na úrovni zeme.

Pri vyžívaní pohybujte s prístrojom podľa možnosti paralelne k povrchu zeme.

Prístroj nepoužívajte na kosenie alebo vyžívanie krovia, kríkov alebo inej vegetácie, pri ktorej sa úroveň kosenia nenachádza paralelne k zemi.

Tento prístroj sa smie používať len v súlade s uvedenými predpismi.

CE - VYHLÁSENIE KONFORMITY

Výhradne na vlastnú zodpovednosť vyhlasujeme, že výrobok popísaný v "Technických údajoch" sa zhoduje so všetkými relevantnými predpismi smernice 2011/65/EÚ (RoHS), 2014/30/EÚ, 2006/42/EC, 2000/14/EC a nasledujúcimi harmonizujúcimi normatívnymi dokumentmi:

EN 60335-1:2012 + A11:2014 + A13:2017
EN 50636-2-91:2014
EN 62233:2008
EN 55014-1:2017
EN 55014-2:2015
EN 50581:2012

Nameraná hladina akustického výkonu: 91,3 dB(A)
Garantovaná hladina akustického výkonu: 96 dB(A)

Postup hodnotenia zhody podľa 2000/14/ES, príloha VI.
DEKRA Certification B.V.
Meander 1051 / P.O. Box 5185
6825 MJ ARNHEM / 6802 ED ARNHEM
Country : Netherlands
Notified Body number : 0344

Winnenden, 2018-11-26

Alexander Krug
Managing Director

Splnomocnený zostaviť technické podklady.

Techtronic Industries GmbH
Max-Eyth-Straße 10
71364 Winnenden
Germany



AKUMULÁTORY

Dlhší čas nepoužívané výmenné akumulátory pred použitím dobiť.

Teplota vyššia ako 50°C znižuje výkon výmenného akumulátora. Zabráňte dlhšiemu ohriatiu slnkom alebo kúrením.

Pripájacie kontakty na nabíjacom zariadení a výmennom akumulátore udržiavať čisté.

Pre optimálnu životnosť je nutné akumulátory po použití plne dobiť.

K zabezpečeniu dlhej životnosti by sa akumulátory mali po nabití vybrať z nabíjačky.

Pri skladovaní akumulátora po dobu dlhšiu než 30 dní: Skladujte akumulátor v suchu pri cca 27°C.

Składujte akumulátor pri cca 30%-50% nabíjacej kapacite. Opakujte nabíjanie akumulátora každých 6 mesiacov.

OCHRANA PROTI PREŤAŽENIU AKUMULÁTORA

Akumulátorová sada je vybavená ochranou proti preťaženiu, ktorá zaisťuje dlhú životnosť akumulátora.

Pri extrémne silnom zaťažení začne blikať pracovná kontrolka a signalizovať tak preťaženie. Ak sa nezníži zaťaženie, motor sa automaticky vypne. K pokračovaniu v práci stačí elektrický nástroj vypnúť a hneď opäť zapnúť. Ak sa nerozbehne motor nástroja opäť, je akumulátorová sada možno vybitá a musí sa znova nabiť.

PREPRAVA LÍTIOVO-IÓNOVÝCH BATÉRIÍ

Lítiové-iónové batérie podľa zákonných ustanovení spadajú pod prepravu nebezpečného nákladu.

Preprava týchto batérií sa musí realizovať s dodržiavaním lokálnych, vnútroštátnych a medzinárodných predpisov a ustanovení.

- Spotrebiteľia môžu tieto batérie bez problémov prepravovať po cestách.
- Komerčná preprava lítiové-iónových batérií prostredníctvom špedičných firiem podlieha ustanoveniam

o preprave nebezpečného nákladu. Prípravu k vyexpedovaniu a samotnú prepravu smú vykonávať iba adekvátne vyškolené osoby. Na celý proces sa musí odborné dohliadať.

Pri preprave batérií treba dodržiavať nasledovné:

- Zabezpečte, aby boli kontakty chránené a izolované, aby sa zamedzilo skratom.
- Dávajte pozor na to, aby sa zväzok batérií v rámci balenia nemohol zošmyknúť.
- Poškodené a vytečené batérie sa nesmú prepravovať.

Kvôli ďalším informáciám sa obráťte na vašu špedičnú firmu.

ÚDRZBA

Vetracie otvory udržiavať stále v čistote.

Inšpekcia výrobku si vyžaduje extrémnu starostlivosť a znalosť situácie. Túto prácu prenechajte bezpodmienečne kvalifikovanému servisnému technikovi. Výrobok pošlite na kontrolu alebo opravu autorizovanému servisnému stredisku. Na údržbu používajte iba identické náhradné diely.

Pred realizáciou údržbárskych alebo čistiacich prác vypnite prístroj a vyberte akumulátor.

Vykonávajte iba tu predpísané nastavenia a opravy. Ohľadom všetkých opravárskych prác sa obráťte na autorizovaného odborného predajcu.

Ako náhradnú cievku so strunou používajte iba nylonové struny na cievkach, s priemerom uvedeným v tomto návode.

Po navlečení novej žacej struny dostaňte výrobok pred spustením znova do normálnej prevádzkovej pozície.

Po každom použití vyčistite výrobok suchou, mäkkou handrou. Poškodené diely treba opraviť alebo vymeniť prostredníctvom autorizovaného servisného strediska.

V pravidelných intervaloch kontrolujte, že sú všetky matice, čapy a skrutky riadne utiahnuté, aby bolo možné zaručiť bezpečnú prevádzku výrobku.

Používať len Milwaukee príslušenstvo a Milwaukee náhradné diely. Súčiastky bez návodu na výmenu treba dať vymeniť v jednom z Milwaukee zákazníckych centier (viď brožúru Záruka/Adresy zákazníckych centier).

V prípade potreby si môžete v servisnom centre pre zákazníkov alebo priamo od firmy Techtronic Industries GmbH, Max-Eyth-Straße 10, 71364 Winnenden, Nemecko, vyžiadať schematický náčrt jednotlivých dielov prístroja pri uvedení typu prístroja a šesťmiestneho čísla na výkonovom štítku.

SYMBOLY



POZOR! NEBEZPEČENSTVO!



Pred prvým použitím prístroja si pozorne prečítajte návod na obsluhu.



Pred každou prácou na stroji výmenný akumulátor vyťahnuť.



Používajte ochranné rukavice!



Používajte ochranu sluchu!



Pri práci so strojom vždy noste ochranné okuliare.



Noste vždy ochranný odev a pevnú obuv.



Postarajte sa o to, aby osoby, ktoré sa nachádzajú v blízkosti, mali bezpečný odstup od pracovného priestoru záhradníckeho náradia.



Nepoužívajte v daždi, a keď prší, prístroj nenechávajte vonku.



V tomto výrobku nepoužívajte kovové ostrie.



Diely alebo príslušenstvo nie sú súčasťou dodávky.



Hladina akustického výkonu garantovaná podľa typového štítku činí 96 dB.



Elektrické prístroje sa nesmú likvidovať spolu s odpadom z domácností. Elektrické a elektronické prístroje treba zbierať oddelene a odovzdať ich v recyklačnom podniku na ekologickú likvidáciu. Na miestnych úradoch alebo u vášho špecializovaného predajcu sa spýtajte na recyklačné podniky a zberné dvory.



Elektrické prístroje sa nesmú likvidovať spolu s odpadom z domácností. Elektrické a elektronické prístroje treba zbierať oddelene a odovzdať ich v recyklačnom podniku na ekologickú likvidáciu. Na miestnych úradoch alebo u vášho špecializovaného predajcu sa spýtajte na recyklačné podniky a zberné dvory.



Otázky naprázdno



Napätie



Jednosmerný prúd



Značka zhody v Európe



Značka zhody na Ukrajine



Značka zhody pre oblasť Eurázie

SPECYFIKACJA TECHNICZNAPODKASZARKA AKUMULATOROWA	M18 FOPH-LTA
Numer produkcyjny.....	4697 85 01... ...000001-999999
Prędkość bez obciążenia, Duża prędkość.....	0-4900 min ⁻¹
Prędkość bez obciążenia, Mała prędkość.....	0-6200 min ⁻¹
Maks. ø żyłki tnącej.....	7,6m x 2mm / 6,1m x 2,4 mm
Zdolność cięcia średnica maksymalna.....	400 mm
Napięcie baterii akumulatorowej.....	18 V
Ciężar wg procedury EPTA 01/2014.....	1,7 kg

Informacja dotycząca szumów/wibracji

Zmierzone wartości w przeliczeniu zgodnie z norm EN 50636 / EN ISO 4871

Poziom szumów urządzenia oszacowany jako A wynosi typowo:

Poziom ciśnienia akustycznego (Niepewność K=2dB(A))..... 79 dB(A)

Poziom mocy akustycznej (Niepewność K=2dB(A))..... 93 dB(A)

Należy używać ochraniaczy uszu!

Wartości łączne drgań (suma wektorowa trzech kierunków) wyznaczone zgodnie z normą EN 50636.

Wartość emisji drgań a_w..... 7,5 m/s²

Niepewność K=..... 2,5 m/s²

Dane techniczne i dopuszczenia narzędzi nasadkowych do zastosowania na różnych zespołach napędowych zawarte są w instrukcjach obsługi zastosowanego narzędzia nasadkowego.

OSTRZEŻENIE!

Podany w niniejszych instrukcjach poziom drgań został zmierzony za pomocą metody pomiarowej zgodnej z normą EN 60335-1 / EN 50636-2-91 i może być użyty do porównania ze sobą elektronarzędzi. Nadaje się on również do tymczasowej oceny obciążenia wibracyjnego.

Podany poziom drgań reprezentuje główne zastosowania elektronarzędzia. Jeśli jednakże elektronarzędzie użyte zostanie do innych celów z innym narzędziami roboczymi lub nie jest dostatecznie konserwowane, wtedy poziom drgań może wykazywać odchylenia. Może to wyraźnie zwiększyć obciążenie wibracji przez cały okres pracy.

Dla dokładnego określenia obciążenia wibracjami należy uwzględnić również czasy, w których urządzenie jest wyłączone względnie jest włączone, lecz w rzeczywistości nie pracuje. Może to spowodować wyraźną redukcję obciążenia wibracyjnego w całym okresie pracy.

Należy wprowadzić dodatkowe środki zapobiegawcze celem ochrony obsługującego przed oddziaływaniem drgań, jak na przykład: konserwacja narzędzi roboczych i elektronarzędzi, nagranie rąk, organizacja przebiegu pracy.

OSTRZEŻENIE! Należy przeczytać wszystkie wskazówki bezpieczeństwa, instrukcje, opisy i specyfikacje dotyczące tego elektronarzędzia. Zaniedbania w przestrzeganiu poniższych wskazówek mogą spowodować porażenie prądem, pożar i/lub ciężkie obrażenia ciała.

Należy starannie przechowywać wszystkie przepisy i wskazówki bezpieczeństwa dla danego zastosowania.

PODKASZARKA AKUMULATOROWA WSKAZÓWKI BEZPIECZENSTWA

Wskazówki dotyczące obsługi

Należy uważnie przeczytać niniejszą instrukcję użytkownika i zaznajomić się z elementami obsługowymi i wskazówkami dotyczącymi odpowiedniej obsługi urządzenia.

Nigdy nie wolno pozwolić na to, aby niniejszą maszynę obsługiwały dzieci, osoby o ograniczonych możliwościach fizycznych, sensorycznych czy umysłowych ani też osoby, które nie są zaznajomione z niniejszą instrukcją użytkownika. Lokalne przepisy mogą ograniczać wiek operatora.

Należy mieć na uwadze fakt, iż jako operator urządzenia ponoszą Państwo odpowiedzialność za powstałe w trakcie jego użytkowania wypadki i zagrożenia wobec innych osób i ich własności.

Przygotowanie

Przed przystąpieniem do korzystania z urządzenia należy sprawdzić je zawsze pod kątem uszkodzonych, brakujących bądź nieprawidłowo zamocowanych osłon lub urządzeń ochronnych.

Nie wolno nigdy użytkować narzędzia ogrodowego, jeżeli w bezpośredniej bliskości znajdują się osoby postronne, w szczególności dzieci lub zwierzęta domowe.

Należy nosić pełne zabezpieczenie uszu i uszu podczas obsługi produktu. W przypadku pracy w miejscu, gdzie występuje ryzyko spadających przedmiotów, należy nosić kask.

Środki ochrony słuchu mogą ograniczyć zdolność operatora do usłyszenia dźwięków ostrzegawczych. W związku z tym należy zachować szczególną ostrożność na miejscu pracy oraz w jego pobliżu.

Założyć grube, długie spodnie, wysokie buty i rękawice. Nie należy nosić luźnego ubrania, krótkich spodenek, biżuterii oraz nie chodzić boso.

Długie włosy należy związać, aby znajdowały się powyżej ramion i aby nie zostały pochwycone przez maszynę.

Obsługa

Przewód zasilający lub kabel przedłużacza należy trzymać z dala od narzędzi tnących.

W trakcie obsługi należy mieć na sobie ochronę oczu oraz stabilne obuwie.

Nie wolno używać urządzenia przy złej pogodzie – szczególnie wtedy, gdy istnieje zagrożenie uderzeniem pioruna.

Narzędzie ogrodowe można użytkować tylko przy świetle dziennym lub przy bardzo dobrym oświetleniu sztucznym.

Nigdy nie wolno obsługiwać urządzenia z uszkodzonymi lub wadliwymi osłonami i urządzeniami ochronnymi.

Silnik należy uruchomić dopiero wówczas, gdy ręce i stopy znajdują się poza zasięgiem narzędzi tnących.

Akumulator należy wyjmować zawsze wtedy,

- gdy urządzenie nie jest nadzorowane,
- przed podjęciem próby likwidacji usterki,
- przed wykonywaniem przy urządzeniu prac związanych z przeglądem, czyszczeniem czy naprawą,
- gdy w trakcie cięcia dotknęli Państwo ciało obce,
- gdy urządzenie zaczyna wibrować nadmiernie mocno.

Należy mieć się na baczności przez obrażeniami dłoni i stóp, do których może dojść na skutek korzystania z narzędzia tnącego.

Należy zwracać uwagę na to, aby otwory napowietrzające były zawsze otwarte.

Unikać używania urządzenia do mokrej trawy.

Podczas używania produktu nie należy chodzić do tyłu.

Nie używać produktu, jeśli występuje ryzyko wyładowania atmosferycznego.

Nie narażać tego produktu na działanie deszczu lub wody. Woda dostająca się do urządzenia stwarza zagrożenie porażenia prądem.

Osoby postronne, dzieci i zwierzęta muszą znajdować się w odległości przynajmniej 15 metrów od miejsca pracy. Jeśli na obszarze znajduje się inna osoba, należy zatrzymać produkt.

Głowica tnąca musi znajdować się poniżej linii pasa.

Trzymać dłonie i stopy z dala od elementów tnących przez cały czas pracy, a szczególnie podczas uruchamiania silnika.

Uwaga: ostrza nadal obracają się po wyłączeniu silnika.

Należy zwrócić uwagę na objekty odrzucane przez elementy tnące. Przed rozpoczęciem pracy należy usunąć małe kamienie, gruz oraz inne obce objekty z miejsca pracy. Druty lub sznurki mogą zostać pochwycone przez przyrząd tnący.

Małe ostrze zamocowane na osłonie do koszenia umożliwiają docinanie świeżo rozwinięty żyłki na odpowiedniej długości w celu zapewnienia optymalnej pracy. Jest ono bardzo ostre. Nie należy dotykać go szczególnie podczas czyszczenia narzędzia.

Należy upewnić się, że głowica tnąca jest prawidłowo zainstalowana i dobrze zamocowana.

Upewnić się, że wszystkie elementy zabezpieczające, osłony i uchwyty są prawidłowo i bezpiecznie zamocowane.

Nie należy w żaden sposób modyfikować urządzenia. Może to spowodować większe ryzyko obrażeń ciała operatora lub innych osób.

Należy stosować wyłącznie szpule żyłki tnącej oryginalnego producenta. Nie wolno stosować żadnych innych wkładów tnących. Nie należy używać środków do obróbki skrawaniem.

Należy stosować wyłącznie żyłkę tnącą producenta. Nie używać żadnych innych akcesoriów tnących.

Przed każdym użyciem należy sprawdzić, czy ostrze do przycinania żyłki jest prawidłowo ustawione i zamocowane.

Przed użyciem oraz po jakimkolwiek uderzeniu należy sprawdzić, czy żadna część nie jest uszkodzona. Uszkodzony przełącznik lub inna uszkodzona lub zużyta część muszą być odpowiednio naprawione lub wymienione przez autoryzowany punkt serwisowy.

Nigdy nie wolno używać produktu, jeśli jakakolwiek osłona, deflektor lub uchwyt nie są prawidłowo i dobrze zamocowane.

Należy uważać na swoje środowisko pracy. Należy usuwać kable, pnie, kamienie i duże zabrudzenie z obszaru cięcia, ponieważ w przeciwnym wypadku może nastąpić ich odrzut z urządzenia.

Przeгляд techniczny i sposób przechowywania

Przed przystąpieniem do prac związanych z konserwacją i czyszczeniem należy wyjąć akumulator.

Należy stosować wyłącznie części zamienne i akcesoria zalecane przez producenta (patrz strona 15).

Należy regularnie konserwować i dbać o urządzenie. Naprawy przy urządzeniu należy zlecać wyłącznie w autoryzowanym warsztacie.

Gdy urządzenie nie jest obsługiwane, należy przechowywać je w miejscu niedostępnym dla dzieci.

Nigdy nie wolno stosować zamiennych żyłek z metalu.

Przed schowaniem lub transportem produktu należy zatrzymać go i odczekać, aż ostygnie.

Usunąć z produktu wszelkie zanieczyszczenia. Należy przechowywać urządzenie w chłodnym, suchym i dobrze wentylowanym miejscu, które jest niedostępne dla dzieci. Nie chowajcie jej w pobliżu czynników żrących, takich jak ogrodowe produkty chemiczne czy sole odmrażające. Nie przechowywać na zewnątrz.

Przed schowaniem urządzenia należy zawsze pamiętać o wyjęciu akumulatora.

W przypadku transportu produktu należy zabezpieczyć go przed przemieszczaniem się lub upadkiem, aby nie dopuścić do obrażeń ciała lub uszkodzenia urządzenia.

POZOSTAŁE WSKAZÓWKI BEZPIECZENSTWA

Nigdy nie wolno pozwolić na to, aby niniejszą maszynę obsługiwały dzieci, osoby o ograniczonych możliwościach fizycznych, sensorycznych czy umysłowych ani też osoby, które nie są zaznajomione z niniejszą instrukcją użytkownika. Lokalne przepisy mogą ograniczać wiek operatora.

Przed przystąpieniem do jakichkolwiek prac na elektronarzędziu należy wyjąć wkładkę akumulatorową.

Zużytych akumulatorów nie wolno wrzucać do ognia ani traktować jako odpadów domowych. Milwaukee oferuje ekologiczną utylizację zużytych akumulatorów.

Nie przechowywać akumulatorów wraz z przedmiotami metalowymi (niebezpieczeństwo zwarcia).

Akumulatory Systemu M18 należy ładować wyłącznie przy pomocy ładowarek Systemu M18. Nie ładować przy pomocy tych ładowarek akumulatorów innych systemów.

W skrajnych warunkach temperaturowych lub przy bardzo dużym obciążeniu może dochodzić do wycieku kwasu akumulatorowego z uszkodzonych baterii akumulatorowych. W przypadku kontaktu z kwasem akumulatorowym należy natychmiast przemyć miejsce kontaktu wodą z mydłem. W przypadku kontaktu z oczami należy dokładnie przepłukiwać oczy przynajmniej przez 10 minut i zwrócić się natychmiast o pomoc medyczną.

RYZYKO REZYDUALNE

Nawet przy prawidłowym użytkowaniu nie można wykluczyć wszystkich ryzyk rezydualnych. W trakcie użytkowania mogą powstawać poniższe zagrożenia, nawet w przypadku zachowania przez operatora najwyższej troski:

- Obrażenia spowodowane przez wibracje. Urządzenie należy trzymać za przeznaczony w tym celu uchwyt i ograniczać czas pracy i czas ekspozycji.
- Uciążliwość akustyczna może prowadzić do uszkodzeń słuchu. Należy mieć na sobie nauszniki i ograniczać czas trwania ekspozycji.
- Obrażenia oczu spowodowane przez cząstki brudu. Należy zawsze mieć na sobie okulary ochronne, solidne długie spodnie, rękawice i solidne buty robocze.

WARUNKI UŻYTKOWANIA

Produkt skonstruowany jest do użytku wyłącznie na wolnym powietrzu i przez osobę znajdującą się w pozycji stojącej.

Produkt nadaje się do cięcia trawy, chwastów lub podobnej roślinności na poziomie gruntu.

W trakcie cięcia urządzenie należy poruszać możliwie równoległe do powierzchni gruntu.

Nie należy stosować produktu do cięcia lub trymowania żywopłotów, krzaków i innej roślinności, przy której płaszczyzna cięcia nie przylega równoległe do gruntu.

Produkt można użytkować wyłącznie zgodnie z jego normalnym przeznaczeniem.

DEKLARACJA ZGODNOŚCI CE

Oświadczamy na naszą wyłączną odpowiedzialność, że produkt opisany w punkcie "Dane techniczne" jest zgodny ze wszystkimi istotnymi przepisami Dyrektywy 2011/65/EU (RoHS), 2014/30/UE, 2006/42/WE, 2000/14/EC oraz z następującymi zharmonizowanymi dokumentami normatywnymi:

EN 60335-1:2012 + A11:2014 + A13:2017
EN 50636-2-91:2014
EN 62233:2008
EN 55014-1:2017
EN 55014-2:2015
EN 50581:2012

Zmierzony poziom mocy akustycznej: 91,3 dB(A)
Gwarantowany poziom mocy akustycznej: 96 dB(A)

Procedura oceny zgodności według 2000/14/WE Załącznik VI.
DEKRA Certification B.V.
Meander 1051 / P.O. Box 5185
6825 MJ ARNHEM / 6802 ED ARNHEM
Country : Netherlands
Notified Body number : 0344

Winnenden, 2018-11-26

Alexander Krug
Managing Director



Upelnomocniony do zestawienia danych technicznych

Technonic Industries GmbH
Max-Eyth-Straße 10
71364 Winnenden
Germany

BATERIE AKUMULATOROWE

Akumulatory, które nie były przez dłuższy czas użytkowane, należy przed użyciem naładować.

W temperaturze powyżej 50°C następuje spadek osiągniętych wkladki akumulatorowej. Unikaj długotrwałego wystawienia na oddziaływanie ciepła lub promieni słonecznych (niebezpieczeństwo przegrzania).

Styki ładowarek i wkładek akumulatorowych należy utrzymywać w czystości

Dla zapewnienia optymalnej żywotności akumulatory po użyciu należy naładować do pełnej pojemności.

Dla zapewnienia możliwie długiej żywotności akumulatory należy wyjąć z ładowarki po ich naładowaniu.

W przypadku składowania akumulatorów dłużej aniżeli 30 dni: Przechowywać je w suchym miejscu w temperaturze ok. 27°C. Przechowywać je w stanie naładowanym do ok. 30% - 50%. Ładować je ponownie co 6 miesięcy.

ZABEZPIECZENIE PRZECIĄŻENIOWE AKUMULATORA

Pakiet akumulatorowy jest wyposażony w zabezpieczenie przeciążeniowe, które chroni akumulator przed przeciążeniem i zapewnia długą żywotność akumulatora.

Przy ekstremalnie silnym narażeniu migła lampka robocza, aby zasygnalizować jakieś przeciążenie. Jeżeli obciążenie nie zostanie zdjęte, to maszyna automatycznie wyłączy się. W celu kontynuowania pracy maszyny należy ją wyłączyć i ponownie włączyć. Jeżeli nie nastąpiłby ponowny rozruch maszyny, to prawdopodobnie pakiet akumulatorowy jest rozładowany i musi zostać ponownie naładowany w ładowarce.

TRANSPORT AKUMULATORÓW LITOWO-JONOWYCH

Akumulatory litowo-jonowe podlegają ustawowym przepisom dotyczącym transportu towarów niebezpiecznych.

Transport tych akumulatorów winien odbywać się przy przestrzeganiu lokalnych, krajowych i międzynarodowych rozporządzeń i przepisów.

- Odbiorcom nie wolno transportować tych akumulatorów po drogach o tak po prostu.
- Komercyjny transport akumulatorów litowo-jonowych przez przedsiębiorstwa spedycyjne podlega przepisom dotyczącym transportu towarów niebezpiecznych. Przygotowania do wysyłki oraz transport mogą być wykonywane wyłącznie przez odpowiednio przeszkolone osoby. Cały proces winien odbywać się pod fachowym nadzorem.

W czasie transportu akumulatorów należy przestrzegać następujących punktów:

- Celem uniknięcia zwarcia należy upewnić się, że zestyki są zabezpieczone i zaizolowane.
- Zwracać uwagę na to, aby zespół akumulatorów nie mógł się przemieszczać we wnętrzu opakowania.
- Nie wolno transportować akumulatorów uszkodzonych lub z wyciekającym z elektrolitem.

Odnośnie dalszych wskazówek należy zwrócić się do swojego przedsiębiorstwa spedycyjnego.

UTRZYMANIE I KONSERWACJA

Otworki wentylacyjne elektronarzędzia muszą być zawsze drożne.

Przegląd produktu wymaga ekstremalnej staranności i specjalistycznej wiedzy. Czynność tę należy bezwzględnie powierzyć wykwalifikowanemu technikowi serwisu. W celu przeprowadzenia przeglądu lub naprawy produkt należy odesłać do autoryzowanego punktu serwisowego. W ramach przeglądu technicznego należy użyć identycznych części zamiennych.

Przed realizacją prac związanych z konserwacją lub czyszczeniem należy wyłączyć urządzenie i wyjąć akumulator.

Należy wykonać wyłącznie regulacje i naprawy, które opisane są w tym miejscu. W celu przeprowadzenia wszelkich innych prac naprawczych należy zwrócić się do autoryzowanego sprzedawcy.

Jako zamiennie szpule żyłki należy stosować wyłącznie żyłki nylonowe na szpulach o średnicy określonej w niniejszej instrukcji.

Po nawinięciu nowej żyłki tnącej, przed uruchomieniem produktu należy ponownie umieścić go w normalnej pozycji roboczej.

Produkt należy czyścić po każdym użyciu suchą, miękką ścierką. Naprawę lub wymianę uszkodzonych części należy zlecić w autoryzowanym punkcie serwisowym.

Aby zagwarantować bezpieczną obsługę produktu, należy regularnie sprawdzać, czy wszystkie nakrętki, bolce i śruby przykręcone są prawidłowo.

Używać tylko i wyłącznie wyposażenia dodatkowego Milwaukee i części zamiennych Milwaukee. Gdyby trzeba było wymienić części, które nie zostały opisane, należy skontaktować się z przedstawicielem serwisu Milwaukee (patrz wykaz adresów punktów usługowych/gwarancyjnych).

W razie potrzeby można zamówić rysunek urządzenia w rozłożeniu na części podając typ maszyny oraz sześciopozycyjny numer na tabliczce znamionowej w Punkcie Obsługi Klienta lub bezpośrednio w firmie Technonic Industries GmbH, Max-Eyth-Straße 10, 71364 Winnenden, Germany.

SYMBOLY



UWAGA! OSTRZEŻENIE NIEBEZPIECZEŃSTWO!



Przed uruchomieniem elektronarzędzia zapoznać się uważnie z treścią instrukcji.



Przed przystąpieniem do jakichkolwiek prac na elektronarzędziu należy wyjąć wkładkę akumulatorową.



Nosić rękawice ochronne!



Należy używać ochroniaczy uszu!



Podczas pracy należy zawsze nosić okulary ochronne.



Należy zawsze nosić odzież ochronną oraz stabilne obuwie.



Osoby, przebywające się w pobliżu, powinny zachować bezpieczną odległość od narzędzia ogrodowego.



Nie użytkować w czasie deszczu lub na zewnątrz, gdy pada deszcz.



Nie wolno stosować tego produktu do cięcia metalu.



Zakres dostawy nie obejmuje części ani akcesoriów.



Zakres dostawy nie obejmuje części ani akcesoriów.



Poziom mocy akustycznej gwarantowany przez tabliczkę znamionową wynosi 96 dB.



Urządzenia elektryczne nie mogą być usuwane razem z odpadami pochodzącymi z gospodarstw domowych. Urządzenia elektryczne i elektroniczne należy gromadzić oddzielnie i w celu usuwania ich do odpadów zgodnie z wymaganiami środowiska naturalnego oddawać do przedsiębiorstwa utylizacyjnego. Proszę zasięgnąć informacji o centrach recyklingowych i punktach zbiorczych u władz lokalnych lub u wyspecjalizowanego dostawcy.



Prędkość bez obciążenia



Napięcie



Prąd stały



Europejski Certyfikat Zgodności



Ukraiński Certyfikat Zgodności



Euroazjatycki Certyfikat Zgodności

MŰSZAKI ADATOK AKKUMULÁTOROS SZEGÉLYNYÍRÓ

M18 FOPH-LTA

Gyártási szám.....4697 85 01...000001-999999
Üresjárat fordulatszám, magas löketség.....0-4900 min ⁻¹
Üresjárat fordulatszám, alacsony löketség.....0-6200 min ⁻¹
Max. vágóhuzal átmérő.....7,6m x 2mm / 6,1m x 2,4 mm
Vágási teljesítmény max. átm.....400 mm
Akkumulátor feszültség.....18 V
Súly a 01/2014 EPTA-eljárás szerint.....1,7 kg

Zaj-/Vibráció-információ

A közölt értékek megfelelnek az EN 50636 / EN ISO 4871 szabványoknak.

A készülék munkahelyi zajszintje tipikusan:

Hangnyomás szint (K bizonytalanság=3dB(A)).....79 dB(A)

Hangteljesítmény szint (K bizonytalanság=3dB(A)).....93 dB(A)

Hallásvédő eszköz használata ajánlott!

Összesített rezgésértékek (három irány vektoriális összege) az EN 50636.-nek megfelelően meghatározva.

ah rezgésemisszió érték.....7,5 m/s²

K bizonytalanság.....2,5 m/s²

A műszaki adatok és a szerszám fejek különböző meghajtó egységekkel történő használatára vonatkozó feltételek a használt szerszám fej üzemeltetési utasításaiban található.

FIGYELMEZTETÉS!

A jelen utasításokban megadott rezgésszint értéke az EN 60335-1 / EN 50636-2-91-ben szabályozott mérési eljárásnak megfelelően került le mérésre, és használható elektromos szerszámokkal történő összehasonlításhoz. Az érték alkalmas a rezgésterhelés előzetes megbecslésére is.

A megadott rezgésszint-érték az elektromos szerszám legfőbb alkalmazásait reprezentálja. Ha az elektromos szerszámot azonban más alkalmazásokhoz, eltérő használt szerszámokkal vagy nem elegendő karbantartással használják, a rezgésszint értéke eltérő lehet. Ez jelentősen megnövelheti a rezgésterhelést a munkavégzés teljes időtartama alatt.

A rezgésterhelés pontos megbecsléséhez azokat az időket is figyelembe kell venni, melyekben a készülék lekapcsolódik, vagy ugyan működik, azonban ténylegesen nincs használatban. Ez jelentősen csökkentheti a rezgésterhelést a munkavégzés teljes időtartama alatt.

Határozzon meg további biztonsági intézkedéseket a kezelő védelmére a rezgések hatása ellen, például: az elektromos és a használt szerszámok karbantartásával, a kezek melegen tartásával, a munkafolyamatok megszervezésével.

▲ FIGYELMEZTETÉS! Olvassa el az elektromos kéziszerszámra vonatkozó összes biztonsági útmutatót, utasítást, ábrát és specifikációt. A következőkben leírt utasítások betartásának elmulasztása áramütésekhez, tűzhoz és/vagy súlyos testi sérülésekhez vezethet. Kérjük a későbbi használatra gondosan őrizze meg ezeket az előírásokat.

AKKUMULÁTOROS SZEGÉLYNYÍRÓ BIZTONSÁGI ÚTMUTATÁSOK

Kezelési útmutató

Gondosan olvassa át ezt a használati útmutatót és ismerkedjen meg a kezelőelemekkel és a készülék szakszerű kezelésével.

Soha ne engedje, hogy gyermekek, korlátozott fizikai, érzékszervi és szellemi képességű, vagy nem a kellő tapasztalattal és ismeretekkel rendelkező, vagy a jelen használati útmutatót nem ismerő személyek használják ezt a gépet. A kezelő életkorát helyi előírások korlátozhatják.

Gondoljon arra, hogy a készülék kezelőjeként felelősséget visel azokért a balesetekért vagy veszélyekért, amelyek a használat során más személyeket, vagy azok tulajdonát érintik.

Előkészületek

Használat előtt mindig ellenőrizze a készüléket sérült, hiányzó vagy hibásan elhelyezett burkolatok, illetve védőeszközök tekintetében.

Sohase üzemeltesse a kerti kiegészítőt, ha a berendezés közvetlen közelében személyek, mindenek előtt gyerekek

vagy háziállatok, tartózkodnak.

Viseljen teljes szem- és fülvédőt a termék használata közben. Kötelező a fejből viselése, ha olyan területen dolgozik, ahol tárgyak hullhatnak le.

A hallásvédő korlátozhatja a kezelőket, hogy meghallják a figyelmeztető hangjelzéseket, ezért különösen figyeljenek oda a munkaterületen és akörül fennálló potenciális veszélyekre.

Viseljen vastag anyagból készült hosszú nadrágot, csizmát és kesztyűt. Ne legyen fel laza ruhát, rövid nadrágot, semmilyen ékszert, illetve ne legyen meztláb.

Ha hosszú a haja, azt a vállvonal felett rögzítse, nehogy beakadjon valamilyen mozgó alkatrészbe.

Kezelés

Az elektromos kábeleket és hosszabbítókat tartsa távol a vágószerszámoktól.

Üzemeltetés közben viseljen szemvédőt és ellenálló lábbelit.

Rossz időjárás esetén ne használja a készüléket – különösen akkor, ha villámcsapás veszélye áll fenn.

A kerti kiegészítőt csak nappali fényben vagy jó mesterséges megvilágítás mellett használja.

Soha ne működtesse a készüléket sérült vagy hiányzó burkolatokkal és védőberendezésekkel.

A motort csak akkor kapcsolja be, ha a kezek és a lábak a vágószerszámok hatósugarán kívül vannak.

Mindig távolítsa el az akkumulátort,

- ha a készüléket felügyelet nélkül hagyja,
- mielőtt zavart hárít el,

- mielőtt ellenőrzést, tisztítást vagy javítást végez a készüléken,

- ha vágásnál idegen testhez ért,

- ha a készülék túl erősen vibrálni kezd.

Vegye figyelembe, hogy a vágószerszámok sérüléseket okozhatnak a kézen és a lábon.

Ügyeljen arra, hogy a szellőzőnyílások mindig szabadon maradjanak.

Kerülje a nedves fűvön való használatot.

Ne lépjen hátrafelé a termék használata közben.

Ne használja a terméket, ha villámlás veszélye áll fenn.

Ne tegye ki a terméket esőnek vagy nedves környezet hatásának. A készülékbe bejutó víz növeli az áramütés kockázatát.

A nézelődőket, gyerekeket és a háziállatokat tartsa 15m távolságban a munkaterülettől. Állítsa le a terméket, ha bárki belép a területre.

A vágószereleket tartsa derékszint alatt.

A kezét és lábát minden esetben, de különösen a motor bekapcsolásakor, tar tsa távol a vágóeszközöktől.

Vigyázzon, a vágószemek a motor leállítás után tovább forognak.

Ügyeljen a vágóeszköz által kivetett tárgyakra. A használat megkezdése előtt tisztítsa le a hulladékot, például a kisebb köveket, kavicsot és más idegen tárgyakat a munkaterületről. A drótok és a vágószál beakadhatnak a vágóeszközbe.

A fű védőburkolatra felszerelt kisméretű penge a kitolt szálnak a biztonságos és optimális működéshez szükséges méretűre vágására szolgál. Nagyon éles, úgyhogy ne érjen hozzá, különösen a termék tisztításakor.

Bizonyosodjon meg róla, hogy a vágószerelek helyesen lett felszerelve és biztonságosan rögzítve van.

Ügyeljen rá, hogy minden a védőburkolat, terelőlemez és fogantyú megfelelően fel legyen szerelve és rögzítve.

Semmilyen módon ne változtassa meg a terméket, mert azzal növelheti a saját maga vagy mások sérülésének veszélyét

Csak az eredeti gyártótól származó vágóhuzal tekercset használjon. Ne használjon más vágófeltétet. Ne használjon fém vágóeszközt.

Csere esetén csak a gyártó által előírt csereszálát használja. Ne használjon semmilyen más vágó szerelvényt.

A használat megkezdése előtt ellenőrizze a vágókés biztos rögzítését és elhelyezését.

Használat előtt és amennyiben a gépet bármilyen behatás éri, ellenőrizze, hogy az alkatrészek nem sérültek. A hibás kapcsolókat vagy bármilyen más sérült vagy elhasználódott alkatrészt egy hivatalos szervizközpontban megfelelően meg kell javíttatni vagy ki kell cseréltetni.

Soha ne működtesse a terméket, amíg nincs minden védőburkolat, terelőlemez és fogantyú megfelelően felszerelve és rögzítve.

Ügyeljen munkakörnyezetére. Távolítsa el a vágási területről a drótokat, fadarabokat, köveket és a durva szennyeződések, mivel ezeket ellenkező esetben a készülék szétrepítheti.

Karbantartás és tárolás

Karbantartás és tisztítás előtt távolítsa el az akkumulátort a készülékből.

Csak a gyártó által ajánlott pótalkatrészeket és tartozékokat használja (lásd 15. oldal).

Rendszeresen végezze el a készülék ápolását és karbantartását. A készüléket csak arra feljogosított javítóműhellyel javíttassa meg.

Használaton kívül a készüléket gyermekek elől elzárva tárolja.

Soha ne használjon fém vágóhuzalt.

Szállítás és tárolás előtt állítsa le és hagyja lehűlni a terméket.

Minden idegen anyagtól tisztítsa meg a terméket. Hűvös, száraz és jól szellőztetett, gyerekektől elzárt helyiségben tárolja. Ne tárolja olyan oxidálószerrel közelében, mint pl. kerti munkáknál használatos vegyszerek vagy jégmentesítő sók. Ne tárolja a szabadban.

Mielőtt elteszi a készüléket, mindig távolítsa el az akkumulátort.

Szállításkor rögzítse a terméket elmozdulás és leesés ellen, hogy elkerülje a sérüléseket és a termék sérülését.

TOVÁBBI BIZTONSÁGI ÚTMUTATÁSOK

Soha ne engedje, hogy gyermekek, korlátozott fizikai, érzékszervi és szellemi képességű, vagy nem a kellő tapasztalattal és ismeretekkel rendelkező, vagy a jelen használati útmutatót nem ismerő személyek használják ezt a gépet. A kezelő életkorát helyi előírások korlátozhatják.

Karbantartás, javítás, tisztítás, stb.

előtt az akkumulátort ki kell venni a készülékből.

előtt az akkumulátort ki kell venni a készülékből.

előtt az akkumulátort ki kell venni a készülékből.

előtt az akkumulátort ki kell venni a készülékből.

előtt az akkumulátort ki kell venni a készülékből.

előtt az akkumulátort ki kell venni a készülékből.

előtt az akkumulátort ki kell venni a készülékből.

előtt az akkumulátort ki kell venni a készülékből.

előtt az akkumulátort ki kell venni a készülékből.

előtt az akkumulátort ki kell venni a készülékből.

előtt az akkumulátort ki kell venni a készülékből.

előtt az akkumulátort ki kell venni a készülékből.

előtt az akkumulátort ki kell venni a készülékből.

előtt az akkumulátort ki kell venni a készülékből.

előtt az akkumulátort ki kell venni a készülékből.

előtt az akkumulátort ki kell venni a készülékből.

előtt az akkumulátort ki kell venni a készülékből.

előtt az akkumulátort ki kell venni a készülékből.

FENNMARADÓ KOCKÁZAT

Szabályos használat esetén sem lehet minden fennmaradó kockázatot kizárni. A használat során a következő veszélyek keletkezhetnek, amelyekre a kezelőnek különösen figyelnie kell:

- Vibráció okozta sérülések.
A készüléket az e célra szolgáló markolatoknál fogja meg és korlátozza a munka- és expozíciós időt.
- A zajterhelés halláskárosodást okozhat.
Viseljen hallásvédőt és korlátozza az expozíciós időt.
- Szennyrészecskék által okozott szemsérülések.
Viseljen mindig védőszemüveget, erős hosszú nadrágot, kesztyűt és ellenálló lábbelit.

RENDELTETTÉSSZERŰ HASZNÁLAT

A termék csak szabadban, álló helyzetben történő használatra való.

A termék fű, gyom vagy hasonló talajszintű vegetáció vágására alkalmas.

A készüléket vágás közben lehetőleg a talajfelülettel párhuzamosan mozgassa.

Ne használja a terméket sövény, bokrok vagy más egyéb vegetáció vágására vagy nyírására, amelynél a vágás síkja nem párhuzamos a talajjal.
A készüléket kizárólag az alábbiakban leírtaknak megfelelően szabad használni.

CE-AZONOSSÁGI NYILATKOZAT

Egyedüli felelősséggel kijelentjük, hogy a "Műszaki Adatok" alatt leírt termék a 2011/65/EU (RoHS), 2014/30/EU, 2006/42/EK, 2000/14/EC irányelvek minden releváns előírásának, ill. az alábbi harmonizált normatív dokumentumoknak megfelel:

EN 60335-1:2012 + A11:2014 + A13:2017
EN 50636-2-91:2014
EN 62233:2008
EN 55014-1:2017
EN 55014-2:2015
EN 50581:2012

Mért hangteljesítményszint: 91,3 dB(A)
Szavatolt hangteljesítményszint: 96 dB(A)

A megfelelőség értékelésére irányuló eljárások a 2000/14/EK V. melléklet szerint.

Winnenden, 2018-11-26

Alexander Krug
Managing Director



Műszaki dokumentáció összeállításra felhatalmazva
Techronic Industries GmbH
Max-Eyth-Straße 10
71364 Winnenden
Germany

AKKUK

A hosszabb ideig üzemben kívül lévő akkumulátort használat előtt ismételen fel kell tölteni.

50°C feletti hőmérsékletnél csökkenhet az akkumulátor teljesítménye. Kerülni kell a túlzottan meleg helyen vagy napon történő hosszabb idejű tárolást.

A töltő és az akkumulátor csatlakozóit mindig tisztán kell tartani.

Az optimális élettartam érdekében használat után az akkukat teljesen fel kell tölteni.

A lehetőleg hosszú élettartamhoz az akkukat feltöltés után ki kell venni a töltőkészületről.

Az akku 30 napot meghaladó tárolása esetén:
Az akkut kb. 27 °C-on, száraz helyen kell tárolni.
Az akkut kb. 30-50%-os töltöttségi állapotban kell tárolni.
Az akkut 6 havonta újra fel kell tölteni.

AZ AKKUMULÁTOR TÚLTERHELÉS ELLENI VÉDELME

Az akkucsomag olyan túlterhelés elleni védelemmel rendelkezik, amely védi az akkut a túlterhelés ellen, és hosszú élettartamot biztosít.
Rendkívül erős igénybevétel esetén villog a munkalámpa a túlterhelés jelzésére. Ha nem csökkentik a terhelést, a gép automatikusan kikapcsol. A további munkavégzéshez a gépet ki-, majd ismét be kell kapcsolni. Ha a gép nem indul el ismét, akkor az akkucsomag lemerült és azt a töltőben ismét fel kell tölteni.

LÍTIUM-ION AKKUK SZÁLLÍTÁSA

A lítium-ion akkuk a veszélyes áruk szállítására vonatkozó törvényi rendelkezések hatálya alá tartoznak.

Az ilyen akkuk szállításának a helyi, országos és nemzetközi előírások és rendelkezések betartása mellett kell történnie.

- A fogyasztók minden további nélkül szállíthatják az ilyen akkukat közúton.
- A lítium-ion akkuk szállítványozási vállalatok általi kereskedelmi célú szállítására a veszélyes áruk szállítására vonatkozó rendelkezések érvényesek. A kiszállítás előkészítését és a szállítást kizárólag megfelelő

képzettségű személyek végezhetik. A teljes folyamatnak szakmai felügyelet alatt kell történnie.

A következő pontokat kell figyelembe venni akkuk szállításakor:

- Biztosítsa, hogy a rövidzárlatok elkerülése érdekében az érintkezők védve és szigetelve legyenek.
- Ügyeljen arra, hogy az akkucsomag ne tudjon elcsúszni a csomagoláson belül.
- Tilos sérült vagy kifolyt akkukat szállítani.

További útmutatásokért forduljon szállítványozási vállalatához.

KARBANTARTÁS

A készülék szellőzőnyílásait mindig tisztán kell tartani.

A termék ellenőrzése rendkívüli gondosságot és szakértelmet igényel. Ezt a feladatot bízta feltétlenül szakképzett szerviztechnikusra. A terméket ellenőrzésre vagy javításra egy arra feljogosított szervizpontra küldje el. Karbantartáshoz csak azonos alkatrészeket használjon.

Karbantartás vagy tisztítás előtt kapcsolja ki a készüléket és távolítsa el az akkumulátort.

Csak az itt leírt beállításokat és javításokat végezze el. Minden más javítás esetén, kérjük, forduljon arra jogosult szakkereskedőhöz.

Vágóhuzal tekercs cseréjekor csak nejlön damilt használjon a jelen útmutatóban írt átmérőjű tekercsen.

Az új vágóhuzal befűzése után a terméket indítás előtt állítsa ismét normál üzemi helyzetbe.

Minden használat után tisztítsa meg a terméket száraz, puha kendővel. A sérült elemeket arra feljogosított szervizpontra kell megjavíttatni vagy kicseréltetni.

A termék biztonságos üzemeltetésének szavatolása érdekében ellenőrizze rendszeres időközönként, hogy minden anya, csapszeg és csavar megfelelően meg van-e húzva.

Csak Milwaukee tartozékokat és Milwaukee pótalkatrészeket szabad használni. Az olyan elemeket, melyek cseréje nincs ismertve, cseréltesse ki Milwaukee szervizzel (lásd Garancia/Ügyfélszolgálat címe kiadványt).

Igény esetén a készülékről robbantott rajz kérhető a géptípus és a teljesítménycímeként található rajzjegyző szám megadásával az Ön vevőszolgálatánál, vagy közvetlenül a Techronic Industries GmbH-től a Max-Eyth-Straße 10, 71364 Winnenden, Németország címen.

SZIMBÓLUMOK



FIGYELEM! FIGYELMEZTETÉS! VESZÉLY!



Kérjük alaposan olvassa el a tájékoztatót mielőtt a gépet használja.



Karbantartás, javítás, tisztítás, stb. előtt az akkumulátort ki kell venni a készülékből.



Hordjon védőkesztyűt!



Hallásvédő eszköz használata ajánlott!



Munkavégzés közben ajánlatos védőszemüveget viselni.



Mindig viseljen védőruházatot és ellenálló lábbelit.



Gondoskodjon arról, hogy a közelben álló személyek a kerti kiegészítői biztonságos távolságban maradjanak.



Ne használja esőben, vagy ne hagyja kültéren, ha esik az eső.



Ebben a termékben ne használjon fém kést.



Alkatrészek vagy tartozékok nem képezik a szállítmány részét.



A típus tábla szerint garantált zajteljesítményszint 96 dB.



Az elektromos eszközöket nem szabad a háztartási hulladékkal együtt ártalmatlanítani. Az elektromos és elektronikus eszközöket szelektíven kell gyűjteni, és azokat környezetbarát ártalmatlanítás céljából hulladékhasznosító üzemben kell leadni. A helyi hatóságoknál vagy szakkereskedőjénél tájékozódjon a hulladékudvarokról és gyűjtőhelyekről.



Üresjárat fordulatszám



Feszültség



Egyenáram



Európai megfelelőségi jelölés



Ukrán megfelelőségi jelölés



Eurázsiai megfelelőségi jelölés

TEHNIČNI PODATKI AKUMULATORSKI TRIMER ZA TRAVO M18 FOPH-LTA

Proizvodna številka.....	4697 85 01...
.....	...000001-999999
Število vrtljajev v prostem teku, visoko število dvigov.....	0-4900 min ⁻¹
Število vrtljajev v prostem teku, nizko število dvigov.....	0-6200 min ⁻¹
Maks. ø rezalne nitke.....	7,6m x 2mm / 6,1m x 2,4 mm
Debelina reza maks.....	400 mm
Napetost izmenljivega akumulatorja.....	18 V
Teža po EPTA-proceduri 01/2014.....	1,7 kg

Informacije o hrupnosti/vibracijah

Vrednosti merjenja ugotovljene ustrezno z EN 50636 / EN ISO 4871.

Raven hrupnosti naprave ovrednotena z A, znaša tipično:

Nivo zvočnega tlaka (Nevarnost K=2dB(A)).....79 dB(A)

Višina zvočnega tlaka (Nevarnost K=2dB(A)).....93 dB(A)

Nosite zaščito za sluh!

Skupna vibracijska vrednost (Vektorska vsota treh smeri)

določena ustrezno EN 50636.

Vibracijska vrednost emisij a_h.....7,5 m/s²

Nevarnost K=.....2,5 m/s²

Tehnični podatki in dovoljenja priklonih naprav za uporabo na različnih pogonskih enotah razberite iz navodil za obratovanje priklonpe naprave, ki je v rabi.

OPOZORILO!

V teh navodilih navedena raven treslajev je bila izmerjena po EN60745 normiranem merilnem postopku in lahko služi medsebojni primerjavi električnih orodij. Prav tako je primeren za predhodno oceno obremenitve s treslaji.

Navedena raven treslajev navaja najpomembnejše vrste rabe električnega orodja. Kadar se električno orodje uporablja za drugačne namene, z odstopajočimi orodji ali pa z nezadostnim vzdrževanjem, lahko raven treslajev tudi odstopa. Le to lahko čez celoten delovni čas znatno zviša obremenitev s tresenjem.

Za natančno oceno obremenitve s treslaji naj bi se upošteval tudi čas v katerem je naprava izklopljena ali sicer teče, vendar dejansko ni v rabi. Le to lahko obremenitev s treslaji čez celoten delovni čas znatno zmanjša.

Za zaščito upravljalca pred učinkom treslajev uvedite dodatne zaščitne ukrepe npr.: Vzdrževanje električnega orodja in orodja, delo s toplimi rokami, organizacija delovnih potekov.

⚠ OPOZORILO! Preberite vsa varnostna opozorila in navodila, prikaze in specifikacije tega električnega orodja. Zakasnelo upoštevanje sledečih navodil lahko povzroči električni udar, požar in/ali težke poškodbe. **Vsa opozorila in napolila shranite, ker jih boste v prihodnje še potrebovali.**

AKUMULATORSKI TRIMER ZA TRAVO VARNOSTNA OPOZORILA

Opozorila za uporabo

Skrbno preberite navodila za uporabo in se seznanite z elementi uporabe in pravilno uporabo naprave.

Nikdar ne dopuščajte, da bi otroci, osebe z omejenimi telesnimi, senzoričnimi ali duševnimi sposobnostmi ali pomankljivimi izkušnjami in znanji ali osebe, ki se s temi navodili za uporabo niso seznanile, ta stroj uporabljale. Lokalni predpisi lahko starost uporabnika omejujejo.

Mislite na to, da ste kot uporabnik naprave odgovorni za nesreče ali nevarnosti, do katerih pri drugih osebah ali njihovi lastnini pride med uporabo.

Priprava

Pred uporabo napravo pregledjte glede na poškodovana, manjkajoča ali napačno nameščena prekritja ali zaščitne priprave.

Nikoli ne uporabljajte naprave, ko se v neposredni bližini nahajajo osebe, še posebej otroci ali domače živali.

Pri uporabi izdelka vedno nosite popolno zaščito za oči in sluh. Pri delu na območju, kjer obstaja tveganje za padajoče predmete, morate nositi zaščito za glavo.

Zaščita za sluh lahko poslabša zmožnost upravljalca, da bi slišal opozorila, zato bodite posebej pozorni na potencialne nevarnosti na delovnem območju in okoli njega.

Nosite trdne, dolge hlače, škornje in rokavice. Ne nosite ohlapnih oblačil, kratkih hlač, nobenega nakita in ne uporabljajte bosih.

Dolge lase si splete nad rameni in tako preprečite njihovo ujetje v premikajoče se dele.

Upravljanje

Električni kabli ali podaljški anj ne bodo v bližini rezalnih orodij.

Med obratovanjem nosite zaščito oči in močno obutev.

Naprave ne uporabljajte pri slabem vremenu zlasti ne, kadar obstaja nevarnost strele.

Vrtno orodje uporabljajte le pri dnevni svetlobi ali dobri umetni svetlobi.

Naprave ne obratujte s poškodovanimi ali manjkajočimi prekritji in zaščitnimi pripravami.

Motor vklopite šele, ko se roke in noge nahajajo izven dosega rezalnih orodij.

Akumulator zmeraj odstranite,

- kadar je naprava nenadzorovana,
- pred odpravljanjem motenj,
- pred izvedbo preizkusnih, čistilnih opravil ali popravil na napravi,
- ko ste pri rezanju prišli v stik s tujkom,
- kadar prične naprava prekomerno vibrirati.

Bodite previdni zaradi možnosti poškodb rok in nog s strani rezalnih orodij.

Bodite pozorni na to, da bodo odprtine za zračenje zmeraj proste.

Ne uporabljajte v mokri travi.

Kadar uporabljate ta izdelek, ne hodite vzvratno.

Izdelka ne uporabljajte v primeru pojava nevihte.

Izdelka ne izpostavljajte dežju ali vlagi. Voda, ki vstopi v napravo, zviša tveganje za električni udar.

Prisotni, otroci in živali naj bodo vsaj 15m oddaljeni od delovnega območja. Ugasnite izdelek, če kdo vstopi v območje.

Rezalni del imejte nenehno pod višino pasu.

Roke in noge stalno držite proč od rezalnih delov, še posebej ko izklaplja motor.

Pazite! Po izklopu motorja se ostri elementi še naprej vrtijo.

Pazite na predmete, ki jih odmetava rezalni del. Z delovnega območja odstranite ostanke, kot so kamenčki, gramoz in drugi tujki, preden začnete z delom. Žice ali vrvice se lahko ujamejo v rezila.

Majhno rezilo, nameščeno na ščitnik za travo, je namenjeno za to, da predolgo vrstico odrežete na primerno dolžino in tako zagotovite varno in optimalno delovanje. Je zelo ostro, zato se ga ne dotikajte, zlasti ne pri čiščenju orodja.

Prepričajte se, da je rezalna glava ustrezno nameščena in trdno pritrjena.

Prepričajte se, da so vsa varovala, deflektorji in ročaji pravilno in trdno pritrjeni.

Naprave na noben način ne spreminjajte, saj bi s tem povečali tveganje za poškodbe sebe in tretjih oseb.

Uporabljajte zgolj nadomestna navitja nitke originalnega proizvajalca. Ne uporabljajte nobenega drugega rezalnega nastavka.

Ne uporabljajte kovinskih rezanje sredstev.

Uporabljajte le originalno nadomestno rezalno vrstico. Ne uporabljajte nobenih drugih rezalnih pripomočkov.

Pred vsako uporabo se prepričajte, da je rezilo pravilno nameščeno in zavarovano.

Pred uporabo in po vsakem udarcu se prepričajte, da ni poškodovanih delov. Okvarjeno stikalo ali drug del, ki je poškodovan ali obrabljen, morate ustrezno popraviti ali zamenjati pri pooblaščenem serviserju.

Izdelka nikoli ne uporabljajte, če vse zaščite, ščitniki in ročaji niso pravilno in čvrsto nameščeni.

Bodite pozorni na vašo delovno okolje. Odstranite žice, palice, kamne in večjo nesnago iz območja rezanja, saj se sicer lahko s strani naprave izvržejo.

Vzdrževanje in shranjevanje

Akumulator pred vzdrževalnimi deli in čiščenjem iz naprave odstranimo.

Uporabljajte zgolj s strani proizvajalca priporočene nadomestne dele in pribor (glej stran 15).

Napravo redno vzdržujte in negujte. Napravo dajte v popravilo zgolj pooblaščenemu obratu za popravila.

V primeru neuporabe, napravo ahranjajte izven dosega otrok.

Nikdar ne vstavljajte kovinske nadomestne nitke.

Ustavite izdelek in pustite, da se ohladi, preden ga shranite ali prevažate.

Očistite vse tujke z izdelka. Shranite jo na suhem in dobro prezračenem mestu, ki ni na doseg otrok. Hranite proč od jedkih sredstev, kot so kemikalije za vrtnarjenje in soli za odmrzovanje. Ne shranjujte na prostem.

Pred shranjevanjem naprave zmeraj odstranite akumulator.

Za transport zavarujte izdelek pred premiki ali padci, da preprečite poškodbe oseb ali izdelka.

OSTALI VARNOSTNI NAPOTKI

Nikdar ne dopuščajte, da bi otroci, osebe z omejenimi telesnimi, senzoričnimi ali duševnimi sposobnostmi ali pomankljivimi izkušnjami in znanji ali osebe, ki se s temi navodili za uporabo niso seznanile, ta stroj uporabljale. Lokalni predpisi lahko starost uporabnika omejujejo.

Pred vsemi deli na stroji odstranite izmenljivi akumulator.

Izrabljenih izmenljivih akumulatorjev ne mečite v ogenj ali v gospodinske odpadke. Milwaukee nudi okolju prijazno odlaganje starih izmenljivih akumulatorjev; prosimo povprašajte vašega strokovnega trgovca.

Izmenljivih akumulatorjev ne hranite skupaj s kovinskimi predmeti (nevarnost kratkega stika).

Izmenljive akumulatorje sistema M18 polnite samo s polnilnimi aparati sistema M18. Ne polnite nobenih akumulatorjev iz drugih sistemov.

Pod ekstremno obremenitvijo ali ob ekstremni temperaturi iz poškodovanega izmenljivega akumulatorja lahko izteka akumulatorska tekočina. Po stiku z akumulatorsko tekočino prizadeto mesto takoj izperite z vodo in milom. Po stiku z očmi takoj najmanj 10 minut dolgo temeljito izpirajte in nemudoma obiščite zdravnika.

PREOSTALA TVEGANJA

Tudi pri pravilni uporabi vseh pretalih tveganj ni mogoče izključiti. Pri uporabi lahko pride do sledečih nevarnosti, na

katere naj bo uporabnik zmeraj pozoren:

- Vsled vibracij povzročene poškodbe. Napravo držite za temu namenu predvidene ročaje in omejite čas dela in izpostavljenosti.
- Obremenitev s hrupom lahko privede do poškodb sluha. Nosite zaščito sluha in omejite dovo izpostavljenosti.
- Vsled delcev nečistoč povzročene poškodbe oči. Nosite zmeraj zaščitna očala, močne dolge hlače, rokavice in močno obutev.

UPORABA V SKLADU Z NAMEMBNOSTJO

Proizvod je predviden za uporabo na prostem in s strani stoječe osebe.

Proizvod je primeren za košnjo trave, plevela ali podobne vegetacije na ravni tal.

Napravo pri rezanju po možnosti premikajte vzporedno s površino tal.

Proizvoda ne uporabljajte za rezanje ali trimanje žive meje, grmovja ali siceršnje vegetacije, pri kateri raven rezanja ni vzporedna s tlemi.

Ta naprava se sme uporabiti samo v skladu z namembnostjo uporabiti samo za navede namene.

CE-IZJAVA O KONFORMNOSTI

V lastni odgovornosti izjavljamo, da se pod "Tehnični podatki" opisan proizvod ujema z vsemi relevantnimi predpisi smernice 2011/65/EU (RoHS), 2014/30/EU, 2006/42/ES, 2000/14/EC in s sledečimi harmoniziranimi normativnimi dokumenti:

EN 60335-1:2012 + A11:2014 + A13:2017
EN 50636-2-91:2014
EN 62233:2008
EN 55014-1:2017
EN 55014-2:2015
EN 50581:2012

Izmerjena višina zvočnega tlaka: 91,3 dB(A)
Garantirana višina zvočnega tlaka: 96 dB(A)

Postopek ocene skladnosti ustreznost 2000/14/ES dodatek VI.

DEKRA Certification B.V.
Meander 1051 / P.O. Box 5185
6825 MJ ARNHEM / 6802 ED ARNHEM
Country : Netherlands
Notified Body number : 0344

Winnenden, 2018-11-26



Alexander Krug
Managing Director



Pooblaščen za izdelavo spisov tehnične dokumentacije.

Techtronic Industries GmbH
Max-Eyth-Straße 10
71364 Winnenden
Germany

AKUMULATORJI

Izmenljive akumulatorje, ki jih daljši čas niste uporabljali, pred uporabo naknadno napolnite.

Temperatura nad 50°C zmanjšuje zmogljivost izmenljivega akumulatorja. Izogibajte se daljšemu segrevanju zaradi sončnih žarkov ali gretja.

Pazite, da ostanejo priključni kontakti na polnilnem aparatu in izmenljivem akumulatorju čisti.

za optimalno življenjsko dobo je potrebno akumulatorje po uporabi do konca napolniti.

Za čim daljšo življenjsko dobo naj se akumulatorji po napolnitvi vzamejo ven iz naprave za polnjenje.

Pri skladiščenju akumulatorjev daj kot 30 dni:
Akumulator skladiščiti pri 27°C in na suhem.
Akumulator skladiščiti pri 30%-50% stanja polnjenja.
Akumulator spet napolniti vsakih 6 mesecev.

ZAŠČITA PREOBREMENITVE AKUMULATORJA

Akumulator je opremljen s preobremenitveno zaščito, ki ščiti akumulator pred preobremenitvami in mu zagotavlja visoko življenjsko dobo. Pri ekstremno močnih obremenitvah, obratovalna lučka s funkcijo prikaza preobremenitve utripa. V kolikor ne pride do razbremenitve, se stroj avtomatično izklopi. Za nadaljnje delo je stroj potrebno izklopiti in ponovno vklopiti. V kolikor se stroj ponovno ne zažene, je akumulator morda izprazen in ga je v polnilcu potrebno ponovno napolniti.

TRANSPORT LITIJ-IONSKEH AKUMULATORJEV

Litij-ionski akumulatorji so podvrženi zakonskim določbam transporta nevarnih snovi.

Transport teh akumulatorjev se mora izvajati upoštevajoč lokalne, nacionalne in mednarodne predpise in določbe.

- Potrošniki lahko te akumulatorje še nadalje transportirajo po cesti.

- Komercialni transport litij-ionskih akumulatorjev s strani špediterskih podjetij je potrjen določbam transporta nevarnih snovi. Priprava odpreme in transporta se lahko vrši izključno s strani ustrezno izšolanih oseb. Celoten proces je potrebno strokovno spremljati.

Pri transportu akumulatorjev je potrebno upoštevati sledeče točke:

- V izogib kratkim stikom zagotovite, da bodo kontakti zaščiteni in izolirani.
- Bodite pozorni na to, da paket akumulatorja v notranjosti embalaže ne bo mogel zdrsiti.
- Poškodovanih ali iztekajočih akumulatorjev ni dovoljeno transportirati.

Za nadaljnja navodila se obrnite na vaše špeditersko podjetje.

VZDRŽEVANJE

Pazite na to, da so prezračevalne reže stroja vedno čiste.

Pregled naprave zahteva ekstremno skrbnost in strokovnost. Ta opravila obvezno prepustite kvalificiranemu servisnemu tehniku. Proizvod pošljite za inšpekcijski pregled ali popravilo avtoriziranemu servisnemu mestu. Za vzdrževanje uporabljajte zgolj identične nadomestne dele.

Pred izvedbo vzdrževalnih opravil ali čiščenja, napravo izklopite in odstranite akumulator.

Izvajajte zgolj tukaj opisane nastavitve in popravila. Za ostala popravila se prosim obrnite na avtoriziranega trgovca.

Kot nadomestno navitje uporabljajte zgolj najlonske nitke na navitjih, z v teh navodilih navedenim premerom.

Po napeljavi nove rezalne nitke, proizvod pred zagonom ponovno spravimo v normalen obratovalen položaj.

Proizvod po vsaki uporabi očistite s suho, mehko krpo. Poškodovane dele je potrebno popraviti ali nadomestiti pri avtoriziranem servisnem mestu.

Za zagotovitev varnega obratovanja naprave, v rednih presledkih preverjajte, ali so vse matice, sorniki in vijaki pravilno priviti.

Uporabljajte samo Milwaukee pribor in Milwaukee nadomestne dele. Poskrbite, da sestavne dele, katerih zamenjava ni opisana, zamenjajo v Milwaukee servisni službi (upoštevajte brošuro Garancija aslovi servisnih služb).

Po potrebi je mogoče pri vašem servisnem mestu ali neposredno pri Techtronic Industries GmbH, Max-Eyth-Straße 10, 71364 Winnenden, Germany, naročiti eksplozijsko risbo naprave ob navedbi tipa stroja in na tablici navedene šestmestne številke.

SIMBOLI



POZOR! OPOZORILO! NEVARNO!



Prosimo, da pred uporabo pozorno preberete to navodilo za uporabo.



Pred vsemi deli na stroji odstranite izmenljivi akumulator.



Nositi zaščitne rokavice

	Nosite zaščito za sluh!
	Pri delu s strojem vedno nosite zaščitna očala.
	Nosite zmeraj zaščitna oblačila in močno obutev.
	Poskrbite za to, da se bodo vse osebe, ki stojijo v bližini, nahajale v varni razdalji do naprave.
	Ne uporabljajte v dežju ali puščajte na prostem, kadar dežuje.
	V tem proizvodu ne uporabljajte nobenih kovinskih rezil.
	Deli ali pribor niso vsebovani v obsegu dobave.
	V skladu s tipsko tablico zajamčena raven zvočne jakosti znaša 96 dB.
	Električnih naprav ni dovoljeno odstranjevati skupaj z gospodinjskimi odpadki. Električne in elektronske naprave je potrebno zbirati ločeno in za okolju prijazno odstranitev, oddati podjetju za reciklažo. Pri krajevnem uradu ali vašem strokovnem prodajalcu se pozanimajte glede reciklažnih dvorišč in zbirnih mest.
n_0	Število vrtljajev v prostem teku
V	Napetost
	Enosmerni tok
	Evropska oznaka za združljivost
	Ukrajinska oznaka za združljivost
	Evrazijska oznaka za združljivost

TEHNIČKI PODATCI AKUMULATORSKI TRIMER ZA TRAVU M18 FOPH-LTA

Broj proizvodnje.....	4697 85 01...
	...000001-999999
Broj okretaja praznog hoda, visoki broj hodova.....	0-4900 min ⁻¹
Broj okretaja praznog hoda, mali broj hodova.....	0-6200 min ⁻¹
Max. ø nit rezanja.....	7,6m x 2mm / 6,1m x 2,4 mm
Debljina odreza max.....	400 mm
Napon baterije za zamjenu.....	18 V
Težina po EPTA-proceduri 01/2014.....	1,7 kg

Informacije o buci/vibracijama

Mjerne vrijednosti utvrđene odgovarajuće EN 50636 / EN ISO 4871.

A-ocijenjeni nivo buke aparata iznosi tipično:

Nivo pritiska zvuka (Nesigurnost K=2dB(A)).....	79 dB(A)
Nivo učinka zvuka (Nesigurnost K=2dB(A)).....	93 dB(A)

Nositi zaštitu sluha!

Ukupne vrijednosti vibracije (Vektor suma tri smjera) su odmerene odgovarajuće EN 50636.

Vrijednost emisije vibracije a _h	7,5 m/s ²
Nesigurnost K=.....	2,5 m/s ²

Tehnički podaci i dozvole od priključnih naprava za primjenu na raznim pogonskim jedinicama vidi molimo u pogonskim uputama primijenjene priključne naprave.

UPOZORENIE!

Ova u ovim uputama navedena razina titranja je bila izmjerena odgovarajuće jednom u EN 60335-1 / EN 50636-2-91 normiranom mjernom postupku i može se upotrijebiti za usporedbu električnog alata međusobno. Ona je prikladna i za privremenu procjenu titrajnog opterećenja.

Navedena razina titranja reprezentira glavne primjene električnog alata. Ukoliko se električni alat upotrebljava u druge svrhe sa odstupajućim primijenjenim alatima ili nedovoljnim održavanjem, onda razina titranja može odstupati. To može titrajno opterećenje kroz cijeli period rada bitno povisiti.

Za točnu procjenu titrajnog opterećenja se moraju uzeti u obzir i vremena u kojima je uređaj isključen ili u kojima doduše radi, ali nije i stvarno u upotrebi. To može titrajno opterećenje bitno smanjiti za vrijeme cijelog radnog perioda.

Utvrđite dodatne sigurnosne mjere za zaštitu poslužioca protiv djelovanja titranja kao npr.: Održavanje električnih alata i upotrijebljenih alata, održavanje topline ruku, organizacija i radne postupke.

⚠ UPOZORENIE! Treba pročitati sve napomene o sigurnosti, upute, prikaze i specifikacije za ovaj električni alat. Propusti kod pridržavanja sljedećih uputa može uzrokovati strujni udar, požar i/ili teške ozljede. **Sačuvajte sve napomene o sigurnosti i upute za buduću primjenu.**

AKUMULATORSKI TRIMER ZA TRAVU SIGURNOSNE UPUTE

Upute za rukovanje

Pročitajte pažljivo ovu upute za uporabu i upoznajte se sa elementima posluživanja i sa stručnim posluživanje uređaja.

Nikada ne dozvoliti da djeca, osobe sa ograničenom tjelesnom, senzornom ili duševnom sposobnošću ili sa nedovoljnim iskustvom i znanjem ili osobe koje nisu upoznate sa ovom uputom za rad koriste ovaj stroj. Lokalni propisi mogu ograničiti starosnu dob poslužioca.

Mislite na to, da ste vi kao poslužioc uređaja odgovorni za nesreće ili opasnosti koje nastanu prilikom korištenja drugim osobama ili njihovoj imovini.

Priprava

Provjerite uređaj prije korištenja uvijek u svezi oštećenih, manjkavih ili pogrešno postavljenih pokričača ili zaštitnih uređenja.

Sa vrtnim uređajem ne radite nikada dok se osobe, a posebno djeca ili domaće životinje zadržavaju u neposrednoj blizini.

Kada radite s ovim proizvodom nosite zaštitu za oči i sluh. Ako radite u području gdje postoji opasnost od padajućih predmeta, morate nositi zaštitu za glavu.

Zaštita za sluh može ograničiti sposobnost operatera da čuje zvukove upozorenja, obratite posebnu pozornost na moguće opasnosti u okolini i unutar radnog područja.

Nosite hlače s dugim nogavicama, čizme i rukavice. Nemojte nositi široku odjeću, kratke hlače, nakit bilo kakve vrste ili hodati bosonogi.

Osigurajte dugu kosu na način da je iznad razine ramena kako biste spriječili zahvaćanje u pokretne dijelove.

Posluživanje

Kablove struje i produžne kablove držite udaljene od rezačkih alata.

Za vrijeme pogona nosite zaštitu za oči i zatvorene cipele.

Aparat ne koristiti po lošem vremenu – posebno ne u slučaju ako postoji opasnost od udara groma.

Vrtni uređaj koristite samo pri dnevnom svjetlu ili dovoljnom umjetnom svjetlu.

Aparat nikada ne poganjati sa oštećenim ili manjkavim pokričačima i zaštitnim uređenjima.

Motor uključite tek onda, kada se ruke i noge nalaze izvan domašaja rezačkih alata.

Akumulator uvijek odstraniti,

- ako je aparat bez nadzora,
- prije nego što otklonite smetnju,
- prije nego izvedete radove provjere, čišćenja i popravaka na aparatu,
- ako ste kod rezanja dodirnuli neko strani tijelo,
- ako aparat počne prekomjerno jako vibrirati.

Pazite na ozljede ruku i nogu kroz rezačke alate.

Pazite na to, da otvori ventilacije uvijek budu slobodni.

Izbjegavajte koristiti na mokroj travi.

Kada koristite proizvod ne hodajte unatrag.

Nemojte raditi s proizvodom kada postoji opasnost od grmljavinskog nevremena.

Nemojte proizvod izlagati kiši ili vlažnim uvjetima. Ulazak vode u uređaj povećava opasnost od strujnog udara.

Držite promatrače, djecu i kućne ljubimce 15m dalje od područja rada. Zauzavite proizvod ako bilo tko uđe u područje rada.

Držite priključak za rezanje ispod razine pojasa.

Sve vrijeme držite ruke i noge podalje od sredstva za šišanje, a posebno kada se uključuje motor.

Imajte na umu da se rezni elementi nastavljaju okretati nakon što je motor isključen.

Čuvajte se odbačenih premeta od flaksa. Očistite male neostanke poput kamencića, grumena i drugih stranih predmeta iz radnog područja prije rada. Žice ili flaks se mogu upetljati odreženim komadima.

Mala oštrica postavljena na štitniku kosilice namijenjen je za rezanje novog proizvedenog flaksa na točnu duljinu radi sigurnosti i optimalne učinkovitosti. Vrlo je oštra, ne dodirujete je posebice kada čistite alat.

Provjerite da li je priključak za rezanje pravilno instaliran i čvrsto pritegnut.

Osigurajte da su svi štitnici, deflektori i ručke pravilno i čvrsto priključeni.

Ne modificirajte uređaj na bilo koji način, ovo može povećati opasnost od ozljede za vas i druge.

Primijenjujte rezervne svitke niti od proizvođača originala. Nemojte koristiti nikakav drugi rezački umetak. Nemojte koristiti metalne rezanje sredstava.

Koristite samo proizvođačevu zamjenski flaks. Nemojte koristiti nikakav drugi priključak za rezanje.

Osigurajte da je oštrica za odrezivanje pravilno postavljena i pričvršćena prije svakog korištenja.

Prije korištenja i nakon svakog udara provjerite da nema oštećenih dijelova. Prekidač u kvaru ili bilo koji dio da je oštećen ili istrošen trebali biste pravilno popraviti ili zamijeniti od strane ovlaštenog servisnog centra.

Nikada ne radite s proizvodom ako svi štitnici, deflektori i ručke nisu pravilno i čvrsto priključeni.

Obratite pažnju na radnu sredinu. Odstranite žicu, štapove, kamenje i grubu prljavštinu sa područja rezanja, jer ovi mogu inače od strane aparata biti odbačeni.

Održavanje i čuvanje

Akumulator prije radova održavanja i čišćenja izvaditi iz aparata.

Primijenite samo od strane proizvođača preporučene rezervne dijelove i pribor (vidi stranu 15).

Uređaj redovito održavajte i nježite. Aparat dajte na popravak samo jednog autoriziranom pogonu za popravke.

Aparat kod neuporabe čuvajte izvan domašaja djece.

Nemojte nikada umetnuti rezervnu metalnu nit.

Zauzavite proizvod i omogućite mu da se ohladi prije skladištenja ili prijevoza.

Očistite svaki strani materijal s uređaja. Skladištite ga na suhom i dobro ventiliranom mjestu koje nije pristupačno djeci. Nemojte ju ostavljati u blizini korozivnih agenasa kao ni vrtnih kemijskih proizvoda i soli za odmrzavanje. Ne ostavljajte na otvorenom.

Prije skladištenja iz aparata izvaditi akumulator.

Za prijevoz, osigurajte uređaj protiv pomicanja ili pada kako biste spriječili povrede osoba ili oštećenja na uređaju.

OSTALE SIGURNOSNE UPUTE

Nikada ne dozvoliti da djeca, osobe sa ograničenom tjelesnom, senzornom ili duševnom sposobnošću ili sa nedovoljnim iskustvom i znanjem ili osobe koje nisu upoznate sa ovom uputom za rad koriste ovaj stroj. Lokalni propisi mogu ograničiti starosnu dob poslužioca.

Prije svih radova na stroju izvaditi bateriju za zamjenu.

Istrošene baterije za zamjenu ne bacati u vatru ili u kućno smeće.

Milwaukee nudi mogućnost uklanjanja starih baterija odgovarajuće okolini.

Milwaukee nudi mogućnost uklanjanja starih baterija odgovarajuće okolini; upitajte molimo Vašeg stručnog trgovca.

Baterije za zamjenu ne čuvati skupa sa metalnim predmetima (opasnost od kratkog spoja).

Baterije sistema M18 puniti samo sa uređajem za punjenje sistema M18.

Ne puniti baterije iz drugih sistema.

Pod ekstremnim opterećenjem ili ekstremne temperature može iz oštećenih baterija iscuriti baterijska tekućina. Kod dodira sa baterijskom tekućinom odmah isprati sa vodom i sapunom. Kod kontakta sa očima odmah najmanje 10 minuta temeljno ispirati i odmah potražiti liječnika.

OSTATAK RIZIKA

I kod pravilne uprabe se ne mogu isključiti svi ostaci rizika. Kod uporabe mogu nastati sljedeće opasnosti, na koje poslužioc mora obratiti posebnu pažnju:

- Vibracijama prouzročene ozljede. Uređaj držite na za to predviđenim drškama i ograničite radno vrijeme i vrijeme ekspozicije.
- Opterećenje bukom može dovesti do oštećenja sluha. Nosite zaštitu sluha i ograničite trajanje ekspozicije.
- Česticama prljavštine prouzročene ozljede očiju. Nosite uvijek zaštitne naočale, zatvorene duge hlače, rukavice i zatvorene cipele.

PROPISNA UPOTREBA

Proizvod je izrađen samo za uporabu na vanjskom prostoru i od strane jedne stojeće osobe.

Proizvod je prikladan za rezanje trave, korova i slične vegetacije na razini poda.

Aparat kod rezanja po mogućnosti pokretati paralelno sa površinom poda.

Proizvod ne koristiti za rezanje ili poravnanje živica, grmlja ili druge vegetacije, kod kojih se razina reza ne nalazi paralelno sa podom.

Ovaj aparat se smije upotrijebiti samo u određene svrhe kao što je navedeno.

GE-IZJAVA KONFORMNOSTI

Izjavljujemo na osobnu odgovornost, da je proizvod opisan pod "Tehnički podaci", sukladan sa svim relevantnim propisima smjernice 2011/65/EU (RoHS), 2014/30/EU, 2006/42/EC, 2000/14/EC i sa slijedećim harmoniziranim normativnim dokumentima:

EN 60335-1:2012 + A11:2014 + A13:2017
EN 50636-2-91:2014
EN 62233:2008
EN 55014-1:2017
EN 55014-2:2015
EN 50581:2012

Izmjereni nivo učinka zvuka: 91,3 dB(A)
Garantirani nivo učinka zvuka: 96 dB(A)

Postupak ocjene suglasnosti po 2000/14/EG dodatak VI.
DEKRA Certification B.V.
Meander 1051 / P.O. Box 5185
6825 MJ ARNHEM / 6802 ED ARNHEM
Country : Netherlands
Notified Body number : 0344

Winnenden, 2018-11-26



Alexander Krug
Managing Director



Ovlašten za formiranje tehničke dokumentacije.

Techtronic Industries GmbH
Max-Eyth-Straße 10
71364 Winnenden
Germany

BATERIJE

Baterije koje duže vremena nisu korištene, prije upotrebe napuniti.

Temperatura od preko 50°C smanjuje učinak baterija. Duže zagrijavanje od strane sunca ili grijanja izbjeći.

Priključne kontakte na uređaju za punjenje i baterijama držati čistima.

Za optimalni vijek trajanja se akumulatori poslije upotrebe moraju sasvim napuniti.

Za što moguće duži vijek trajanja, akumulatori se nakon punjenja moraju odstraniti iz punjača.

Kod skladištenja akumulatora duže od 30 dana:
Akumulator skladištiti na suhom kod ca. 27°C.
Akumulator skladištiti kod ca. 30%-50% stanja punjenja.
Akumulator ponovno napuniti svakih 6 mjeseci.

ZAŠTITA OD PREOPTEREĆENJA AKUMULATORA

Akumulator je opremljen s probremenitveno zaštitu, ki štiti akumulator pred preobremenitvama in mu zagotavlja visoko življenjsko dobo.

Pri ekstremno močnih obremenitvah, obratovna lučka s funkcijo prikaza preobremenitve utripa. V kolikor ne pride do razbremenitve, se stroj avtomatično izklopi. Za nadaljnje delo je stroj potrebno izklopiti in ponovno vklopiti. V kolikor se stroj ponovno ne zažene, je akumulator morda izpraznjen in ga je v polnilcu potrebno ponovno napolniti.

TRANSPORT LITIJSKIH IONSKIH BATERIJA

Litijske-ionske baterije spadaju pod zakonske odredbe u svezi transporta opasne robe.

Prijevoz ovih baterija mora uslijediti uz poštivanje lokalnih, nacionalnih i internacionalnih propisa i odredaba.

- Korisnici mogu bez ustručavanja ove baterije transportirati po cestama.
- Komercijalni transport litijsko-ionskih baterija od strane transportnih poduzeća spada pod odredbe o transportu opasne robe. Otpremničke pripreme i transport smiju

izvoditi isključivo odgovarajuće školovane osobe. Kompletni proces se mora pratiti na stručan način.

Kod transporta baterija se moraju poštivati slijedeće točke:

- Uvjerite se da su kontakti zaštićeni i izolirani kako bi se izbjegli kratki spojevi.
- Pazite na to, da blok baterija unutar pakiranja ne može proklizavati.
- Oštećene ili iscurjele baterije se ne smiju transportirati.

U svezi ostalih uputa obratite se vašem prijevoznom poduzeću.

ODRŽAVANJE

Proreze za prozračivanje stroja uvijek držati čistima.

Inspekcija proizvoda zahtjeva ekstremnu brižljivost i stručno znanje. Ovaj rad preputate bezuvjetno jednom kvalificiranom servisnom tehničaru. Proizvod pošaljite na inspekciju ili popravak nekoj autoriziranoj servisnoj službi. Za održavanje uporabite samo identične rezervne dijelove.

Prije izvođenja radova održavanja ili čišćenja uređaj isključiti i akumulator izvaditi.

Izvedite samo ovdje opisana namještanja i popravke. U svezi svih ostalih radova popravaka obratite se molimo nekom autoriziranom stručnom trgovcu.

Primijeniti kao rezervni svitak niti samo najlonske niti na svitku sa promjerom navedenim u ovoj uputi.

Nakon udijevanja noge rezačke niti, proizvod prije starta ponovno dovesti na normalnu pogonsku poziciju.





Čistite proizvod poslije dvake uporabe jednom suhom i mekom krpom. Oštećeni dijelovi se moraju popraviti ili promijeniti od strane jedne autorizirane servisne službe.















Provjerite u redovitim vremenskim razmacima da li su matice, svornjaci i vijci pravilno stegnuti, kako bi bio zajamčen siguran rad proizvoda.

Primijeniti samo Milwaukee opremu i Milwaukee rezervne dijelove. Sastavne dijelove, čija zamjena nije opisana, dati zamijeniti kod jedne od Milwaukee servisnih službi (poštivati brošuru Garancija/Adrese servisa).

Po potrebi se crtež pojedinih dijelova aparata uz navođenje podatka o tipu stroja i šestznamenastog broja na pločici snage može zatražiti kod vašeg servisa ili direktno kod Techtronic Industries GmbH, Max-Eyth-Straße 10, 71364 Winnenden, Njemačka.

SYMBOLE

	PAŽNJA! UPOZORENIE! OPASNOST!
	Molimo da pažljivo pročitate uputu o upotrebi prije puštanja u rad.
	Prije svih radova na stroju izvaditi bateriju za zamjenu.
	Nositi zaštitne rukavice!
	Nositi zaštitu sluha!

	Kod radova na stroju uvijek nositi zaštitne naočale.
	Nosite uvijek zaštitnu odježu i zatvorene cipele.
	Ako radite blizu drugih osoba, neka se iste nalaze na
	Ne koristiti na kiši i ne ostavljati na vanjskom području kada pada kiša.
	U ovom proizvodu ne koristiti metalne rezače. Verwenden Sie in diesem Produkt keine Metallschneiden.
	Dijelovi ili pribor nisu sadržani u opsegu isporuke.
	Prema tipskoj pločici garantirana razina buke iznosi 96 dB.
	Električni uređaji se ne smiju zbrinjavati skupa sa kućnim smećem. Električni uređaji se moraju skupljati odvojeno i predati na zbrinjavanje primjereno okolišu jednom od pogona za iskorišćavanje. Raspitajte se kod mjesnih vlasti ili kod stručnog trgovca u svezi gospodarstva za recikliranje i mjesta skupljanja.
	Broj okretaja praznog hoda
	Napon
	Istosmjerna struja
	Europski znak suglasnosti
	Ukrajinski znak suglasnosti
	Euroazijski znak suglasnosti

TEHNISKIE DATI ZĀLĀJU PLĀVĒJS AR AKUMULATORU

M18 FOPH-LTA

Izlaides numurs	4697 85 01...
.....	...000001-999999
Tukšgaitas apgriezību skaits, liels gājienu skaits	0-4900 min ⁻¹
Tukšgaitas apgriezību skaits, mazs gājienu skaits	0-6200 min ⁻¹
Maks. ø griezējpaudeienu	7,6m x 2mm / 6,1m x 2,4 mm
maks. griezuma diametrs	400 mm
Akumulātorā spriegums	18 V
Svars atbilstoši EPTA-Procedure 01/2014	1,7 kg

Trokšņu un vibrāciju informācija

Vērtības, kas noteiktas saskaņā ar EN 50636 / EN ISO 4871.

A novērtētās aparātūras skaņas līmenis ir:

Trokšņa spiediena līmenis (Nedrošība K=2dB(A))..... 79 dB(A)

Trokšņa jaudas līmenis (Nedrošība K=2dB(A))..... 93 dB(A)

Nēsāt trokšņa slāpētāju!

Svārstību kopējā vērtība (Trīs virzienu vektoru summa) tiek noteikta atbilstoši EN 50636.

svārstību emisijas vērtība a_w..... 7,5 m/s²

Nedrošība K=..... 2,5 m/s²

Tehniskos datus un apstiprinājumu papildu aprīkojuma pielietojumam dažādās spēkiekārtās skatīt izmantotā papildu aprīkojuma lietošanas pamācībā.

UZMANĪBU!

Instrukcijā norādītā svārstību robežvērtība ir izmērīta mērījumu procesā, kas veikts atbilstoši standartam EN 60335-1 / EN 50636-2-91, un to var izmantot elektroinstrumentu savstarpējai salīdzināšanai. Tā ir piemērota arī svārstību noslogojuma pagaidu izvērtēšanai.

Norādītā svārstību robežvērtība ir reprezentatīva elektroinstrumenta pamata pielietojuma jomām. Tomēr, ja elektroinstruments tiek pielietots citās jomās, papildus izmantojot neatbilstošus elektroinstrumentus vai pēc nepietiekamas tehniskās apkopes, tad svārstību robežvērtība var atšķirties. Tas var ievērojami palielināt svārstību noslogojumu visa darba laikā.

Precīzai svārstību noslogojuma noteikšanai, ir jāņem vērā arī laiks, kad ierīces ir izslēgta vai arī ir ieslēgta, tomēr faktiski netiek lietota. Tas var ievērojami samazināt svārstību noslogojumu visa darba laikā.

Integrējiet papildus drošības pasākumus pret svārstību ietekmi lietotājam, piemēram: elektroinstrumentu un darba instrumentu tehniskā apkope, roku siltuma uzturēšana, darba procesu organizācija.

▲ BRĪDINĀJUMS Izlasiet visus šim elektroinstrumentam pievienotos drošības brīdinājumus, instrukcijas, ilustrācijas un specifikācijas. Nespeja ievērot visas zemāk uzskaitītās instrukcijas var novest pie elektrošoka, ugunsgrēka un/vai smagiem savainojumiem. **Pēc izlasīšanas uzglabājiet šos noteikumus turpmākai izmantošanai.**

ZĀLĀJU PLĀVĒJS AR AKUMULATORU DROŠĪBAS NORĀDĪJUMI

Norādījumi par apkalpošanu

Rūpīgi izlasiet šo lietošanas instrukciju un iepazīstieties ar vadības elementiem un ierīces pareizu apkalpošanu.

Nekad nepieļaujiet, ka bērni, personas ar ierobežotām fiziskām, sensorām vai garīgām spējām vai personas ar nepietiekamu pieredzi un zināšanām, kuras nepārzina šo lietošanas instrukciju, izmanto šo iekārtu. Vietējie priekšraksti var noteikt operatora vecuma ierobežojumu.

Atcerieties, ka jūs kā ierīces lietotājs esat atbildīgs par negadījumiem un riskiem, kas ierīces lietošanas laikā rodas citām personām vai to īpašumam.

Sagatavošana

Vienmēr pārbaudiet ierīci pirms lietošanas, vai nav bojāti, trūkstošī vai kļūdaini piestiprināti pārsegumi vai aizsargierīces.

Nekad nelietojiet dārza instrumentu, ja darba vietas tiešā tuvumā atrodas citas personas (īpaši bērni) vai mājdzīvnieki.

Darbinot precī, valkājiet pilnus acu un ausu aizsargus. Ja strādājat zonā, kur pastāv kritiņu priekšmetu risks, jāvalkā galvas aizsargs.

Dzirdes aizsargs var apgrūtināt operatora spēju dzirdēt brīdinājuma skaņas, vēliet īpašu uzmanību potenciālām briesmām darba zonā un tās apkārtnē.

Velciet izturīgas garās bikses, zābakus un cimdus. Nevelciet platu un vaļīgu apģērbu, īsās bikses, jebkādas rotaslietas un nelietojiet bez apaviem.

Nostipriniet garus matus tā, lai tie ir vīrs plecu līmeņa, lai novērstu sapīšanas kustīgajās daļās.

Apkalpošana

Turiet strāvas un pagarinātāja kabeli drošā attālumā no griezējinstrumentiem.

Darba laikā valkājiet aizsargbrilles un stingrus apavus.

Neizmantojiet ierīci sliktos laika apstākļos – it īpaši nelietot, ja pastāv zibens spēriena risks.

Lietojiet dārza instrumentu tikai diennakts gaišajā laikā vai labā maksimālajā apgaismojumā.

Nekad nedarbiniet ierīci ar bojātiem vai trūkstošiem pārsegumiem un aizsargierīcēm.

Ieslēdziet dzinēju tikai tad, kad jūs rokas un kājas atrodas ārpus griezējinstrumentu sniedzamības.

Vienmēr atvienojiet akumulatoru,

- ja ierīce ir bez uzraudzības,
- pirms Jūs novērsāt traucējumu,
- pirms Jūs veicat ierīces pārbaudes, tīrīšanas un remontdarbus,
- ja Jūs plaujot esat pieskāries svešķermeņiem,
- ja ierīce sāk pārmērīgi stipri vibrēt.

Uzmanieties, lai rokas un kājas nesavinātu ar griezējinstrumentiem.

Uzmaniet, lai vēdināšanas atveres vienmēr paliek brīvas.

Nelietojiet ierīci slapjā zālē.

Lietojot šo precī, nestaigājiet atmuguriski.

Nelietojiet ierīci, kad pastāv zibens spēriena risks.

Nepakļaujiet precī lietu un slapiem apstākļiem. Ūdeņim iekļūstot iekārtā, palielināsies risks saņemt elektriskās strāvas triecienu.

Pārliecinieties, ka tuvumā stāvošie bērni un dzīvnieki ir 15m attālumā no jūsu darbošanās vietas. Ja kāds ienāk zonā, apturiet precī.

Turiet griešanas uzgali zem jostasvietas līmeņa.

Turiet rokas un kājas tālāk no griezējdaļām visu laiku un īpaši, kad tiek ieslēgts motors.

Uzmanieties, jo griezējelementi turpina rotēt arī pēc motora izslēgšanas.

Uzmanieties no priekšmetiem, kas tiek izsvaidīti griešanas laikā. Pirms darba uzsākšanas attīriet darba zonu no maziem akmeņiem, grants un citiem svešiem priekšmetiem. Vadi vai auklas var iepīties griešanas laikā.

Mazais asmens, kas pievienots zāliena aizsargam, ir paredzēts jaunas pagarinātās auklas apgriešanai pareizā garumā, nodrošinot drošu un optimālu sniegumu. Tas ir ļoti ass, tāpēc neaiztieciot to, it īpaši, tīrot instrumentu.

Pārliecinieties, ka griešanas uzgali ir pareizi uzstādīts un droši nostiprināts.

Pārbaudiet, vai visi aizsargi, noliecēji un rokturi ir pareizi un stingri piestiprināti.

Nekādā veidā nepārveidojiet iekārtu, jo tas var palielināt ievainojuma gūšanas risku gan jums, gan citiem.

Izmantojiet tikai oriģinālā ražotāja rezerves pavadiena spoles. Neizmantojiet citu griezējuzliktņi. Neizmantojiet metāla griešanas līdzekļus.

Lietojiet tikai ražotāja piedāvāto rezerves griešanas auklu. Nelietojiet citus griešanas uzgāļus.

Pirms katras lietošanas reizes pārliecinieties, ka griešanas asmeņi ir pareizi novietoti un nostiprināti.

Pirms lietošanas un pēc jebkura trieciena, pārbaudiet, vai nav bojātu daļu. Bojāts slēdzis vai kāda daļa, kas ir bojāta vai nolietota, pareizi jāsalabo vai jānomaina pilnvarotā servisa centrā.

Nekad nedarbiniet produktu, ja vien visi aizsargi, deflektori un rokturi ir pareizi un droši pievienoti.

Uzmaniet savu darba vidi. Aizvāciet stieples, nūjas un lielus netrumus no plaujamās platības, tā kā citādi ierīce var tos var aizsviest prom.

Tehniskā apkope un glabāšana

Akumulatoru pirms apkopes un tīrīšanas darbiem izņemiet no ierīces.

Izmantojiet tikai ražotāja ieteiktās rezerves un piederumu daļas (skatīt 15. lpp.).

Regulāri apkopiet un kopiet ierīci. Lieciet ierīci remontēt tikai pilnvarotam remonta uzņēmumam.

Kad ierīci neizmantojat, uzglabājiet ierīci bērniem nesasniedzamā vietā.

Nekad nelieciet iekšā aizvietojošu pavadīnu no metāla.

Apturiet precī un ļaujiet tai atdzist pirms noglabāšanas vai transportēšanas.

Notīriet visus svešķermeņus no izstrādājuma. Uzglabājiet to vēsā, sausā un labi vēdinātā vietā, kurai nevar piekļūt bērni. Neglabājiet to vietā, kur tuvumā atrodas korozīvas vielas, piemēram dārza darbos izmantojamas ķīmikālijas vai atsaldēšanai domāta sāls. Neuzglabājiet ārpus telpām.

Pirms ierīces novietošanas glabāšanai vienmēr izņemiet akumulatoru.

Transportējot nostipriniet ierīci, lai tā nekustētos un neapgāztos, jo tas var izraisīt miesas bojājumus un ierīces bojājumus.

CITI DROŠĪBAS NOSACĪJUMI

Nekad nepieļaujiet, ka bērni, personas ar ierobežotām fiziskām, sensorām vai garīgām spējām vai personas ar nepietiekamu pieredzi un zināšanām, kuras nepārzina šo lietošanas instrukciju, izmanto šo iekārtu. Vietējie priekšraksti var noteikt operatora vecuma ierobežojumu.

Pirms mašīnai veikt jebkāda veida apkopes darbus, ir jāizņem ārā akumulātors.

Izmantotos akumulārus nedrīkst mest ugunī vai parastajos atkritumos. Firma Milwaukee piedāvā iespēju vecos akumulātorus savākt apkārtējo vidi saudzējošā veidā; jautājiet specializētā veikalā.

Akumulātorus nav ieteicams glabāt kopā ar metāla priekšmetiem (iespējams īsslēgums).

M18 sistēmas akumulātorus lādēt tikai ar M18 sistēmas lādētājiem. Nedrīkst lādēt citus akumulātorus no citām sistēmām.

Pie ārkārtas slodzes un ārkārtas temperatūrām no bojātā akumulātorā var iztecēt akumulātorā šķidrums. Ja nonākat saskarsmē ar akumulātorā šķidrumu, saskarsmes vieta nekavējoties jānomazgā ar ūdeni un ziepēm. Ja šķidrums nonācis acīs, acis vismaz 10 min. skalot un nekavējoties konsultēties ar ārstu.

ATLIKUŠAIS RISKS

Arī, pareizi lietojot ierīci, nav iespējams izslēgt pilnīgi visus riskus. Lietojot ierīci, var rasties šāds apdraudējums, kam lietotājam jāpievērš īpaša uzmanība:

• Vibrācijas radītas traumas.
Turiet ierīci aiz tam paredzētajiem rokturiem un ierobežojiet darba un ekspozīcijas laiku.

• Troksnis var bojāt dzirdi.
Lietojiet dzirdes aizsargierīces un ierobežojiet ekspozīcijas laiku.

• Neīrūmu daļiņas var traumēt acis.
Vienmēr valkājiet aizsargbrilles, stingras, garas bikses, cimdus un stingrus apavus.

NOTEIKUMIEM ATBILSTOŠS IZMANTOJUMS

Izstrādājums ir projektēts tikai izmantošanai ārpus telpām, un tas jāizmanto stāvošai personai.

Izstrādājums piemērots zāles, nezāļu un līdzīgas veģetācijas zemes līmenī pļaušanai.

Virziet ierīci pļaušanas laikā pēc iespējas paralēli zemes virsmai.

Neizmantojiet izstrādājumu dzīvžogu, krūmu vai pārējās veģetācijas, pie kuras griešanas plakne neatrodas paralēli zemei, griešanai vai apcirpšanai.

Šo instrumentu drīkst izmantot tikai saskaņā ar minētajiem lietošanas noteikumiem.

ATBILSTĪBA CE NORMĀM

Mēs apliecinām, ka produkts, kura tehniskie parametri aprakstīti "tehnisko datu lapā", pilnībā atbilst prasībām saskaņā ar direktīvām 2011/65/EU (RoHS), 2014/30/EK, 2006/42/ES, 2000/14/EC un attiecīgajiem harmonizētajiem normatīvajiem dokumentiem:

EN 60335-1:2012 + A11:2014 + A13:2017
EN 50636-2-91:2014
EN 62233:2008
EN 55014-1:2017
EN 55014-2:2015
EN 50581:2012

Izmērītais trokšņa jaudas līmenis: 91,3 dB(A)
Garantētais trokšņa jaudas līmenis: 96 dB(A)

Atbilstības novērtēšanas procedūra atbilstoši 2000/14/EK V pielikumam.

Winnenden, 2018-11-26

Alexander Krug

Alexander Krug
Managing Director



Pilnvarotais tehniskās dokumentācijas sastādīšanā.

Technonic Industries GmbH
Max-Eyth-Straße 10
71364 Winnenden
Germany

AKUMULĀTORI

Akumulātori, kas ilgāku laiku nav izmantoti, pirms lietošanas jāuzlādē.

Pie temperatūras, kas pārsniedz 50°C, akumulātoru darbība tiek negatīvi ietekmēta. Vajag izvairīties no ilgākas saules un karstuma iedarbības.

Lādētāja un akumulātoru pievienojuma kontakti jāuztur tīri.

Lai baterijas darba ilgums būtu optimāls, pēc iekārtas izmantošanas tā jāuzlādē.

Lai akumulatori kalpotu pēc iespējas ilgāku laiku, tos pēc uzlādes ieteicams atvienot no lādētāj ierīces.

Akumulātoru uzglabāšana ilgāk kā 30 dienas: uzglabāt akumulatoru pie aptuveni 27°C un sausā vietā. Uzglabāt akumulatoru uzlādes stāvoklī aptuveni pie 30%-50%. Uzlādēt akumulatoru visus 6 mēnešus no jauna.

AKUMULĀTORA AIZSARDZĪBA PRET PĀRSLOGOJUMU

Akumulātoru bloks ir aprīkots ar pretpārslogojuma aizsardzību, kas akumulatoru pasargā no pārslogojuma un nodrošina ilgu tā kalpošanas laiku.

Ārkārtīgi augsta noslogojuma gadījumā mirgo kontrolapgaismojums, lai pievērstu uzmanību ierīces pārslogojumam. Ja pārslogojums netiek samazināts, ierīce automātiski atslēdzas. Lai darbu turpinātu, ierīci izslēdziet un atkal ieslēdziet. Ja ierīce neieslēdzas, iespējams, ka akumulātoru bloks ir izlādējies un ir jāuzlādē no jauna.

LITĪJA JONU AKUMULĀTORU TRANSPORTĒŠANA

Uz litija jonu akumulātoriem attiecas noteikumi par bīstamo kravu pārvadāšanu.

Šo akumulātoru transportēšana jāveic saskaņā ar vietējiem, valsts un starptautiskajiem normatīvajiem aktiem un noteikumiem.

- Patērētāja darbības, pārvadājot šos akumulātorus pa autoceļiem, nav reglamentētas.
- Uz litija jonu akumulātoru komerciālu transportēšanu, ko veic ekspedīcijas uzņēmums, attiecas bīstamo kravu pārvadāšanas noteikumi. Sagatavošanas darbus un transportēšanu drīkst veikt tikai atbilstoši apmācīts personāls. Viss process jāveda profesionāli.

Veicot akumulātoru transportēšanu, jāievēro:

- Pārliecinieties, ka kontakti ir aizsargāti un izolēti, lai izvairītos no īssavienojumiem.
- Pārliecinieties, ka akumulātors iepakojumā nevar paslīdēt.
- Bojātus un tekošus akumulātorus nedrīkst transportēt.

Plašāku informāciju Jūs varat saņemt no ekspedīcijas uzņēmuma.

APKOPE

Vajag vienmēr uzmanīti, lai būtu tīras dzesēšanas atveres.

Izstrādājuma pārbaude prasa ārkārtēju rūpību un lietpratību. Noteikti uzticiet šo darbu kvalificētam servisa tehnikam. Sūtiet izstrādājumi pārbaudei vai remontam pilnvarotai servisa iestādei. Apkopei izmantojiet tikai identiskas rezerves detaļas.

Pirms apkopes vai tīrīšanas darbu veikšanas izslēdziet ierīci un izņemiet akumulātoru.

Veiciet tikai šeit aprakstītos iestatījumus un remontus. Saistībā ar visiem citiem remontdarbiem griezties lūdzu pilnvarotam specializētiem tirgotājiem.

Izmantojiet kā rezerves pavedienu spoli tikai neilona pavedienus uz spolēm ar šajā instrukcijā nosaukto diametru.

Pēc jaunā griezējapavediena ievēršanas izstrādājumu pirms iedarbināšanas atkal nolieciet normālā ekspluatācijas pozīcijā.

Tīriet izstrādājumu pēc lietošanas ar sausu, mīkstu drāniņu. Bojātās daļas jāremontē vai jāaizvieto pilnvarotai servisa iestādei.

Ar regulāriem intervāliem pārbaudiet, vai uzgriežņi, bultskrūves un skrūves ir pienācīgi pievilktas, lai nodrošinātu drošu izstrādājuma ekspluatāciju.

Izmantojiet tikai firmu Milwaukee piederumus un firmas Milwaukee rezerves daļas. Lieciet nomainīt detaļas, kuru nomaiņa nav aprakstīta, kādā no firmu Milwaukee klientu apkalpošanas servisiem. (Skat. brošūru "Garantija/klientu apkalpošanas serviss".)

Pēc pieprasījuma, Jūsu Klientu apkalpošanas centrā vai pie Technonic Industries GmbH, Max-Eyth-Straße 10, 71364 Winnenden, Vācijā, ir iespējams saņemt iekārtas montāžas rasējumu, iepriekš norādot iekārtas modeli un sērijas numuru, kas atrodas uz datu plāksnītes un sastāv no sešiem simboliem.

SIMBOLI



UZMANĪBU! BĪSTAMI!



Pirms sākt lietot instrumentu, lūdzu, izlasiet lietošanas pamācību.



Pirms mašīnai veikt jebkāda veida apkopes darbus, ir jāizņem arī akumulātors.



Jāvalkā aizsargcimdi!



Nēsāt trokšņa slāpētāju!



Strādājot ar mašīnu, vienmēr jānēsā aizsargbrilles.



Vienmēr valkājiet aizsargapģērbu un stingrus apavus.



Sekojiet, lai tuvumā esošās personas atrastos drošā attālumā no darza instrumenta darbības vietas.



Neizmantojiet lietu, kā arī neatstāj ārtelpās, ja list lietus.



Neizmantojiet izstrādājumu metāla asmeņus.



Neizmantojiet izstrādājumu metāla asmeņus.



Detaļas vai piederumi neietilpst piegādes komplektācijā.



Saskaņā ar marķējumu garantētais trokšņa līmenis sasniedz 96 dB.



Elektroiekārtas nedrīkst izmest kopā ar sadzīves atkritumiem. Elektriskās un elektroniskās iekārtas ir jāsavāc atsevišķi un jānodod pārstrādes uzņēmumam, kas no tām atbrīvosies dabai draudzīgā veidā. Meklējiet otrreizējās pārstrādes poligonus un savākšanas punktus vietējās pārvaldes iestādēs vai pie preces pārdevēja.



Tukšgaitas apgriezīgu skaitu



Spriegums



Līdzstrāva



Eiropas atbilstības zīme



Ukrainas atbilstības zīme



Eirāzijas atbilstības zīme

Produkto numeris	4697 85 01...
.....	...000001-999999
Sūkių skaičius laisva eiga, didelis judesių skaičius	0-4900 min ⁻¹
Sūkių skaičius laisva eiga, mažas judesių skaičius	0-6200 min ⁻¹
Maks. pjovimo linijos ø	7,6m x 2mm / 6,1m x 2,4 mm
Maks. kirpimo storis.....	400 mm
Keičiamo akumulatoriaus įtampa.....	18 V
Prietaiso svoris įvertintas pagal EPTA 01/2014 tyrimų metodiką	1,7 kg

Informacija apie triukšmą/vibraciją

Vertės matuotos pagal EN 50636 / EN ISO 4871.
Įvertintas A įrenginio keliamo triukšmo lygis dažniausiai sudaro:

Garso slėgio lygis (Paklaida K=2dB(A))	79 dB(A)
Garso galios lygis (Paklaida K=2dB(A))	93 dB(A)

Nešioti klausos apsaugines priemones!

Bendroji svyravimų reikšmė (trijų krypčių vektorių suma), nustatyta remiantis EN 50636.

Vibravimų emisijos reikšmė a _w	7,5 m/s ²
Paklaida K=	2,5 m/s ²

Techninius duomenis ir uždedamojo prietaiso leidimą naudoti su įvairiais pavaros įtaisais rasite uždedamojo prietaiso naudojimo instrukcijoje.

DĖMESIO!

Instrukcijoje nurodyta svyravimų ribinė vertė yra išmatuota remiantis standartu EN 60335-1 / EN 50636-2-91; ji gali būti naudojama keliems elektriniams instrumentams palyginti. Ji taikoma ir laikinai įvertinti svyravimų apkrova.

Nurodyta svyravimų ribinė vertė yra taikoma pagrindinėse elektrinio instrumento naudojimo srityse. Svyravimų ribinė vertė gali skirtis naudojant elektrinį instrumentą kitose srityse, papildomai naudojant netinkamus elektrinius instrumentus arba juos nepakankamai techniškai prižiūrint. Dėl to viso darbo metu gali žymiai padidėti svyravimų apkrova.

Siekiant tiksliai nustatyti svyravimų apkrovą, būtina atsižvelgti ir į laikotarpį, kai įrenginys yra išjungtas arba įjungtas, tačiau faktiškai nenaudojamas. Dėl to viso darbo metu gali žymiai sumažėti svyravimų apkrova.

Siekiant apsaugoti vartotojus nuo svyravimo įtakos naudojamos papildomos saugos priemonės, pavyzdžiui, elektrinių darbo instrumentų techninė priežiūra, rankų šilumos palaikymas, darbo procesų organizavimas.

⚠ WARNING Perskaitykite visus saugumo įspėjimus, instrukcijas, peržiūrėkite iliustracijas ir specifikacijas, pateiktas kartu su šiuo įrankiu. Jei nepaisysite visų toliau pateiktų instrukcijų, gali trenkti elektros smūgis, kilti gaisras ir/arba galite sunkiai susižaloti arba sužaloti kitus asmenis. **Išsaugokite šias saugos nuorodas ir reikalavimus, kad ir ateityje galėtumėte jais pasinaudoti.**

BELAIDĖ STYGINĖ VEJAPJOVĖ SAUGUMO ĮSPĖJIMAI

Nuorodos dėl naudojimo

Atidžiai perskaitykite naudojimo vadovą ir susipažinkite su prietaiso valdymo elementais bei tinkamu naudojimu.

Jokiu būdu neleiskite naudotis įrenginiu vaikams, asmenims, turintiems fizinių, protinių arba juslinių sutrikimų arba turintiems nepakankamai patirties ir žinių, taip pat asmenims, nesusipažinusiems su įrenginio naudojimo instrukcija. Vietos teisės aktų nuostatos gali apriboti prietaiso naudotojo amžių.

Išdėmėkite, kad kaip prietaiso naudotojas jūs atsakote už nelaimingus atsitikimus ir pavojus, kylančius kitiems žmonėms ar jų turtui.

Pasirengimas

Prieš naudojimą vizualiai patikrinkite prietaisą dėl apsaugų ir ekranų pažeidimų, trūkumo ar neteisingo įrengimo.

Niekada nedirbkite sodo priežiūros įrankiu, jei arti yra žmonių, ypač vaikų, ar naminių gyvūnų.

Naudodami šį įrenginį, dėvėkite pilną akių ir klausos apsaugą. Dirbant zonoje, kurioje gali kristi objektai, būtina dėvėti galvos apsaugos priemones.

Klausos apsauga gali riboti operatoriaus gebėjimą išgirsti įspėjamuosius garsus, kreipti konkretų dėmesį į potencialius pavojus aplink darbo plotą ir pačiame plote.

Dėvėkite sunkias ilgas kelnes, batus ir pirštines. Nedėvėkite dukšlių drabužių, trumpų kelnų, papuošalų ir atviros avalynės.

Ilgus plaukus reikia susėti virš pečių lygio, kad neįsipainiotų į judančias dalis.

Valdymas

Maitinimo kabelius ir ilgintuvus laikykite toliau nuo vejapjovės.

Naudodamiesi prietaisu nešiokite visą akių ir ausų apsaugą.

Venkite naudoti prietaisą nepalankiomis oro sąlygomis, ypač žaibuojant.

Su sodo priežiūros įrankiu dirbkite tik dienos šviesoje arba esant geram dirbtiniam apšvietimui.

Niekada nenaudokite prietaiso, jei apsauga ir ekranas pažeisti arba neprimontuoti.

Variklį įjunkite tik tada, kai rankos ir kojos yra toliau nuo vejapjovės stygos.

Visada ištraukite bateriją,

- kai prietaisas paliekamas be priežiūros,
- prieš šalindami klijūtis,
- prieš tikrindami, valydami ar remontuodami prietaisą,
- pataikę į pašalinį daiktą,
- kai prietaisas pradeda neįprastai vibruoti.

Laikykite vejapjovę toliau nuo rankų ir kojų, kad išvengtumėte sužalojimų.

Visada įsitikinkite, ar ventiliacijos angos neužkimštos nešvarumais.

Venkite naudoti ant drėgnos žolės.

Pjaudami, neikite atbulomis.

Nenaudokite gamino, kai gali žaibuoti.

Gaminio negalima naudoti ar laikyti lietuje ar drėgmėje. Į įrenginį patekęs vanduo padidina elektros smūgio pavojų.

Pašaliniai asmenys, vaikai ir gyvūnai turi būti 15m atstumu nuo genėjimo vietos. Į apdirbamą plotą įėjus pašaliniams asmeniui, gaminį reikia sustabdyti.

Pjovimo įtaisą laikykite žemiau juosmens.

Prieš įjungdami variklį nestovėkite per arti žoliapjovės, saugokite rankas ir kojas.

Būkite atsargūs: išjungus variklį, pjovimo dalys kurį laiką dar sukasi.

Saugokitės iš pjovimo įtaiso „iššaukamų“ objektų. Prieš pradėdami darbą, iš darbo ploto pašalinkite nuolaužas, tokias kaip nedideli akmenukai, žvyras ir kiti pašaliniai daiktai. Vietos arba virvelės gali įsipainioti pjovimo įtaisuose. Maža geležtė, pritaisyta prie vejos apsauginio aptvaro, skirta reikiama ilgiu apkarpyti išlindusias ataugas, kad būtų saugu ir gražu. Ji labai aštri: nepalieskite jos valydamis įrankį.

Patikrinkite, ar pjovimo įtaisas tinkamai sumontuotas ir pritvirtintas.

Patikrinkite, ar visos apsaugos, deflektoriai, rankenos tinkamai ir patikimai pritvirtintos.

Jokiu būdu nemodifikuokite įrenginio: gali padidėti pavojus susižeisti patiems bei sužeisti kitus.

Naudokite tik to paties gamintojo pjovimo stygą. Nenaudokite kitų pjovimo įtaisų.

Nenaudokite metalinių pjovimo priemonėmis.

Keitimui naudokite tik gamintojo pjovimo lyną. Nenaudokite jokio kito pjovimo įtaiso.

Prieš naudodami prietaisą, kiekvieną kaertą patikrinkite, ar nupjovimo geležtė tinkamos ir saugios padėties.

Prieš naudodami įrenginį ir po bet kokio jo sutrenkimo patikrinkite, ar nėra pakenktų dalių. Nekokybišką jungiklį ar pakenktą arba susidėvėjusią dalį reikia tinkamai sutaisyti arba pakeisti. Dalis keisti gali tik įgaliotas techninio aptarnavimo centras.

Gaminio jokiu būdu negalima naudoti, jeigu nėra tinkamai pritvirtinti apsauginiai įtaisai, kreiptuvai ir rankenos.

Apžiūrėkite darbo aplinką. Pašalinkite iš darbo ploto šakas, pagalius, akmenis ir kitus nešvarumus, kurie pasitaikę stygos kelyje gali būti staigia išmesti į šoną.

Techninė priežiūra ir laikymas

Prieš atlikdami prietaiso techninės priežiūros ar valymo darbus, ištraukite bateriją.

Naudokite tik gamintojo rekomenduojamas atsargines dalis ir priedus (žiūrėkite puslapį 15).

Reguliariai tikrinkite ir prižiūrėkite prietaisą. Remonto darbus patikėkite tik įgaliotam specialistui.

Jei prietaisas nenaudojamas, saugokite vaikus nepasiekiamoje vietoje.

Niekada nenaudokite metalinės stygos.

Prieš padedant į sandėlį arba išgabenant, kultivatorių reikia sustabdyti ir palaukti, kol jis atšals.

Nuo įrankio nuvalykite visas pašalines medžiagas. Laikykite vėsiroje, sausoje, gerai vėdinamoje ir vaikams nepasiekiamoje vietoje. Nelaikykite jo arti nuo tokių koroziją sukeliančių reagentų kaip cheminės sodininkystės medžiagos arba druskos, naudojamos prieš apledėjimą. Nelaikykite lauke.

Prieš padėdami prietaisą ilgiam laikui, visada ištraukite bateriją.

Paruošiant gabenimui, gaminį reikia pritvirtinti, kad nejudėtų ir nenukristų, nes priešingu atveju jis gali sužaloti žmones arba sugesti pats.

KITI SAUGUMO NURODYMAI

Jokiu būdu neleiskite naudotis įrenginiu vaikams, asmenims, turintiems fizinių, protinių arba juslinių sutrikimų arba turintiems nepakankamai patirties ir žinių, taip pat asmenims, nesusipažinusiems su įrenginio naudojimo instrukcija. Vietos teisės aktų nuostatos gali apriboti prietaiso naudotojo amžių.

Prieš atlikdami bet kokius darbus įrenginyje, išimkite keičiamą akumuliatorių.

Sunaudotų keičiamų akumuliatorių nedeginkite ir nemeskite į buitines atliekas. „Milwaukee“ siūlo tausojantį aplinką sudėvėtų keičiamų akumuliatorių tvarkymą, apie tai prekybos atstovo.

Keičiamų akumuliatorių nelaikykite kartu su metaliniais daiktais (trumpojo jungimo pavojus).

Keičiamos M18 sistemos akumulatorius kraukite tik „C18“ sistemos įkrovikliais. Nekraukite kitų sistemų akumuliatorių.

Ekstremalių apkrovų arba ekstremalios temperatūros poveikyje iš keičiamų akumuliatorių gali ištekėti akumulatoriaus skystis. Išsitepus akumulatoriaus skysčiu, tuoj pat nuplaukite vandeniu su muilu. Patekus į akis, tuoj pat ne trumpiau kaip 10 minučių gausiai skalaukite vandeniu ir tuoj pat kreipkitės į gydytoją.

LIEKAMOJI RIZIKA

Net ir tinkamai naudojant įrenginį neįmanoma apsisaugoti nuo visų liekamųjų rizikų. Naudojant įrenginį gali

kilti šie pavojai, į kuriuos naudotojui ypač svarbu atkreipti dėmesį:

- Vibracijos sukelti sužalojimai. Įrenginį laikykite už tam skirtų rankenų ir apribokite darbo bei ekspozicijos trukmę.
- Dėl triukšmo gali būti pažeista klausa. Naudokite klausos organų apsaugos priemones ir apribokite ekspozicijos trukmę.
- Nešvarumų dalelių sukelti akių sužalojimai. Visuomet būkite su apsauginiais akiniais, mūvėkite tvirtas ilgas kelnes, pirštines ir avėkite tvirtus apsauginius batus.

CE ATITIKTIES PAREIŠKIMAS

Remiantis bendrais atsakomybės reikalavimais pareiškiamie, jog skyriuje "Techniniai duomenys" aprašytas produktas atitinka visus toliau pateiktų juridinių direktyvų reikalavimus: 2011/65/EU (RoHS), 2014/30/ES, 2006/42/EB, 2000/14/EC ir kitus su jomis susijusius norminius dokumentus:

EN 60335-1:2012 + A11:2014 + A13:2017
EN 50636-2-91:2014
EN 62233:2008
EN 55014-1:2017
EN 55014-2:2015
EN 50581:2012

Išmatuotas garso galios lygis: 91,3 dB(A)
Garantuojamas garso galios lygis: 96 dB(A)

Atitikties įvertinimo procedūra pagal Direktyvos 2000/14/EB V priedą.

Winnenden, 2018-11-26



Alexander Krug
Managing Director



Įgaliotas parengti techninius dokumentus.

Techrnic Industries GmbH
Max-Eyth-Straße 10
71364 Winnenden
Germany

NAUDOJIMAS PAGAL PASKIRTĮ

Gaminys skirtas naudoti lauke, gaminio naudotojas turi stovėti.

Gaminys skirtas žemės lygyje pjauti veją, žoles ir kitą panašią augmeniją.

Darbo metu pjovimo paviršius turi būti maždaug lygiagretus žemės paviršiui.

Gaminys neskirtas pjauti gyvatvorėms, krūmams ar kitai augmenijai, kurią pjaunant pjovimo paviršius būtų aukščiau žemės paviršiaus.

Šį prietaisą leidžiama naudoti tik pagal nurodytą paskirtį.

AKUMULIATORIAI

Ilgesnį laiką nenaudotus keičiamus akumulatorius prieš naudojimą įkraukite.

Aukštesnė nei 50°C temperatūra mažina keičiamų akumuliatorių galią. Venkite ilgesnio saulės ar šilumos šaltinių poveikio.

Įkroviklio ir keičiamo akumuliatoriaus jungiamieji kontaktai visada turi būti švarūs.

Kad prietaisas kuo ilgiau veiktų, pasinaudoję juo, iki galo įkraukite akumulatorius.

Siekiant užtikrinti kuo ilgesnį baterijos tarnavimo laiką, reikėtų ją po atlikto įkrovimo iškart išimti iš įkroviklio.

Bateriją laikant ilgiau nei 30 dienų, būtina atkreipti dėmesį į šias nuorodas: bateriją laikyti sausoje aplinkoje, esant apie 27 °C temperatūrai. Baterijos įkrovimo lygis turi būti nuo 30% iki 50%. Baterija pakartotinai turi būti įkraunama kas 6 mėnesius.

APSAUGA NUO AKUMULIATORIAUS PERKROVOS

Akumuliatorių rinkinys turi apsaugą nuo perkrovos, kuri apsaugo nuo perkrovos ir garantuoja ilgą eksploatacijos trukmę.

Esant itin didelei apkrovai pradeda mirksėti kontrolinė lemputė, rodanti perkrovą. Jei perkrova nepašalinama, mašina automatiškai išsijungia. Norint pakartotinai jungti, mašiną būtina išjungti ir vėl jungti. Jei mašina neužsiveda, akumuliatorių rinkinį reikia iškrauti ir įkrovikliu iš naujo įkrauti.

LIČIO JONŲ AKUMULIATORIŲ PERVEŽIMAS

Ličio jonų akumuliatoriams taikomos įstatyminės nuostatos dėl pavojingų krovinių pervežimų.

Šiuos akumulatorius pervežti būtina laikantis vietinių, nacionalinių ir tarptautinių direktyvų ir nuostatų.

- Naudotojai šiuos akumulatorius gali naudoti savo transporte be jokių kitų sąlygų.
- Už komercinį ličio jonų akumuliatorių pervežimą atsako ekspedicijos įmonė pagal nuostatas dėl pavojingų krovinių pervežimo. Pasiruošimo išsiųsti ir pervežimo darbus gali

atlikti tik atitinkamai išmokyti asmenys. Visas procesas privalo būti prižiūrimas.

Pervežant akumulatorius būtina laikytis šių punktų:

- Siekiant išvengti trumpųjų jungimų, įsitikinkite, kad kontaktai yra apsaugoti ir izoliuoti.
- Atkreipkite dėmesį, kad akumuliatorius pakuotės viduje neslidinėtų.
- Draudžiama pervežti pažeistus arba tekančius akumuliatorius.

Dėl detalesnių nurodymų kreipkitės į savo ekspedicijos įmonę.

TECHNINIS APTARNAVIMAS

Įrenginio vėdinimo angos visada turi būti švarios.

Norint atlikti priežiūrą reikalingos specifinės žinios ir patirtis. Todėl prietaiso remontą gali atlikti tik kvalifikuotas priežiūros specialistas. Dėl to gaminį siūlome gražinti į artimiausią įgaliotą techninės priežiūros centrą. Naudokite tik originalias ir identiškas atsargines dalis.

Prieš atlikdami prietaiso techninės priežiūros ar valymo darbus, būtinai išimkite bateriją.

Galite atlikti tik čia nurodytus reguliavimo ir remonto darbus. Dėl sudėtingesnio remonto kreipkitės į techninės priežiūros centrą.

Keisdami stygą naudokite tik nailoninę stygą. Reikiamas skersmuo nurodytas šios naudojimo instrukcijos techninių duomenų lentelėje.

Įdėję naują stygą, prieš įjungdami prietaisą būtinai grįžkite į įprastą darbinę padėtį.

Po kiekvieno naudojimo išvalykite prietaisą minkštu sausu audiniu. Bet kokias pažeistas dalis būtina tinkamai sutvarkyti arba atiduoti remontuoti įgaliotam techninės priežiūros centrui.













Reguliarai tikrinkite visų veržlių, sraigčių ir varžtų priveržimą, kad užtikrintumėte saugias darbo sąlygas.

Naudokite tik „Milwaukee“ priedus ir „Milwaukee“ atsargines dalis. Dalis, kurių keitimas neaprašytas, leidžiama keisti tik „Milwaukee“ klientų aptarnavimo skyriams (žr. garantiją/klientų aptarnavimo skyrių adresus brošiūroje).

Esant poreikiui, nurodžius mašinos modelį ir šešiaženklį numerį, esantį ant specifikacijų lentelės, klientų aptarnavimo centre arba tiesiogiai „Techtronic Industries GmbH“, Max-Eyth-Str. 10, 71364 Winnenden, Vokietija, galite užsakyti išplėstinį prietaiso brėžinį.

SIMBOLIAI

	DĖMESIO! ĮSPĖJIMAS! PAVOJUS!
	Prieš pradėdami dirbti su prietaisu, atidžiai perskaitykite jo naudojimo instrukciją.
	Prieš atlikdami bet kokius darbus įrenginyje, išimkite keičiamą akumuliatorių.
	Lietojiet aizsardzības cimdus!
	Nešioti klausos apsaugines priemones!

	Dirbdami su įrenginiu visada nešioti apsauginius akinius.
	Visada vilkėkite apsauginius drabužius ir avėkite batus.
	Pasirūpinkite, kad netoli esantys žmonės būtų saugiai atstumu nuo sodo priežiūros įrankio.
	Nenaudokite lietuje arba nepalikite lauke, kai lyja.
	Šiam prietaisui nenaudokite metalinių peilių.
	Dalys ir priedai parduodami atskirai.
	Etiketėje nurodytas garantuotas garso galingumo lygis yra 96 dB.
	Elektros prietaisų negalima išmesti kartu su buitinėmis atliekomis. Būtina rūšiuoti elektros ir elektroninius prietaisus ir atiduoti į atliekų perdirbimo centrą, kad jie būtų utilizuoti neteršiant aplinkos. Informacijos apie perdirbimo centrų ir atliekų surinkimo įstaigų teiraukitės vietos įstaigoje arba prekybininko.
	Sūkių skaičius laisva eiga
	Įtampa
	Nuolatinė srovė
	Europos atitikties ženklas
	Ukrainos atitikties ženklas
	Eurazijos atitikties ženklas

TEHNILISED ANDMED	AKUGA MURUTRIMMER	M18 FOPH-LTA
Tootmisnumber.....	4697 85 01... ...000001-999999
Pöörlemiskiirus tühijoosul, kõrge käikude arv.....	0-4900 min ⁻¹
Pöörlemiskiirus tühijoosul, madal käikude arv.....	0-6200 min ⁻¹
Lõikenööri max ø.....	7,6m x 2mm / 6,1m x 2,4 mm
Lõiketugevus maks.....	400 mm
Vahetatava aku pinge.....	18 V
Kaal vastavalt EPTA-protseduurile 01/2014.....	1,7 kg

Müra/vibratsiooni andmed
Mõõteväärtused on kindlaks tehtud vastavalt normile EN 50636 / EN ISO 4871.

Seadme tüüpiline hinnanguline (müratase):
Helirõhutase (Määramatus K=2dB(A))..... 79 dB(A)
Helivõimsuse tase (Määramatus K=2dB(A))..... 93 dB(A)

Kandke kaitseks kõrvaklappe!

Vibratsiooni koguväärtus (kolme suuna vektorsumma) mõõdetud EN 50636 järgi.

Vibratsiooni emissiooni väärtus a_h..... 7,5 m/s²
Määramatus K=..... 2,5 m/s²

Palun leidke otsakseadmete tehnilised andmed ja erinevatel ajamimoodulitel kasutamise load kasutatava otsakseadme kasutusjuhistest.

TÄHELEPANU!

Antud juhendis toodud võnketase on mõõdetud EN 60335-1 / EN 50636-2-91 standardile vastava mõõtesüsteemiga ning seda võib kasutada erinevate elektriseadmete omavahelises võrdlemises. Antud näitaja sobib ka esmaseks võnkekoormuse hindamiseks.

Antud võnketase kehtib elektriseadme kasutamisel sihtotstarbeliselt. Kui elektriseadet kasutatakse muudel otstarvetel, muude tööriistadega või seda ei hooldata piisavalt võib võnketase siintoodust erineda. Eeltoodu võib võnketaset märkimisväärselt tõsta terves töökeskkonnas.

Võnketaseme täpseks hindamiseks tuleks arvestada ka aega, mil seade on välja lülitatud või on küll sisse lülitatud, kuid ei ole otseselt kasutuses. See võib märgatavalt vähendada kogu töökeskkonna võnketaset.

Rakendage spetsiaalseid ettevaatusabinõusid töötajate suhtes, kes puutuvad töö käigus palju kokku vibratsiooniga. Nendeks abinõudeks võivad olla, näiteks: elektri- ja tööseadmete korraline hooldus, käte soojendamine, töövoo parem organiseerimine.

▲ TÄHELEPANU! Kõik selle elektrilise tööriistaga kaasasolevad ohutusnõuded, juhised, joonised ja spetsifikatsioonid tuleb läbi lugeda. Kõigi allpool loetletud juhiste eiramise tagajärjeks võib olla elektrilööki, tulekahju ja või rasked vigastused.

Hoidke kõik ohutusnõuded ja juhised edasiseks kasutamiseks hoolikalt alles.

AKUGA MURUTRIMMER OHUTUSJUHISED

Kasutamishüüdnäidised

Lugege kasutusjuhend hoolikalt läbi ja tutvuge juhtelementidega ning tehke endale selgeks seadme otstarbekohane kasutus.

Mitte kunagi ärge laske seda masinat kasutada lastel ega piiratud kehaliste, sensoorsete või vaimsete võimetega inimestel või inimestel, kellel puuduvad kogemused ja teadmised ning kes pole endale seda kasutusjuhendit selgeks teinud. Kohalikud eeskirjad võivad kasutaja vanust piirata.

Mõelge sellele, et seadme kasutajana vastutate õnnetuste ja ohtude eest, mis tekivad seadme kasutamisel teistele inimestele või nende varale.

Ettevalmistus

Kontrollige masinat alati enne kasutamist kahjustatud, puuduvate või valesti kinnitatud katete või kaitseosadest osas.

Ärge kasutage seadet, kui vahetus läheduses viibivad inimesed, eeskätt lapsed, või koduloomad.

Kandke selle seadme kasutamisel kaitseprille ja kõrvaklappe. Töötamisel kohtades, kus on allakukkuvate esemete oht, tuleb kanda kiivrit.

Kuulmiskaitse võib piirata kasutaja võimet kuulda hoiatussignaale, seetõttu pöörake tähelepanu tööpiirkonnas ja selle ümbruses olevatele ohtudele.

Kandke tugevast riidest pikki pükse, saapaid ja kindaid. Ärge kandke lõtvu riideid, lühikesi pükse, mistahes ehteid ega töötaga paljajalu.

Kinnitage pikad juuksed õlgadest kõrgemale, et vältida nende takerdumist liikuvate osade vahele.

Käsitsemine

Hoidke voolu- ja pikendusjuhtmed lõikeriistadest eemal.

Kandke töö ajal silmakaitset ja tugevaid jalatseid.

Ärge kasutage masinat halva ilma korral – eriti mitte pikselöögiuho puhul.

Kasutage aiatööriista ainult päevavalgel või hea kunstliku valgustuse korral.

Ärge töötage masinaga kunagi, kui katted ja kaitseosadised on kahjustatud või puuduvad.

Lülitage mootor sisse alles siis, kui käed ja jalad on lõikeriistade ulatusalast väljaspool.

Eemaldage aku alati,

- kui masin jäetakse järelevalveta,
- enne kui kõrvaldate tõrget,
- enne kui teete masina juures kontrolli, puhastus- või parandustööd,
- kui olete lõikamisel puudutanud võõrkeha,
- kui masin hakkab ülemäära tugevalt vibreerima.

Ettevaatust käte ja jalgade vigastamisega lõikeriistade tõttu!

Jälgige, et tuulutusavad oleksid alati vabad.

Vältige märjas rohust kasutamist.

Ärge liikuge seadme kasutamisel selg ees.

Ärge kasutage seadet kui on äikese oht.

Ärge jätke kultivaatorit vihma kätte või märga kohta. Vee sattumisel seadme sisemusse suureneb elektrilöögi saamise oht.

Hoidke kõik kõrvalseisjad, lapsed ja lemmikloomad tööalalt vähemalt 15 meetri kaugusele. Kui keegi tööpiirkonda siseneb, siis seisake kultivaator.

Hoidke lõikepead allapoole vööd.

Hoidke jalad ja käed alati eemal lõikepeast ja eriti siis, kui lülitate mootori sisse.

Ettevaatust! Lõiketera liigub edasi ka siis, kui mootor on välja lülitatud.

Hoidke eemale lõikeorgani poolt ülespaisatud esemete eest. Enne töö alustamist puhastage tööpiirkond väikestest kividest, kruusast ja muust lahtisest materjalist. Traadid ja nõõrid võivad takerduda lõiketeradesse.

Väike lõiketera, mis on kinnitatud suunaja külge, on ette nähtud vastpaigaldatud jõhvi lõikamiseks õigesse mõõtu, et tagada ohutus ja tootlus. See on väga terav, ärge seda puhastamise ajal puudutage.

Veenduge, et lõikeorgan on õigesti paigaldatud ja kindlalt kinnitatud.

Veenduge, et kõik kaitsed, suunajad ja käepidemed on õigesti ja ohutult kinnitatud.

Ärge muutke masina konstruktsiooni mingil moel, sellega suurendate iseenda ja kõrvalseisjate kehavigastuste ohtu.

Kasutage ainult originaaltootja varulõikenõõripoole. Ärge kasutage muid lõikeosi.

Ärge kasutage pinkide vahenditega.

Kasutage ainult tootja poolt tarnitud jõhvi. Ärge kasutage mingit muud lõikeorganiit.

Enne kasutamist veenduge, et lõikeketas on nõuetekohaselt oma kohale paigutatud ja on ohutu.

Enne töötamise alustamist kontrollige, et seadme osad ei ole vigastatud. Vigastatud lüliti ja vigastatud osad tuleb lasta pädeval hooldajal parandada või asendada.

Ärge hakake masinat enne kasutama, kui olete veendunud, et kõik kaitsed, suunajad ja käepidemed on õigesti ja ohutult kinnitatud.

Jälgige oma töökeskkonda. Eemaldage lõikealalt traadid, pulgad, kiivid ja mustus, kuna masin võib need muidu eemale visata.

Hooldus ja hoiustamine

Võtke aku enne hooldus- ja parandustööde tegemist masinast välja.

Kasutage tootja soovitatud varuosi ja tarvikuid (vt lk 15).

Hooldage masinat korrapäraselt. Laske masinat parandada vaid volitatud parandustöökojas.

Hoidke masinat selle mittekasutamise ajal laste käeulatuses eemal.

Ärge paigaldage kunagi metallist varunõõri.

Enne hoiule paneku või teiseldamise alustamist seisake mootor.

Puhastage seade kõikidest võõrkehades. Hoidke kuivas ja hästi ventileeritud kohas, mis on lastele juurdepääsmatu. Hoidke kettsaagi eemal söövitavatest ainetest nagu aiakemikaalid ja jäätõrjevahendid. Ärge hoiustage õues.

Enne masina hoiulepanekut võtke sellest alati aku välja. Vedamise ajal tõkestage kultivaator liikuma hakkamise ja alla kukkumise vastu, et vältida kehavigastusi ja masinaosade kahjustamist.

EDASISED OHUTUSJUHISED

Mitte kunagi ärge laske seda masinat kasutada lastel ega piiratud kehaliste, sensoorsete või vaimsete võimetega inimestel või inimestel, kellel puuduvad kogemused ja teadmised ning kes pole endale seda kasutusjuhendit selgeks teinud. Kohalikud eeskirjad võivad kasutaja vanust piirata.

Enne kõiki töid masina kallal võtke vahetatav aku välja.

Ärge visake tarvitatud vahetatavaid akusid tulle ega olmeprügisse.

Milwaukee pakub vanade akude keskkonnahoidlikku käitlust; palun küsige oma erialaselt tarnijalt.

Ärge säilitage vahetatavaid akusid koos metalliesemetega (lühiseoht).

Laadige süsteemi M18 vahetatavaid akusid ainult süsteemi M18

laadijatega. Ärge laadige nendega teiste süsteemide akusid.

Äärmuslikul koormusel või äärmuslikul temperatuuril võib kahjustatud vahetatavast akust akuvedelik välja voolata. Akuvedelikuga kokkupuutumise korral peske kohe vee ja seebiga. Silma sattumise korral loputage kiiresti põhjalikult vähemalt 10 minutit ning pöörduge viivitamatult arsti poole.

JÄÄKOHT

Jääkohud ei ole välistatud ka otstarbekohase kasutamise korral. Kasutamisel võivad tekkida järgmised ohud, millele kasutaja peab erilist tähelepanu pöörama:

- Vibratsioonist põhjustatud vigastused. Hoidke seadet selleks ette nähtud

käepidemetest ja piirake töö- ning toimeaega.

- Mürasaaste võib põhjustada kuulmekahjustusi. Kandke kuulmekaitset ja piirake toimeaega.
- Mustuseosakestest põhjustatud silmavigastused. Kandke alati kaitseprille, vastupidavaid pikki pükse, kindaid ning tugevaid jalatseid.

KASUTAMINE VASTAVALT OTSTARBELE

Toode on mõeldud kasutamiseks ainult vabas õhus ning püsti seisvale inimesele.

Toode on ette nähtud muru, umbrohu jms taimestiku lõikamiseks maapinna tasandilt.

Liigutage masinat lõikamise ajal maapinnaga võimalikult paralleelselt.

Ärge kasutage toodet hekkide, põõsaste jms taimestiku lõikamiseks ega trimmerdamiseks, mille puhul lõiketase ei ole maapinnaga paralleelne.

Antud seadet tohib kasutada ainult vastavalt äranäidatud otstarbele.

EÜ VASTAVUSAVALDUS

Me deklareerime ainuisikuliselt vastutades, et lõigus "Tehnilised andmed" kirjeldatud toode vastab direktiivide 2011/65/EU (RoHS), 2014/30/EU, 2006/42/EÜ, 2000/14/EC kõigile olulisele tähtsusega eeskirjadele ning järgmistele harmoniseeritud normatiivsetele dokumentidele:

EN 60335-1:2012 + A11:2014 + A13:2017
EN 50636-2-91:2014
EN 62233:2008
EN 55014-1:2017
EN 55014-2:2015
EN 50581:2012

Mõõdetud müravõimsuse tase: 91,3 dB(A)
Garanteeritud müravõimsuse tase: 96 dB(A)

Vastavushindamise toiming vastavalt 2000/14/EÜ lisale VI.
DEKRA Certification B.V.
Meander 1051 / P.O. Box 5185
6825 MJ ARNHEM / 6802 ED ARNHEM
Country : Netherlands
Notified Body number : 0344

Winnenden, 2018-11-26



Alexander Krug
Managing Director



On volitatud koostama tehnilist dokumentatsiooni.

Techtronic Industries GmbH
Max-Eyth-Straße 10
71364 Winnenden
Germany

AKUD

Pikemat aega mittekasutatud akusid laadige veel enne kasutamist.

Temperatuur üle 50 °C vähendab vahetatava aku töövõimet. Vältige pikemat soojenemist päikese või kütteseadme mõjul.

Hoidke laadija ja vahetatava aku ühenduskontaktid puhtad.

Optimaalse patarei eluea tagamiseks, pärast kasutamist lae patareiplokk täielikult.

Akud tuleks võimalikult pika kasutusea saavutamiseks pärast täislaadimist laadijast välja võtta.

Aku ladustamisel üle 30 päeva:
Ladustage akut kuivas kohas u 27°C juures.
Ladustage akut u 30-50% laetusseisundis.
Laadige aku iga 6 kuu tagant täis.

AKU KOORMUSKAITSE

Akuplokk on varustatud koormuskaitsega, mis kaitseb akut üleliigse koormuse eest ning kindlustab selle pika eluea. Äärmiselt suurest koormusest annab märku vilkuv töötuli. Kui koormust ei vähendata, siis lülitab masin ennast automaatselt välja. Edasi töötamiseks tuleb masin välja ja uuesti sisse lülitada. Kui masin ei lähe uuesti tööle on akuplokk nähtavasti tühi ja tuleks laadimisseadmega uuesti täis laadida.

LIITIUMIOONAKUDE TRANSPORTIMINE

Liitiumioonakud on allutatud ohtlike ainete transportimisega seonduvatele õigusaktidele.

Nende akude transportimine peab toimuma kohalikest, siseriiklikest ja rahvusvahelistest eeskirjadest ning määrustest kinni pidades.

- Tarbijad tohivad neid akusid edasiste piiranguteta tavaliselt transportida.
- Liitiumioonakude kommertstransport ekspedeerimisettevõtete kaudu on allutatud ohtlike ainete transportimisega seonduvatele õigusaktidele. Tarneettevalmistusi ja transporti tohivad teostada eranditult

vastavalt koolitatud isikud. Kogu protsessi tuleb asjatundlikult jälgida.

Akude transportimisel tuleb järgida järgmisi punkte:

- Tehke kindlaks, et kontaktid on lühiste vältimiseks kaitstud ja isoleeritud.
- Pöörake tähelepanu sellele, et akupakk ei saaks pakendis nihkuda.
- Kahjustatud või välja voolanud akusid ei tohi kasutada.

Pöörduge edasiste juhiste saamiseks ekspedeerimisettevõtte poole.

HOOLDUS

Hoidke masina õhutuspiilud alati puhtad.

Toote kontrollimine eeldab erilist hoolsust ja asjatundlikkust. Laske seda tööd tingimata teha kvalifitseeritud hooldustehnikul. Saate toode kontrollimiseks või parandamiseks volitatud töökotta. Kasutage hooldamisel ainult identsid varuosid.

Lülitage masin enne hooldus- või puhastustööde tegemist välja ning eemaldage aku.

Tehke ainult siinkirjeldatud seadistusi ja parandusi. Kõikide muude parandustööde tegemiseks pöörduge volitatud edasimüüja poole.

Kasutage varunööripoolidena ainult nailonnööripooli, mis on selles juhendis nimetatud läbimõõduga.

Pange masin pärast uue lõikenööri sissekerimist ja enne käivitamist uuesti tavalisse tööasendisse.

Puhastage toodet pärast igat kasutuskorda kuiva pehme lapiga. Kahjustatud osad tuleb lasta volitatud teeninduses parandada või asendada.

Kontrollige regulaarselt, et kõik mutrid, poldid ja kruvid on korralikult kinni, et tagada toote ohutu kasutamine.

Kasutage ainult Milwaukee tarvikuid ja Milwaukee tagavaraosi. Detailid, mille väljavahetamist pole kirjeldatud, laske välja vahetada Milwaukee klienditeeninduspunktis (vaadake brošüüri garantii / Klienditeeninduste aadressid).

Vajadusel saab nõuda seadme plahvatusjoonise võimsussildil oleva masinatüübi ja kuuekohalise numbrilise klienditeeninduspunkti või vahetult firmalt Techtronic Industries GmbH, Max-Eyth-Straße 10, 71364 Winnenden, Germany.

SÜMBOLID



ETTEVAATUST! TÄHELEPANU! OHUD!



Palun lugege enne käikulaskmist kasutamishandluse hoolikalt läbi.



Enne kõiki töid masina kallal võtke vahetatav aku välja.



Kanda kaitsekindaid!



Kandke kaitseks kõrvaklappe!



Masina töötaades kandke alati kaitseprille.



Kandke alati kaitseriietust ja tugevaid jalatseid.



Läheduses viibivad inimesed peavad paiknema seadme ohutuskauguses.



Ärge kasutage vihma ega jätke õue, kui sajab.



Ärge kasutage selle tootega metallist lõikenööri.



Osad ja tarvikud ei kuulu tarne hulka.



Vastavalt tüübisildile tagatud müratase on 96 dB.



Elektriseadmeid ei tohi utiliseerida koos majapidamisprügiga. Elektrilised ja elektroonilised seadmed tuleb eraldi kokku koguda ning keskkonnasõbralikuks utiliseerimiseks vastavas käitlusettevõttes ära anda. Küsige kohalikest pädevatest ametitest või edasimüüjalt käitlusjaamade ja kogumispunktide kohta järele.



Pöörlemiskiirus tühihoosul



Pinge



Alalisvool



Euroopa vastavusmärk



Ukraina vastavusmärk



Euraasia vastavusmärk

ТЕХНИЧЕСКИЕ ДАННЫЕ	АККУМУЛЯТОРНАЯ ГАЗОНОКОСИЛКА	M18 FOPH-LTA
Серийный номер изделия	4697 85 01... ...000001-999999
Число оборотов без нагрузки, Высокая скорость	0-4900 min ⁻¹
Число оборотов без нагрузки, Низкая скорость	0-6200 min ⁻¹
Макс. диаметр режущей струны	7,6m x 2mm / 6,1m x 2,4 mm
Макс. диаметр резки	400 mm
Вольтаж аккумулятора	18 V
Вес согласно процедуре EPTA 01/2014	1,7 kg

Информация по шумам/вибрации

Значения замерялись в соответствии со стандартом EN 50636 / EN ISO 4871. Уровень шума прибора, определенный по показателю A, обычно составляет: Уровень звукового давления (Небезопасность K=2dB(A)) 79 dB(A) Уровень звуковой мощности (Небезопасность K=2dB(A)) 93 dB(A)

Пользуйтесь приспособлениями для защиты слуха.

Общие значения вибрации (векторная сумма трех направлений) определены в соответствии с EN 50636.

Значение вибрационной эмиссии a_h 7,5 m/s²
Небезопасность K= 2,5 m/s²

Технические характеристики и возможность использования приводных блоков с различными съемными устройствами указаны в руководстве по эксплуатации используемого приводного блока.

ВНИМАНИЕ!

Указанный в настоящем руководстве уровень вибрации измерен в соответствии с технологией измерения, установленной стандартом EN 60335-1 / EN 50636-2-91 и может использоваться для сравнения электроинструментов друг с другом. Он также подходит для предварительной оценки вибрационной нагрузки.

Указанный уровень вибрации представляет основные виды использования электроинструмента. Но если электроинструмент используется для других целей, используемый инструмент отклоняется от указанного или технического обслуживание было недостаточным, то уровень вибрации может отклоняться от указанного. В этом случае вибрационная нагрузка в течение всего периода работы значительно увеличивается

Для точной оценки вибрационной нагрузки необходимо также учитывать время, в течение которого прибор отключен или включен, но фактически не используется. В этом случае вибрационная нагрузка в течение всего периода работы может существенно уменьшиться.

Установите дополнительные меры безопасности для защиты пользователя от воздействия вибрации, например: техническое обслуживание электроинструмента и используемого инструмента, поддержание рук в теплом состоянии, организация рабочих процессов.

⚠ ВНИМАНИЕ! Ознакомьтесь со всеми предупреждениями относительно безопасного использования, инструкциями, иллюстративным материалом и техническими характеристиками, поставляемыми с этим электроинструментом. Несоблюдение всех нижеизложенных инструкций может привести к поражению электрическим током, пожару и/или тяжелым травмам. **Сохраняйте эти инструкции и указания для будущего использования.**

АККУМУЛЯТОРНАЯ ГАЗОНОКОСИЛКА УКАЗАНИЯ ПО ТЕХНИКЕ БЕЗОПАСНОСТИ

Указания по эксплуатации

Внимательно прочтите данное руководство по эксплуатации и ознакомьтесь с элементами управления и с порядком надлежащего использования прибора.

Ни в коем случае не допускайте к эксплуатации машины детей, лиц с ограниченными физическими, психическими или сенсорными возможностями, а также лиц, не обладающих достаточным опытом и знаниями или не ознакомившихся с данным руководством по эксплуатации. Предписания местных органов власти могут ограничивать возраст пользователя.

Помните о том, что вы как пользователь прибора несете ответственность за несчастные случаи и угрозы, которые возникают при использовании в отношении других лиц или их имущества.

Подготовка

Перед началом использования всегда проверяйте устройство на предмет поврежденных, отсутствующих или неправильно установленных защитных покрытий или защитных приспособлений.

Никогда не пользуйтесь садовым инструментом, если поблизости находятся другие люди, в особенности дети, или домашние животные.

Используйте надежные приспособления для защиты глаз и органов слуха при работе с продуктом. При работе в зоне, где есть риск падения предметов, необходимо носить защитную каску.

Средства защиты органов слуха могут ограничить операторам способность слышать предупреждающие сигналы или обратить особое внимание на потенциальные опасности вокруг и внутри рабочей зоны.

Работайте в толстых длинных брюках, сапогах и перчатках. Не допускается ношение слишком свободной одежды, коротких брюк, ювелирных изделий. Запрещается работать босиком.

Соберите длинные волосы выше плеч, чтобы предотвратить их попадание в движущиеся части.

Эксплуатация

Держите кабель питания и удлинения подальше от режущих инструментов.

Во время работы надевайте средства защиты глаз и прочную обувь.

Не использовать устройство при плохой погоде – особенно, если есть опасность поражения молнией.

Используйте садовый инструмент только при дневном свете либо хорошем искусственном

Никогда не эксплуатировать устройство с поврежденными или отсутствующими защитными покрытиями и защитными приспособлениями.

Включайте двигатель только в том случае, если руки и ноги находятся вне досягаемости режущих инструментов.

Всегда внимательно аккумулятор,

- если устройство находится без присмотра,
- прежде чем устранять повреждение,
- прежде чем проводить тестирование, очистку или ремонтные работы на устройстве,
- если вы во время резки вы коснулись посторонних предметов,
- если устройство начинает чрезмерно вибрировать.

Остерегайтесь травм рук и ног от режущих инструментов.

Следите за тем, чтобы вентиляционные отверстия всегда оставались свободными.

Не используйте устройство для стрижки влажной травы.

Запрещается пытаться при эксплуатации продукта.

Не используйте прибор, если есть опасность поражения молнией.

Не допускайте попадания влаги на изделие и не используйте его во влажной атмосфере. Попадание влаги в устройство может привести к выходу его из строя или поражению электрическим током.

Не допускайте прохожих, детей и домашних животных ближе чем на 15 м от рабочей зоны. Остановите устройство, если кто-то войдет в рабочую зону.

Не поднимайте режущую насадку выше пояса.

Держите руки и ноги далеко от режущих средств во всех случаях и особенно при включении двигателя.

Осторожно! Режущие элементы продолжают вращаться после отключения двигателя.

Остерегайтесь объектов, выбрасываемых режущими приспособлениями. Удалите мусор, такой как мелкие камни, гравий и другие посторонние предметы, из рабочей зоны до начала работы. Провода или шнуры могут запутаться в режущих деталях.

Небольшое лезвие, установленное под защитным приспособлением, предназначено для подрезания новой удлиненной струны до нужной длины в целях обеспечения безопасной и оптимальной производительности. Оно очень острое, не прикасайтесь к нему, особенно при очистке инструмента.

Убедитесь, что режущая насадка правильно установлена и надежно закреплена.

Проверьте правильность установки и надежность крепления всех защитных устройств, отражателей и ручек.

Не вносите никаких изменений в конструкцию устройства, это может повысить риск получения травмы.

Используйте только запасные катушки со струнами от оригинального производителя. Не используйте никакие другие режущие насадки. Не используйте резки металлических средства.

Для замены режущей струны используйте только оригинальные струны от производителя. Использование других режущих насадок не допускается.

Перед каждым использованием убедитесь, что отрезной резец правильно установлен и закреплён.

Перед использованием устройства или после него убедитесь, что в нем нет поврежденных деталей. Для ремонта или замены неисправного переключателя или любой иной детали следует обращаться в авторизованный сервисный центр.

Никогда не эксплуатируйте изделие, если все защитные приспособления, отражатели и ручки не будут правильно и надежно закреплены.

Следите за своей рабочей обстановкой. Удалите из зоны резки провода, палки, камни и сильные загрязнения, которые в противном случае могут быть отброшены устройством.

Техническое обслуживание и хранение

Снимите аккумулятор с устройства перед проведением технического обслуживания и очистки.

Используйте только рекомендованные производителем запасные части и комплектующие (см. стр. 15).

Регулярно проводите уход и техническое обслуживание устройства. Производите ремонт устройства только в уполномоченной ремонтной мастерской.

Если устройство не используется, храните его в недоступном для детей месте.

Никогда не используйте запасные струны из металла.

Остановите изделие, дайте ему остыть перед постановкой на хранение или транспортировкой.

Очистите устройство от всех посторонних материалов. Храните его в прохладном, сухом, хорошо проветриваемом и недоступном для детей месте. Не держите бензопилу рядом с коррозионными веществами, такими как садовые химикаты или размораживающая соль. Не храните на открытом воздухе.

Перед тем как сложить устройство на хранение, всегда снимайте аккумулятор.

Для транспортировки закрепите изделие так, чтобы оно не могло перемещаться или упасть во избежание травмирования персонала или повреждения изделия.

ПРОЧИЕ УКАЗАНИЯ ПО ТЕХНИКЕ БЕЗОПАСНОСТИ

Ни в коем случае не допускайте к эксплуатации машины детей, лиц с ограниченными физическими, психическими или сенсорными возможностями, а также лиц, не обладающих достаточным опытом и знаниями или не ознакомившихся с данным руководством по эксплуатации. Предписания местных органов власти могут ограничивать возраст пользователя.

Выньте аккумулятор из машины перед проведением с ней каких-либо манипуляций.

Не выбрасывайте использованные аккумуляторы вместе с домашним мусором и не сжигайте их. Дистрибьюторы компании Milwaukee предлагают восстановление старых аккумуляторов, чтобы защитить окружающую среду.

Не храните аккумуляторы вместе с металлическими предметами во избежание короткого замыкания.

Для зарядки аккумуляторов модели M18 используйте только зарядным устройством M18. Не заряжайте аккумуляторы других систем.

Аккумуляторная батарея может быть повреждена и дать течь под воздействием чрезмерных температур или повышенной нагрузки. В случае контакта с аккумуляторной кислотой немедленно промойте место контакта мылом и водой. В случае попадания кислоты в глаза промойте глаза в течении 10 минут и немедленно обратитесь за медицинской помощью.

ОСТАТОЧНЫЙ РИСК

Даже при надлежащем использовании нельзя исключить все остаточные риски. При использовании могут возникнуть такие

опасности, на которые пользователь должен обратить особое внимание:

- Травмы вследствие вибрации. Держите прибор за предусмотренные для этого рукоятки и ограничивайте время работы и экспозиции.
- Шумовое воздействие может привести к повреждению слуха. Носите защитные наушники и ограничивайте продолжительность экспозиции.
- Травмы глаз, вызванные частицами загрязнений. Всегда надевайте защитные очки, плотные длинные брюки, перчатки и прочную обувь.

ИСПОЛЬЗОВАНИЕ

Продукт предназначен только для использования вне помещений и рассчитан на использование человеком стоя.

Продукт подходит для резки травы, сорняков или аналогичных растений на уровне земли.

По возможности перемещайте устройство во время резки параллельно поверхности земли.

Не используйте продукт для резки или обрезки живых изгородей, кустарников или других растений, для которых плоскость реза не будет параллельна поверхности земли.

Не пользуйтесь данным инструментом способом, отличным от указанного для нормального применения.

ДЕКЛАРАЦИЯ О СООТВЕТСТВИИ СТАНДАРТАМ ЕС

Мы заявляем под собственную ответственность, что изделие, описанное в разделе "Технические характеристики", соответствует всем важным предписаниям Директивы 2011/65/EU (Директива об ограничении применения опасных веществ в электрических и электронных приборах), 2014/30/EU, 2006/42/EC, 2000/14/EC и приведенным далее гармонизированным нормативным документам:

EN 60335-1:2012 + A11:2014 + A13:2017
EN 50636-2-91:2014
EN 62233:2008
EN 55014-1:2017
EN 55014-2:2015
EN 50581:2012

Измеренный уровень звуковой мощности: 91,3 dB(A)
Гарантированный уровень звуковой мощности: 96 dB(A)

Порядок оценки соответствия согласно 2000/14/EC Приложение VI.
DEKRA Certification B.V.
Meander 1051 / P.O. Box 5185
6825 MJ ARNHEM / 6802 ED ARNHEM
Country : Netherlands
Notified Body number : 0344

Winnenden, 2018-11-26



Alexander Krug
Managing Director



Уполномочен на составление технической документации.

Techtronic Industries GmbH
Max-Eyth-Straße 10
71364 Winnenden
Germany

АККУМУЛЯТОР

Перед использованием аккумулятора, которым не пользовались некоторое время, его необходимо зарядить.

Температура выше 50°C снижает работоспособность аккумуляторов. Избегайте продолжительного нагрева или прямого солнечного света (риск перегрева).

Контакты зарядного устройства и аккумуляторов должны содержаться в чистоте.

Для обеспечения оптимального срока службы аккумулятор необходимо полностью заряжать после использования прибора.

Для достижения максимально возможного срока службы аккумуляторы после зарядки следует вынимать из зарядного устройства.

При хранении аккумулятора более 30 дней:
Храните аккумулятор при 27°C в сухом месте.
Храните аккумулятор с зарядом примерно 30% - 50%.
Каждые 6 месяцев аккумулятор следует заряжать.

ЗАЩИТА АККУМУЛЯТОРА ОТ ПЕРЕГРУЗКИ

Аккумуляторный блок оснащен устройством защиты от перегрузки, которое защищает аккумулятор от перегрузки и гарантирует продолжительный срок службы.

При очень сильной нагрузке мигает рабочая лампа, оповещающая о перегрузке. Если нагрузка не снимается, машина автоматически отключается. Для продолжения работы выключить и снова включить машину. Если машина не запускается, то, возможно, разрядился аккумуляторный блок и его необходимо зарядить с помощью зарядного устройства.

ТРАНСПОРТИРОВКА ЛИТИЙ-ИОННЫХ АККУМУЛЯТОРОВ

Литий-ионные аккумуляторы в соответствии с предписаниями закона транспортируются как опасные грузы.

Транспортировка этих аккумуляторов должна осуществляться с соблюдением местных, национальных и международных предписаний и положений.

- Эти аккумуляторы могут перевозиться по улице потребителем без дальнейших обязательств.

- При коммерческой транспортировке литий-ионных аккумуляторов экспедиторскими компаниями действуют положения, касающиеся транспортировки опасных грузов. Подготовка к отправке и транспортировка должны производиться исключительно специально обученными лицами. Весь процесс должен находиться под контролем специалиста.

При транспортировке аккумуляторов необходимо соблюдать следующие пункты:

- Убедитесь, что контакты защищены и изолированы во избежание короткого замыкания.
- Следите за тем, чтобы аккумуляторный блок не соскользнул внутри упаковки.
- Транспортировка поврежденных или протекающих аккумуляторов запрещена.

За дополнительными указаниями обратитесь к своему экспедитору.

ОБСЛУЖИВАНИЕ

Всегда держите охлаждающие отверстия чистыми.

Осмотр продукта требует крайней осторожности и мастерства. Эту работу должен непременно выполнять квалифицированный специалист по обслуживанию. Отправьте продукт для проведения осмотра или ремонта в авторизованный сервисный центр. При проведении техобслуживания используйте только оригинальные запчасти.

Перед проведением технического обслуживания или очистки выключите устройство и извлеките аккумулятор.

Выполняйте только описанные здесь настройки и ремонт. Для всех других ремонтных работ обратитесь к уполномоченному дилеру.

Используйте в качестве запасной катушки со струнами только нейлоновые струны на катушке с диаметром, указанным в этой инструкции.

После надевания новой режущей струны до начала эксплуатации продукт снова установить в обычное рабочее положение.

После каждого использования очистите продукт с помощью мягкой сухой ткани. Поврежденные детали должны быть отремонтированы или заменены в авторизованном сервисном центре.

Регулярно проверяйте, чтобы все гайки, болты и винты были надежно затянуты для обеспечения безопасной эксплуатации изделия.

Пользуйтесь аксессуарами и запасными частями Milwaukee. В случае возникновения необходимости в замене, которая не была описана, обращайтесь в один из сервисных центров по обслуживанию электроинструментов Milwaukee (см. список сервисных организаций).

При необходимости, у сервисной службы или непосредственно у фирмы Techtronic Industries GmbH, Max-Eyth-Straße 10, 71364, Винненден, Германия, можно запросить сборочный чертеж устройства, сообщив его тип и шестизначный номер, указанный на фирменной табличке.

СИМВОЛЫ

	ВНИМАНИЕ! ПРЕДУПРЕЖДЕНИЕ! ОПАСНОСТЬ!
	Пожалуйста, внимательно прочтите инструкцию по использованию перед началом любых операций с инструментом.
	Выньте аккумулятор из машины перед проведением с ней каких-либо манипуляций.
	Надевать защитные перчатки!
	Пользуйтесь приспособлениями для защиты слуха.

	При работе с инструментом всегда надевайте защитные очки.
	Всегда носите защитную одежду и прочную обувь.
	Держите стоящих рядом людей на безопасном расстоянии от садового инструмента.
	Не пользоваться и не оставлять на улице во время дождя.
	В этом изделии нельзя использовать металлические резак.
	Детали и принадлежности не включены в комплект поставки.
	В соответствии с заводской табличкой гарантированный уровень звуковой мощности составляет 96 дБ.
	Электрические устройства нельзя утилизировать вместе с бытовым мусором. Электрические и электронные устройства следует собирать отдельно и сдавать в специализированную утилизирующую компанию для утилизации в соответствии с нормами охраны окружающей среды. Сведения о центрах вторичной переработки и пунктах сбора можно получить в местных органах власти или у вашего специализированного дилера.
	Число оборотов без нагрузки
	Напряжение
	Постоянный ток
	Европейский знак соответствия
	Украинский знак соответствия
	Евразийский знак соответствия

ТЕХНИЧЕСКИ ДАННИ	АКУМУЛАТОРНА КОСАЧКА-ТРИМЕР	M18 FOPH-LTA
Производствен номер.....	4697 85 01... ...000001-999999
Обороти на празен ход, Висока честота на движение на триончето..	0-4900 min ⁻¹
Обороти на празен ход, Ниска честота на движение на триончето....	0-6200 min ⁻¹
Макс. Ø режеща нишка	7,6m x 2mm / 6,1m x 2,4 mm
Диаметър на рязане, Ø max.....	400 mm
Напрежение на акумулатора.....	18 V
Тегло съгласно процедурата EPTA 01/2014.....	1,7 kg

Информация за шума/вибрациите

Измерените стойности са получени съобразно EN 50636 / EN ISO 4871

Оцененото с А ниво на шума на уреда е съответно:

Равнище на звуковото налягане (Несигурност K=2dB(A)) 79 dB(A)

Равнище на мощността на звука (Несигурност K=2dB(A)) 93 dB(A)

Да се носи предпазно средство за слуха!

Общите стойности на вибрациите (векторна сума на три посоки) са определени в съответствие с EN 50636.

Стойност на емисии на вибрациите a_h 7,5 m/s²

Несигурност K= 2,5 m/s²

Техническите данни и разрешенията на устройствата-приставки за употреба с различни задвижващи механизми ще намерите в ръководствата за употреба на използваното устройство-приставка.

ВНИМАНИЕ!

Посоченото в тези инструкции ниво на вибрациите е измерено в съответствие със стандартизиран в EN 60335-1 / EN 50636-2-91 измервателен метод и може да се използва за сравнение на електрически инструменти помежду им. Подходящ е и за временна оценка на вибрационното натоварване.

Посоченото ниво на вибрациите представя основните приложения на електрическия инструмент. Ако обаче електрическият инструмент се използва за друго предназначение, с различни сменяеми инструменти или при недостатъчна техническа поддръжка, нивото на вибрациите може да е различно. Това чувствително може да увеличи вибрационното натоварване по време на целия работен цикъл.

За точната оценка на вибрационното натоварване трябва да се вземат предвид и периодите от време, в които уредът е изключен или работи, но в действителност не се използва. Това чувствително може да намали вибрационното натоварване по време на целия работен цикъл.

Определете допълнителни мерки по техника на безопасност в защита на обслужващия работник от въздействието на вибрациите като например: техническа поддръжка на електрическия инструмент и сменяемите инструменти, поддържане на ръцете топли, организация на работния цикъл.

▲ ВНИМАНИЕ! Прочетете всички указания за безопасност, инструкции, илюстрации и спецификации за този електроинструмент. Несоблюдение всех нижеследующих инструкций может привести к поражению электрическим током, пожару и/или тяжелым травмам. Сохраняйте эти инструкции и указания для будущего использования.

АКУМУЛАТОРНА КОСАЧКА-ТРИМЕР УКАЗАНИЯ ЗА БЕЗОПАСНОСТ

Указания за обслужване

Прочетете внимателно упътването за употреба и се запознайте с обслужващите елементи и с правилното обслужване на уреда.

Никога не допускайте машината да се обслужва от деца, лица с ограничени физически, сензорни или ментални способности, или с липсващ опит и познания, или от лица, непознати с тази инструкция за употреба. Възможно е местните разпоредби да ограничават възрастта на обслужващия машина.

Не забравяйте, че като обслужващ уреда носите отговорност за злополуки или опасности, възникнали за други лица или тяхната собственост при използването.

Подготовка

Преди употреба винаги проверявайте уреда за повредени, липсващи или неправилно монтирани капацы или предпазни устройства.

В никакъв случай не включвайте градинския електроинструмент, ако в непосредствена близост до него има хора, особено деца, или животни.

Носете пълна защитна екипировка за очите и слуха ви, когато боравите с продукта. Ако работите в зона, където съществува риск от падащи предмети, трябва да носите каска.

Възможно е антифоните да ограничат способността на оператора да чува предупредителни звуци; отнасяйте се изключително внимателно по отношение на потенциални рискове както в работната зона, така и извън нея.

Носете здрави дълги панталони, ботуши и ръкавици. Не носете широки дрехи, къси панталони или бижута и не използвайте машината, ако не сте с обувки.

Дългата коса трябва да бъде прибрана на ниво над раменете, за да се избегне нейното заплитане в движещите се части.

Обслужване

Дръжте захранващите и удължителни кабели далеч от режещите инструменти.

По време на работа носете защита за очите и стабилни обувки.

Не използвайте уреда при лошо време – особено ако има опасност от гръмотевици.

Използвайте градинския електроинструмент само на дневна светлина или на добро изкуствено осветление.

Никога не използвайте уреда с повредени или липсващи капацы и защитни устройства.

Включвайте мотора едва когато ръцете и краката Ви се намират извън обсега на режещите инструменти.

Винаги сваляйте акумулаторната батерия,

- когато уредът е без надзор;
- преди да започнете отстраняване на повреда;
- преди да изпълните на работи по проверката, почистването и ремонта на уреда;
- ако при косене сте докоснали чуждо тяло;
- ако уредът започне да вибрира прекалено силно.

Пазете се от наранявания на ръцете и краката от режещите инструменти.

Следете за това, вентилационните отвори винаги да остават проходимы.

Избягвайте използването върху мокро стъкло.

Не ходете назад, докато използвате продукта.

Не използвайте продукта, когато има риск от мъглини.

Не излагайте продукта на дъжд или влажни условия. Проникването на вода в уреда повишава риска от токов удар.

Дръжте всички странични наблюдатели, деца и домашни животни на разстояние поне 15 метра от работната зона. Спрете продукта, ако някой навлезе в работната зона.

Дръжте приспособлението за рязане под нивото на кръста.

Дръжте ръцете и краката си далеч от режещите части и особено при включване на мотора.

Внимавайте, режещите елементи продължават да се въртят след изключването на мотора.

Внимавайте за обекти, захвърлени от режещия механизъм. Почистете отпадъците като малки камъни, чакъл и други чужди обекти от работната зона, преди да започнете работа. В режещите елементи могат да се заплетат жици или влакна.

Малкото острие, монтирано към предпазителя, е проектирано за подрязване на новата удължена линия до правилната дължина за целите на безопасната и оптимална производителност. Острието е изключително остро; не го докосвайте, особено когато почиствате инструмента.

Уверете се, че приспособлението за рязане е правилно монтирано и здраво закрепено.

Уверете се, че всички предпазители, отклонители и дръжки са правилно стабилно прикрупени.

Не модифицирайте машината по какъвто и да е начин; това може да увеличи риска от физическо нараняване за вас или други лица.

Използвайте резервни макари само от оригиналния производител. Не използвайте друго приспособление за рязане. Не използвайте метални режещи средства.

Подменяйте режещото влакно само с оригинално такова от производителя. Не използвайте никакво друго режещо приспособление.

Преди всяко използване се уверявайте, че режещото острие е надлежно поставено и обезопасено.

Преди употреба и след всяко въздействие проверете дали няма повредени части. Поправянето или заменянето на дефектен превключвател или повредени или износени части трябва да се извършва само от упълномощени сервиси.

Никога не работете с продукта, докато всички предпазители, отклонители и ръкохватки не са прикрупени правилно и стабилно.

Обърнете внимание на околността около мястото Ви на работа. Отстранете евентуална тел, пръчки, камъни и груби замърсители от зоната на рязане, тъй като в противен случай те могат да отхвърлят при контакт с уреда.

Поддръжка и съхранение

Преди работите по поддръжка и почистване свалете акумулаторната батерия от уреда.

Използвайте само резервни части и аксесоари, препоръчани от производителя (виж страница 15).

Редовно поддържайте и почиствайте уреда. Възлагайте ремонта на уреда само на оторизиран сервиз.

Съхранявайте уреда на място, недостъпно за деца, когато не го използвате.

Никога не поставяйте резервна нишка от метал.

Спрете продукта и го изчакайте да се охлади, преди да го транспортирате или приберете за съхранение.

Почистете продукта от всички чужди частици. Съхранявайте я на хладно, сухо и добре проветрявано място, което е недостъпно за деца. Не го оставяйте в близост до корозивни материали като градински химикали или соли за размразяване. Не съхранявайте на открито.

Преди прибиране за съхранение винаги отстранявайте акумулаторната батерия на уреда.

Когато транспортирате продукта, го обезопасете така, че да не може да се движи или да падне, защото това може да доведе до евентуални наранявания на хора или повреди по продукта.

ДРУГИ УКАЗАНИЯ ЗА БЕЗОПАСНОСТ

Никога не допускайте машината да се обслужва от деца, лица с ограничени физически, сензорни или ментални способности, или с липсващ опит и познания, или от лица, непознати с тази инструкция за употреба. Възможно е местните разпоредби да ограничават възрастта на обслужващия машина.

Преди започване на каквито е да е работи по машината извадете акумулатора.

Не изхвърляйте изхабените акумулатори в огъня или в при битовите отпадъци. Milwaukee предлага екологосъобразно събиране на старите акумулатори; моля попитайте Вашия специализиран търговец.

Не съхранявайте акумулаторите заедно с метални предмети (опасност от късо съединение).

Акумулатори от системата M18 да се зареждат само със зарядни устройства от системата M18 laden. Да не се зареждат акумулатори от други системи.

При екстремно натоварване или екстремна температура от повредени акумулатори може да изтече батерийна течност. При допир с такава течност веднага измийте с вода и сапун. При контакт с очите веднага изплаквайте старателно най-малко 10 минути и незабавно потърсете лекар.

ОСТАТЪЧЕН РИСК

Дори при правилна употреба, остатъчните рискове не могат да бъдат изключени. При използване могат да възникнат следните опасности, за които обслужващият трябва да внимава:

- Наранявания, причинени от вибрации. Дръжте уреда за предвидените за целта ръкохватки и ограничавайте времето на работа и експозиция.
- Шумовото натоварване може да причини слухови увреждания. Носете защита за слуха и ограничете продължителността на експозицията.
- Наранявания на очите, причинени от замърсяващи частици. Винаги носете предпазни очила, здрави дълги панталони, ръкавици и стабилни обувки.

ИЗПОЛЗВАНЕ ПО ПРЕДНАЗНАЧЕНИЕ

Продуктът е предвиден само за употреба на открито и в изправено положение на използващия го.

Продуктът е подходящ за косене на трева, плевели или подобна растителност на нивото на почвата.

При косене движете уреда по възможност успоредно на почвената повърхност.

Не използвайте продукта за косене и подрязване на жив плет, храсти и друга растителност, при която повърхността на подрязване не е успоредна на почвената повърхност.

Този уред може да се използва по предназначение само както е посочено.

СЕ - ДЕКЛАРАЦИЯ ЗА СЪОТВЕТСТВИЕ

Заявяваме под собствена отговорност, че описаният в "Технически данни" продукт съответства на всички важни разпоредби на директива 2011/65/EU (RoHS), 2014/30/EU, 2006/42/EO, 2000/14/EC както и на всички следващи нормативни документи във тази връзка.
EN 60335-1:2012 + A11:2014 + A13:2017
EN 50636-2-91:2014
EN 62233:2008
EN 55014-1:2017
EN 55014-2:2015
EN 50581:2012

Измерено ниво на звукова мощност: 91,3 dB(A)
Гарантирано ниво на звукова мощност: 96 dB(A)

Процедура за оценка на съответствието съгласно 2000/14/EO Приложение VI.
DEKRA Certification B.V.
Meander 1051 / P.O. Box 5185
6825 MJ ARNHEM / 6802 ED ARNHEM
Country : Netherlands
Notified Body number : 0344
Winnenden, 2018-11-26



Alexander Krug
Managing Director



Упълномощен за съставяне на техническата документация
Techtronic Industries GmbH
Max-Eyth-Straße 10
71364 Winnenden
Germany

АКУМУЛАТОРИ

Акумулатори, които не са ползвани по-дълго време, преди употреба да се дозаредят.

Температура над 50°C намалява мощността на акумулатора. Да се избягва по-продължително нагряване на слънце или от отопление.

Поддържайте чисти присъединителните контакти на зарядното устройство и на акумулатора.

За оптимална продължителност на живот след употреба батериите трябва да се заредят напълно.

За възможно по-дълга продължителност на живот батериите трябва да се изваждат от уреда след зареждане.

При съхранение на батериите за повече от 30 дни: съхранявайте батерията при прилб. 27°C и на сухо място. Съхранявайте батерията при 30 до 50 % от заряда. Заредвайте батерията на всеки 6 месеца.

ЗАЩИТА ОТ ПРЕТОВАРВАНЕ НА БАТЕРИЯТА

Батерията е оборудвана със защита от претоварване, която предпазва батерията от претоварване и ѝ гарантира голяма продължителност на живот.

При екстремно силно натоварване работната светлина мига, за да даде индикация за претоварването. Ако не се реагира на претоварването, машината се изключва автоматично. За да продължите работа, изключете и включете отново машината. Ако машината не се задейства отново, е възможно батерията да е изтощена и трябва да бъде заредена в зарядното устройство.

ПРЕВОЗ НА ЛИТИЕВО-ЙОННИ БАТЕРИИ

Литиево-йонните батерии са предмет на законовите разпоредби за превоз на опасни товари.

Превозът на тези батерии трябва да се извършва в съответствие с местните, националните и международните разпоредби и регламенти.

- Потребителите могат да превозват тези батерии по пътя без допълнителни изисквания.
- Превозът на литиево-йонни батерии от транспортни компании е предмет на законовите разпоредбите за превоз на опасни товари.

Подготовката на превоза и самият превоз трябва да се извършват само от обучени лица. Целият процес трябва да е под професионален надзор.

Спазвайте следните изисквания при превоз на батерии:

- Уверете се, че контактите са защитени и изолирани, за да се избегне късо съединение.
- Уверете се, че няма опасност от разместване на батерията в опаковката.
- Не превозвайте повредени батерии или такива с течове.

Обърнете се към Вашата транспортна компания за допълнителни инструкции.

ПОДДРЪЖКА

Вентилационните шлицы на машината да се поддържат винаги чисти.

Инспекцията на продукта изисква изключителна предпазливост и компетентност. Задължително поверявайте тази дейност на квалифициран сервизен техник. Изпрачайте продукта за инспекция и ремонт до оторизиран сервиз. При поддръжка ползвайте само идентични резервни части.

Преди извършване на дейности по поддръжката или почистването изключвайте уреда и сваляйте акумулаторната батерия.

Извършвайте само настройките и ремонтите, описани тук. За всички останали ремонтни работи се обръщайте към оторизиран специализиран търговец.

За резервна макара използвайте само найлонова нишка на макари с диаметър, посочен в това ръководство.

След поставяне на новата режеща нишка отново приведете продукта в нормално работно положение, преди да го стартирате.

След всяка употреба почиствайте продукта със суха, мека кърпа. Повредените части трябва да се ремонтират или сменят от оторизиран сервиз.

Проверявайте на редовни интервали дали всички гайки, болтове и винтове са стегнати правилно, за да гарантирате безопасна експлоатация на продукта.

Да се използват само аксесоари на Milwaukee и резервни части на Milwaukee. Елементи, чията подмяна не е описана, да се дадат за подмяна в сервиз на Milwaukee (вижте брошурата "Гаранция и адреси на сервизи").

При необходимост можете да поискате схема на елементите на уреда при посочване на обозначение на машината и шестцифрен номер на табелката за технически данни от Вашия сервиз или директно на Techtronic Industries GmbH, Max-Eyth-Straße 10, 71364 Winnenden, Германия.

СИМВОЛИ



ВНИМАНИЕ! ПРЕДУПРЕЖДЕНИЕ! ОПАСНОСТ



Преди пускане на уреда в действие моля прочетете внимателно инструкцията за използване.



Преди започване на каквито е да работи по машината извадете акумулатора.



Да се носят предпазни ръкавици!



Да се носи предпазно средство за слуха!



При работа с машината винаги носете предпазни очила.



Винаги носете предпазно облекло и стабилни обувки.



Дръжте намиращи се наблизо лица на безопасно разстояние от градинския електроинструмент.



Не я използвайте по време на дъжд и не я оставяйте отвън, ако вали.



Не използвайте метални остриета в продукта.



В комплекта не са включени части или принадлежности.



Гарантираното ниво на звуковата мощност съгласно типовата табелка е 96 dB.



Електрическите уреди не трябва да се изхвърлят заедно с битовите отпадъци. Електрическото и електронното оборудване трябва да се събират разделно и да се предават на службите за рециклиране на отпадъците според изискванията за опазване на околната среда. Информирайте се при местните специализирани търговци относно местата за събиране и центровете за рециклиране на отпадъци.



Обороти на празен ход



Напрежение



Постоянен ток



Европейски знак за съответствие



Украински знак за съответствие



Евро-азиатски знак за съответствие

DATE TEHNICETRIMMER DE GAZON CU ACUMULATOR

M18 FOPH-LTA

Număr producție	4697 85 01... ...000001-999999
Viteza de mers în gol, viteza mare	0-4900 min ⁻¹
Viteza de mers în gol, viteza mică	0-6200 min ⁻¹
Diametru maxim fir de tăiere	7,6m x 2mm / 6,1m x 2,4 mm
Capacitate de tăiere max	400 mm
Tensiune acumulator	18 V
Greutate conform „EPTA procedure 01/2014”	1,7 kg

Informație privind zgomotul/vibrațiile

Valori măsurate determinate conform EN 50636 / EN ISO 4871.

Nivelul de zgomot evaluat cu A al aparatului este tipic de:

Nivelul presiunii sonore (Nesiguranță K=2dB(A))..... 79 dB(A)

Nivelul sunetului (Nesiguranță K=2dB(A))..... 93 dB(A)

Purtați căști de protecție

Valorile totale de oscilație (suma vectorială pe trei direcții) determinate conform normei EN 50636.

Valoarea emisiei de oscilații a_p

Nesiguranță K= 7,5 m/s²
..... 2,5 m/s²

Datele tehnice și aprobările pentru combinarea aparatelor atașabile cu diversele unități de antrenare se găsesc în instrucțiunile de utilizare ale aparatului atașabil pe care-l folosiți.

AVERTISMENT!

Gradul de oscilație indicat în prezentele instrucțiuni a fost măsurat în conformitate cu o procedură de măsurare normată prin norma EN 60335-1 / EN 50636-2-91 și poate fi folosit pentru a compara unelte electrice între ele. El se pretează și pentru o evaluare provizorie a solicitării la oscilații.

Gradul de oscilație indicat reprezintă aplicațiile principale ale uneltelor electrice. În cazul în care însă uneltele electrice au fost folosite pentru alte aplicații, ori au fost folosite unelte de muncă diferite ori acestea nu au fost supuse unei suficiente inspecții de întreținere, gradul de oscilație poate fi diferit.

Acest fapt poate duce la o creștere netă a solicitărilor la oscilații dealungul întregii perioade de lucru. În scopul unei evaluări exacte a solicitării la oscilații, urmează să fie luate în considerație și perioadele de timp în care aparatul a fost oprit ori funcționează dar, în realitate, el nu este folosit în mod practic. Acest fapt poate duce la o reducere netă a solicitărilor la oscilații dealungul întregii perioade de lucru.

Stabilități măsuri de siguranță suplimentare în scopul protecției utilizatorului de efectele oscilațiilor, de exemplu: inspecție de întreținere a uneltelor electrice și a celor de muncă, păstrarea caldă a mâinilor, organizarea proceselor de muncă.

⚠ AVERTISMENT A se citi toate avertismentele, instrucțiunile, ilustrațiile și specificațiile privind siguranța furnizate cu această unealtă electrică. Nerespectarea tuturor instrucțiunilor listate mai jos poate cauza șocuri electrice, incendii și/sau vătămări corporale grave. **Păstrați toate indicațiile de avertizare și instrucțiunile în vederea utilizărilor viitoare.**

TRIMMER DE GAZON CU ACUMULATOR INDICAȚII DE SIGURANȚĂ

Indicații de utilizare

Citiți prezentele instrucțiuni de utilizare în întregime și cu atenție și familiarizați-vă cu elementele de comandă și cu utilizarea corectă a aparatului.

Utilizarea mașinii este strict interzisă pentru copii, persoane cu capacități fizice, senzoriale sau intelectuale limitate, persoane lipsite de experiență sau care nu cunosc prezentele instrucțiuni de utilizare. Unele prevederi locale pot stipula limite de vârstă admise pentru utilizatori.

Aveți în vedere că în calitate de utilizator al aparatului răspundeți pentru accidentele sau pericolele care intervin pentru alte persoane ori pentru patrimoniul acestora în timpul utilizării aparatului.

Pregătire

Verificați întotdeauna aparatul înainte de utilizare, pentru a depista eventuale elemente de acoperire sau dispozitive de protecție deteriorate, lipsă ori greșit aplicate.

Nu folosiți în niciun caz scula electrică de grădină atunci când persoane, mai ales copii sau animale de casă se află în imediata apropiere.

Purtați protecție completă a ochilor și urechilor în timpul operării produsului. Dacă în zona de lucru există riscul căderii de obiecte, trebuie purtată protecție a capului.

Protecția auzului ar putea împiedica operatorului capacitatea de a auzi sunete de avertizare, să acorde atenție specială potențialelor pericole din jurul său sau înăuntrul zonei de lucru.

Purtați pantaloni lungi groși, cizme și mănuși. Nu purtați haine largi, pantaloni scurți, bijuterii de niciun fel sau să fiți desculț.

Prindeți părul lung deasupra umerilor pentru a preveni prinderea lui de părțile în mișcare.

Utilizare

Nu apropiați cablul de alimentare și cablul prelungitor de uneltele de tăiere.

În timpul utilizării purtați ochelari de protecție și încălțăminte stabilă.

Nu utilizați aparatul în condiții meteo dificile – în niciun caz dacă există pericol de fulger.

Folosiți scula electrică de grădină numai la lumina zilei sau la lumină artificială bună.

Nu utilizați niciodată aparatul dacă prezintă elemente de acoperire și dispozitive de protecție deteriorate sau lipsă.

Nu porniți motorul decât dacă mâinile și picioarele se află în afara razei de acțiune a uneltelor de tăiere.

Scoateți întotdeauna acumulatorul,

- dacă aparatul nu este supravegheat,

- înainte de a remedia o defecțiune,

- înainte de a efectua lucrări de verificare, curățare sau reparație la aparat,

- dacă ați atins un corp străin în timpul tăierii,

- dacă aparatul începe să vibreze foarte puternic.

Feriți-vă de accidentările prin tăiere ale mâinilor și picioarelor, care pot fi cauzate de uneltele de tăiat.

Asigurați-vă că orificiile de aerisire rămân întotdeauna libere.

Evitați utilizarea pe iarba umedă.

Nu pășiți înapoi atunci când folosiți produsul.

Nu folosiți produsul când există risc de fulgere.

Nu expuneți produsul la ploaie sau condiții de umiditate. Pătrunderea apei în aparat va crește riscul electrocutării.

Țineți trecătorii, copiii și animalele de companie la 15 metri depărtare de zona de operare. Opriți produsul dacă cineva intră în zonă.

Mențineți accesoriul de tăiere sub nivelul taliei.

Feriți întotdeauna mâinile și picioarele de părțile tăietoare ale uneltei, mai ales atunci când porniți motorul.

Atenție, elementele de tăiere continuă să se rotească după ce motorul este oprit.

Fiți atent la obiectele aruncate de mijloacele de tăiere.

Curățați resturile precum pietre mici, pietriș și alte obiecte străine din zona de lucru înainte de începerea operării.

Cabluri sau fire pot să fie încălcite în mijloacele de tăiere

Lama mică fixată la apărătoarea mașinii de tuns este proiectată să tundă noul fir prelungit la lungimea corectă pentru o funcționare sigură și optimă. Este foarte ascuțită, nu o atingeți în special când curățați aparatul.

Asigurați-vă că accesoriul de tăiere este corect instalat și prins fix.

Asigurați-vă că toate dispozitivele de protecție, deflectoarele și mânerele sunt fixate corect și strâns.

Nu modificați mașina în niciun fel, asta ar putea crește riscul vătămării dvs. sau a altora

Nu utilizați decât bobine pentru fir de schimb de la producătorul original. Nu utilizați alt accesoriu de tăiere în afara celui livrat împreună cu produsul. Nu folosiți mijloace de tăiere de metal.

Folosiți doar fir de tăiere înlocuitor al producătorului. Nu folosiți niciun alt accesoriu de tăiere.

Asigurați-vă că discul de tăiere este poziționat corespunzător și fixat înainte de fiecare folosire.

Înainte de folosire și după fiecare impact, verificați să nu existe părți/piese deteriorate. Un întrerupător defect sau orice altă parte care e deteriorată sau uzată trebuie reparată corespunzător sau înlocuită la un atelier service autorizat.

Nu operați niciodată produsul fără a avea toate apărătorile, deflectoarele și mânerele corespunzător atașate și fixate.

Acordați atenție mediului de lucru. Îndepărtați sămele, bețele, pietrele și murdăria grosieră din zona de tăiere, pentru că altminteri acestea pot fi proiectate în jur de aparat în timpul tăierii.

Întreținere și depozitare

Înainte de lucrările de întreținere și curățare scoateți acumulatorul din aparat.

Nu utilizați decât piese de schimb și accesorii recomandate de producător (consultați pagina 15).

Supuneți periodic aparatul lucrărilor de întreținere și îngrijire. Nu dispuneți repararea aparatului decât de către firme de reparații specializate.

Când nu îl utilizați, nu păstrați aparatul la îndemâna copiilor.

Nu utilizați niciodată un fir de schimb din metal.

Opriți produsul și lăsați-l să se răcească înainte de a-l depozita sau transporta.

Curățați toate materialele străine din produs. Depozitați-l într-un loc răcoros, uscat și bine aerisit ce este inaccesibil copiilor. Nu-l depozitați în apropiere de agenți corozivi cum ar fi produși chimici de grădinarit sau săruri antigel. Nu depozitați în aer liber.

Scoateți întotdeauna acumulatorul înainte de depozitarea aparatului.

Pentru transportare, fixați produsul împotriva mișcării sau căderii pentru a preveni vătămarea persoanelor sau deteriorarea produsului.

ALTE INSTRUCȚIUNI DE SIGURANȚĂ

Utilizarea mașinii este strict interzisă pentru copii, persoane cu capacități fizice, senzoriale sau intelectuale limitate, persoane lipsite de experiență sau care nu cunosc prezentele instrucțiuni de utilizare. Unele prevederi locale pot stipula limite de vârstă admise pentru utilizatori.

Îndepărtați acumulatorul înainte de începerea lucrului pe mașina

Nu aruncați acumulatorii uzați la containerul de reziduri menajere și nu îi ardeți. Milwaukee Distributors se oferă să recupereze acumulatorii vechi pentru protecția mediului înconjurător.

Nu depozitați acumulatorul împreună cu obiecte metalice (risc de scurtcircuit)

Folosiți numai încărcătoare System M18 pentru încărcarea acumulatorilor System M18. Nu folosiți acumulatori din alte sisteme.

Acidul se poate scurge din acumulatorii deteriorați la încărcături sau temperaturi extreme. În caz de contact cu acidul din acumulator, spălați imediat cu apă și săpun. În caz de contact cu ochii, clătiți cu atenție timp de cel puțin 10 minute și apelați imediat la îngrijire medicală.

RISCURI REZIDUALE

Excluderea tuturor pericolelor reziduale nu este posibilă chiar și în condiții de utilizare corectă a mașinii. În timpul utilizării pot apărea următoarele pericole, de care utilizatorul ar trebui să țină seama:

- Accidentări provocate de vibrații. Țineți aparatul de mânerle prevăzute în acest scop și reduceți timpul de lucru și de expunere.
- Poluarea fonică poate duce la vătămarea auzului. Purtați căști antifonice și reduceți durata expunerii.
- Afecțiuni oculare cauzate de particulele de impurități. Purtați întotdeauna ochelari de protecție, pantaloni lungi rezistenți, mănuși și încălțăminte robustă.

CONDIȚII DE UTILIZARE SPECIFICATE

Produsul este conceput exclusiv pentru utilizarea în aer liber și de către o persoană aflată în poziție verticală.

Produsul este adecvat pentru tăierea ierbii, a buruienilor sau a vegetației similare, până la nivelul solului.

În timpul tăierii deplasați aparatul cât mai paralel cu suprafața solului.

Nu utilizați produsul pentru tăierea sau cosirea gardurilor vii, a tufelor sau vegetației similare, la care nivelul de tăiere nu este paralel cu solul.

Nu utilizați acest produs în alt mod decât cel stabilit pentru utilizare normală

DECLARAȚIE DE CONFORMITATE

Declarăm pe propria răspundere că produsul descris la "Date tehnice" este în concordanță cu toate prevederile legale relevante ale Directivei 2011/65/EU (RoHS), 2014/30/UE, 2006/42/CE, 2000/14/EC și cu următoarele norme armonizate:

EN 60335-1:2012 + A11:2014 + A13:2017
EN 50636-2-91:2014
EN 62233:2008
EN 55014-1:2017
EN 55014-2:2015
EN 50581:2012

Nivel de sunet măsurat: 91,3 dB(A)
Nivel de sunet garantat: 96 dB(A)

Procedură de evaluare a conformității conform 2000/14/CE Anexa VI.
DEKRA Certification B.V.
Meander 1051 / P.O. Box 5185
6825 MJ ARNHEM / 6802 ED ARNHEM
Country : Netherlands
Notified Body number : 0344
Winnenden, 2018-11-26

Alexander Krug
Managing Director



Împuternicit să elaboreze documentația tehnică.

Techtronic Industries GmbH
Max-Eyth-Straße 10
71364 Winnenden
Germany

ACUMULATORI

Acumulatorii care nu au fost utilizați o perioadă de timp trebuie reîncărcați înainte de utilizare

Temperatura mai mare de 50°C (122°F) reduce performanța acumulatorului. Evitați expunerea prelungită la căldură sau radiație solară (risc de supraîncălzire)

Contactele încărcătoarelor și acumulatorilor trebuie păstrate curate.

În scopul optimizării duratei de funcționare, bateriile trebuie reîncărcate complet după utilizare.

Pentru o durată de viață cât mai lungă, acumulatorii ar trebui scoși din încărcător după încărcare.

La depozitarea acumulatorilor mai mult de 30 zile: Acumulatorii se depozitează la cca. 27°C și la loc uscat. Acumulatorii se depozitează la nivelul de încărcare de cca. 30%-50%. Acumulatorii se încarcă din nou la fiecare 6 luni.

PROTECȚIE SUPRAÎNCĂRCARE ACUMULATOR

Pachetulde acumuloare este dotat cu o protecție suprasarcină care protejează acumuloarele în caz de suprasarcină asigurând astfel o durată lungă de viață. În cazul unei suprasolicitării extrem de ridicate, lampa de lucru pâlpâie pentru a indica o suprasarcină. Dacă sarcina nu scade, mașina se deconectează automat. Pentru a continua munca, deconectați și reconectați din nou mașina. Dacă mașina nu pornește din nou, pachetul de acumuloare este probabil descărcat și trebuie reîncărcat la aparatul de încărcat.

TRANSPORTUL ACUMULATORILOR CU IONI DE LITIU

Acumulatorii cu ioni de litiu cad sub incidența prescripțiilor legale pentru transportul de mărfuri periculoase.

Transportul acestor acumulatori trebuie să se efectueze cu respectarea prescripțiilor și reglementărilor pe plan local, național și internațional.

- Consumatorilor le este permis transportul rutier nerestricționat al acestui tip de acumulatori.
- Transportul comercial al acumulatorilor cu ioni de litiu prin intermediul firmelor de expediție și transport este supus reglementărilor transportului de mărfuri periculoase. Pregătirile pentru expediție și transportul au voie să fie efectuate numai de către personal instruit corespunzător. Întregul proces trebuie asistat în mod competent.

Următoarele puncte trebuie avute în vedere la transportul acumulatorilor:

- Pentru a se evita scurtcircuite, asigurați-vă de faptul că sunt protejate și izolate contactele.
- Aveți grijă ca pachetul de acumulatori să nu poată aluneca în altă poziție în interiorul ambalajului său.
- Este interzis transportarea unor acumulatori deteriorați sau care pierd lichid.

Pentru indicații suplimentare adresați-vă firmei de expediție și transport cu care colaborați.

INTREȚINERE

Fantele de aerisire ale mașinii trebuie să fie menținute libere tot timpul

Inspectarea produsului necesită o atenție și o competență speciale. Din acest motiv nu însărcinați cu această lucrare decât un tehnician de service calificat. Pentru inspectare și reparații, trimiteți produsul unui punct de service autorizat. Pentru întreținere nu utilizați decât piese de schimb identice.

Înainte de efectuarea lucrărilor de întreținere sau reparații, opriți aparatul și scoateți acumulatorul.

Realizați numai reglajele și reparațiile descrise aici. Pentru toate celelalte lucrări de reparații adresați-vă unui distribuitor autorizat.

Ca bobină pentru firul de schimb utilizați exclusiv fire de nylon pe bobine cu diametrul indicat în aceste instrucțiuni.

După introducerea noului fir de tăiere, înainte de pornire produsul trebuie readus în poziția de funcționare normală.

Curățați produsul după fiecare utilizare, folosind o lavetă uscată și moale. Piesele defecte trebuie reparate, respectiv înlocuite de un punct de service autorizat.

Verificați periodic ca toate piulițele, buloanele și șuruburile să fie strânse corect, pentru a garanta funcționarea sigură a produsului.

Utilizați numai accesorii și piese de schimb Milwaukee. Dacă unele din componente care nu au fost descrise trebuie înlocuite, vă rugăm contactați unul din agenții de service Milwaukee (vezi lista noastră pentru service / garanți

Dacă este necesar, puteți solicita de la centrul dvs. de service pentru clienți sau direct la Techtronic Industries GmbH, Max-Eyth-Straße 10, 71364 Winnenden, Germania un desen descompus al aparatului prin indicarea tipului de aparat și a numărului cu șase cifre de pe tăblița indicatoare.

SIMBOLURI



PERICOL! AVERTIZARE! ATENȚIE!



Vă rugăm citiți cu atenție instrucțiunile înainte de pornirea mașinii



Îndepărtați acumulatorul înainte de începerea lucrului pe mașina



Purtați mănuși de protecție!



Purtați căști de protecție



Purtați întotdeauna ochelari de protecție când utilizați mașina.



Purtați întotdeauna îmbrăcăminte de protecție și încălțăminte stabilă.



Țineți persoanele aflate în preajmă la o distanță sigură față de scula electrică de grădină.



A nu se utiliza în ploaie și nici nu se lasă afară dacă plouă.



Nu utilizați lame din metal pentru acest produs.



Piese sau accesoriile nu sunt conținute în setul de livrare.



Nivelul de putere acustică garantat conform plăcuței cu date de identificare este de 96 dB.



Aruncarea aparatelor electrice la gunoierul menajer este interzisă. Echipamentele electrice și electronice trebuie colectate separat și predăte la un centru de reciclare și eliminare a deșeurilor, pentru a fi eliminate ecologic. Interesați-vă la autoritățile locale sau la comerțiantul dvs. de specialitate unde se află centre de reciclare și puncte de colectare.



Viteza de mers în gol



Tensiune



Curent continuu



Marcă de conformitate europeană



Marcă de conformitate ucraineană



Marcă de conformitate eurasiatică

ТЕХНИЧКИ ПОДАТОЦИ	ТРИМЕР ЗА ТРЕВА НА БАТЕРИИ	M18 FOPH-LTA
Произведен број.....	4697 85 01... ...000001-999999
Брзина без оптоварување, Голема брзина.....	0-4900 min ⁻¹
Брзина без оптоварување, Мала брзина.....	0-6200 min ⁻¹
Макс. ø конец за сечење.....	7,6m x 2mm / 6,1m x 2,4 mm
Максимален дијаметар на сечење.....	400 mm
Волтажа на батеријата.....	18 V
Тежина според ЕПТА-процедурата 01/2014.....	1,7 kg
Информација за бучавата/вибрациите		
Измерените вредности се одредени согласно стандардот EN 50636 / EN ISO 4871.		
A-оценетото ниво на бучава на апаратот типично изнесува:		
Ниво на звучен притисок. (Несигурност K=2dB(A)).....	79 dB(A)
Ниво на јачина на звук. (Несигурност K=2dB(A)).....	93 dB(A)
Носте штитник за уши.		
Вкупни вибрациски вредности (векторски збир на трите насоки) пресметани согласно EN 50636.		
Вибрациска емисиона вредност a _h	7,5 m/s ²
Несигурност K.....	2,5 m/s ²

Технички податоци и одобрувања на апликациските апарати за употреба на различни погонски единици можете да најдете во упатствата за работа на употребениот апликациски апарат.

ПРЕДУПРЕДУВАЊЕ!

Нивото на осцилација наведено во овие инструкции е измерено во согласност со мерните постапки нормирани во EN 60335-1 / EN 50636-2-91 и може да биде употребено за меѓусебна споредба на електро-алати. Ова ниво може да се употреби и за привремена проценка на оптоварувањето на осцилацијата.

Наведеното ниво на осцилација ги репрезентира главните намени на електро-алатот. Но, доколку електро-алатот се употребува за други намени, со отстапувачки додатоци или со несоодветно одржување, нивото на осцилација може да отстапи. Тоа може значително да го зголеми оптоварувањето на осцилацијата за време на целиот работен период.

За прецизна проценка на оптоварувањето на осцилацијата предвид треба да бидат земен и времињата, во коишто апаратот е исклучен или работи, но фактички не се употребува. Тоа може значително да го намали оптоварувањето на осцилацијата за време на целиот работен период.

Утврдете дополнителни безбедносни мерки за заштита на операторот од влијанието на осцилациите, како на пример: одржување на електро-алатот и на додатоци кон електро-алатот, одржување топли раце, организација на работните процеси.

⚠ ПРЕДУПРЕДУВАЊЕ! Прочитајте ги сите безбедносни упатства, инструкции, илустрации и спецификации за овој електричен алат. Недоследно почитување на подолу наведените упатства може да предизвика електричен удар, пожар и/или сериозни повреди.
Чувајте ги сите предупредувања и упатства за употреба.

ТРИМЕР ЗА ТРЕВА НА БАТЕРИИ БЕЗБЕДНОСНИ НАПОМЕНИ

Инструкции за употреба

Внимателно прочитајте го упатството за употреба и запознајте се со елементите за употреба и со начинот за соодветна употреба на алатката.

Немојте да дозволите, деца, лица со ограничена телесна, сензорска или душевна способност или недостаток на искуство и знаења или лице, кои што не се запознаени со упатството за употреба, да ја користат оваа машина. Локалните прописи може да ја ограничат возраста на операторот.

Обрнете внимание на тоа, дека Вие како управувач со алатката сте одговорен за незгоди или опасности, кои што при нејзина употреба ќе настанат кај други лица и кај нивна сопственост.

Подготовка

Проверете пред неговата употреба дали уредот има оштетени, отсутни или погрешно поставени поклопки или заштитни механизми.

Никогаш не го употребувајте градинарскиот апарат кога во непосредна близина се наоѓаат деца или домашни миленичиња.

При употреба на апаратот користете целосна заштита на очите. При работа на места, каде што постои опасност од пад на предмети, мора да се носи заштита на главата.

Користењето на штитник за уши може да ја ограничи способноста на лицето што го носи да слушне сигнали за предупредување. Особено треба да обрете внимание на можни опасности во близина и на работното подрачје.

Носете долги, дебели панталони, чизми и ракавици. Немојте да носите широка облека, куси панталони или накит. Немојте да одите боси.

Врзете ја косата одзад, така што истата ќе биде над должината на рамениците, за да спречите косата да се закачи на подвижните делови од машината.

Употреба

Чувајте го електричниот и продолжниот кабел подалеку од механизмите за сечење.

За време на употребата на алатката носете штитник за очи и цврсти чевли.

Алатката да не се користи при лошо време – особено не тогаш, кога постои опасност од удар на гром.

Употребувајте го градинарскиот апарат исклучиво на дневна светлина или на квалитетно вештачко светло.

Уредот никогаш да не се пушта во погон доколку има оштетени или отсутни покривки или заштитни механизми.

Вклучете го моторот дури рацете или нозете ќе Ви бидат надвор од дофат на механизмот за сечење

Батеријата да се отстрани секогаш,

- кога уредот не е под контрола,
- пред да отклоните дефект,
- пред да извршите проверка, чистење и поправка на уредот,
- кога при сечење сте допреле страно тело,
- кога уредот ќе почне да вибрира премногу силно.

Ве молиме внимавајте на повреди на рацете и нозете што може да настанат од механизмите за сечење.

Обрнете внимание на тоа, отворите за вентилација секогаш да бидат слободни

Избегнувајте користење на уредот во мокра треба.

Немојте да се движите наназад, кога го користите производот.

Немојте да го користите производот кога постои опасност од удар од гром.

Немојте да го изложувате производот на дожд и на влажни временски услови. Продирањето на вода во уредот ја зголемува опасноста од струен удар.

Држете гледачи, деца и домашни миленичиња најмалку на оддалеченост од 15 метри од работната површина. Стопирајте го производот, кога некој ќе се приближи до работната површина.

Држете го додатокот за сечење под висината на колковите.

Држете ги рацете и нозете секогаш подалеку од дометот на механизмите за сечење, особено при вклучување на моторот.

Бидете внимателни, елементите за сечење се вртат и понатаму, откако моторот ќе биде исклучен.

Внимавајте на објекти, кои што може да бидат исфрлени од механизмот за сечење. Отстранете ја целата нечистотија, како на пример камења, чакал и други страни тела од работната површина, пред да почнете со работа. Жиците или врвките може да се заплеткаат во механизмот за сечење.

Малиот нож на заштитната поклопка служи за скратување на конецот за сечење до вистинската должина, со цел сигурен и оптимален капацитет. Ножот е многу остар, немојте да го допирате, особено при чистење на алатката.

Осигурајте се дали додатокот за сечење е уредно монтиран и прицврстен.

Осигурајте се дали заштитните механизми, дефлекторите и рачките се уредно и сигурно прицврстени.

Немојте да вршите промени во подесувањето на машината, со кои што ќе се зголеми опасноста да бидете повредени вие или други лица.

Користете калем со конец за сечење само од оригиналниот производител. Немојте да користите друг додаток за сечење. Не употребувајте метални сечење средства.

Во случај на незгода или на застој во работењето веднаш исклучете го уредот и извадете ја батеријата. Производот не смее повторно да биде пуштен во погон се додека не биде прегледан од овластен сервис.

Пред секоја употреба осигурајте се дали секачот е правилно поставен и прицврстен.

Пред секоја употреба и по секој удар проверете дали се оштетени некои делови. Дефектен прекинувач или друг дел, кој што е оштетен или истрошен, треба уредно да биде поправен или заменет од страна на овластен сервис.

Никогаш немојте да го употребувате производот пред да бидат уредно и сигурно прицврстени заштитните механизми, дефлекторите и рачките.

Внимавајте на Вашата работна околина. Отстранете жици, стапови, камење и крупно губре од површината на сечење, бидејќи во спртивно истите може да бидат исфрлени од уредот.

Одржување и чување

Да се извади батеријата пред сервисирање и чистење на уредот.

Користете само прибор и резервни делови препорачани од производителот (види страница 15).

Редовно сервисирајте го и грижете се за уредот. Уредот да се поправа само од страна на овластен сервисер.

Доколку не го користите, чувајте го уредот надвор од дофат на деца.

Никогаш немојте да користите резервен конец од метал.

Сопрете ја машината и оставете ја да се олади, пред да ја складирате или да ја транспортирате.

Отстранете страни тела од производот. Складирајте го уредот на суво место со добра вентилација, кое што не овозможува пристап на деца. Да се чува подалеку од кородирачки материји, како што се градинарски хемикали и соли за одмрзнување. Да не се сладира на отворено.

Пред складирањето на уредот обавезно да ја отстраните батеријата.

Осигурајте го производот при транспорт од движење или пад, за да се спречи повреда на лица или оштетување на производот.

ОСТАНАТИ БЕЗБЕДНОСНИ НАПОМЕНИ

Немојте да дозволите, деца, лица со ограничена телесна, сензорска или душевна способност или недостаток на искуство и знаења или лице, кои што не се запознаени со упатството за употреба, да ја користат оваа машина. Локалните прописи може да ја ограничат возраста на операторот.

Извадете го батерискиот склоп пред отпочнување на каков и да е зафат врз машината.

Не ги оставајте искористените батерии во домашниот отпад и не горете ги. Дистрибутерите на Милвоки ги собираат старите батерии, со што ја штитат нашата околина.

Не ги чувајте батериите заедно со метални предмети (ризик од краток спој).

Користете исклучиво Систем M18 за полнење на батерии од M18 систем. Не користете батерии од друг систем.

Киселината од оштетените батериите може да истече при екстреман напон или температури. Доколку дојдете во контакт со исатата, измијте се веднаш со сапун и вода. Во случај на контакт со очите плакнете ги убаво најмалку 10 минути и задолжително одете на лекар.

ПРЕОСТАНАТ РИЗИК

Дури и при уредна употреба на машината, не може да се исклучат сите преостанати ризици. При употребата може да настанат следните опасности, на кои операторот треба особено да внимава:

• Повреди предизвикани како последица на вибрации.

Држете ја алатката за рачките

предвидени за тоа и ограничете го времето на работа и експозиција.

- Изложеноста на бучава може да доведе до оштетување на слухот. Носете заштита за ушите и ограничете го траењето на експозицијата.
- Честичките нечистотија може да предизвикаат повреди на очите. Секогаш носете заштитни очила, долги панталони, ракавици и цврсти чевли.

СПЕЦИФИЦИРАНИ УСЛОВИ НА УПОТРЕБА

Производот е наменет само за употреба на отворено и од стана на лице во стоечка положба.

Производот е наменет за косење трева, троскот и слична вегетација на ниво на тлото.

При косењето држете го алатот по можност паралелно со површината на почвата.

Немојте да го употребувате производот за поткастрување и косење на жива ограда, грмушки или остранината вегетација, кај кои рамнината на сечење не е паралелна со тлото.

Не го користете овој производ на било кој друг начин освен пропишаниот за нормална употреба.

ЕУ-ДЕКЛАРАЦИЈА ЗА СООБРАЗНОСТ

Во своја сопствена одговорност изјавуваме дека под "Технички податоци" опишаниот производ е во склад со сите релевантни прописи од регулативата 2011/65/EU (RoHS), 2014/30/EU, 2006/42/EC, 2000/14/EC и следните хармонизирачки нормативни документи:

EN 60335-1:2012 + A11:2014 + A13:2017
EN 50636-2-91:2014
EN 62233:2008
EN 55014-1:2017
EN 55014-2:2015
EN 50581:2012

Измерено ниво на јачина на звук: 91,3 dB(A)
Гарантирано ниво на јачина на звук: 96 dB(A)

Процедурата за оценување на сообразноста согласно 2000/14/E3 ќе ја најдете во прилог VI.
DEKRA Certification B.V.
Meander 1051 / P.O. Box 5185
6825 MJ ARNHEM / 6802 ED ARNHEM
Country : Netherlands
Notified Body number : 0344

Winnenden, 2018-11-26

Alexander Krug
Managing Director



Ополномоштен за составување на техничката документација.

Techtronic Industries GmbH
Max-Eyth-Straße 10
71364 Winnenden
Germany

БАТЕРИИ

Батериите кои не биле користени подолго време треба да се наполнат пред употреба.

Температура повисока од 50°C (122°F) го намалуваат траењето на батериите. Избегнувајте подолго изложување на батериите на високи температури или сонце (ризик од прегревање).

Клемите на полначот и батериите мора да бидат чисти.

За оптимален работен век батериите мора да се наполнат целосно по употреба.

За можно подолг век на траење, апаратите после нивното полнење треба да бидат извадени од апаратот за полнење на батериите.

Во случај на складирање на батеријата подолго од 30 дена: Акумулаторот да се чува на температура од приближно 27°C и на суво место.

Акумулаторот да се складира на приближно 30%-50% од состојбата на наполнетост.

Акумулаторот повторно да се наполни на секои 6 месеци.

ЗАШТИТА ОД ПРЕОПТЕРЕТУВАЊЕ НА БАТЕРИЈАТА

Комплетот батерија е опремен со заштита од преоптеретување што ја заштитува батеријата од преоптоварување и обезбедува долг работен век.

При екстремно интензивна употреба сијаличката за работа трепка за да прикаже преоптоварување. Ако оптоварувањето не биде намалено, машината автоматски се исклучува. За да продолжите со работа со машината, истата исклучете ја и повторно вклучете ја. Доколку машината не се придвижи повторно, можно е комплетот батерија да е испразнет, при што мора да биде наполнет во апаратот за полнење.

ТРАНСПОРТ НА ЛИТИУМ-ЈОНСКИ БАТЕРИИ

Литиум-јонските батерии подлежат на законските одредби за транспорт на опасни материи.

Транспортот на овие батерии мора да се врши согласно локалните, националните и меѓународните прописи и одредби.

- Потрошувачите на овие батерии може да вршат непречен патен транспорт на истите.

- Комерцијалниот транспорт на литиум-јонски батерии од страна на шпедитерски претпријатија подлежат на одредбите за транспорт на опасни материи. Подготовките за шпедиција и транспорт треба да ги вршат исклучиво соодветно обучени лица. Целокупниот процес треба да биде стручно надгледуван.

При транспортот на батерии треба да се внимава на следното:

- Осигурајте се дека контактите се заштитени и изолирани, а сето тоа со цел да се избегнат кратки споevi.
- Внимавајте да не дојде до изместување на батериите во нивната амбалажа.
- Забранет е транспорт на оштетени или протечени литиум-јонски батерии.

За понатамошни инструкции обратете се до Вашето шпедитерско претпријатие.

ОДРЖУВАЊЕ

Вентилацијските отвори на машината мора да бидат комплетно отворени постојано.

Инспекцијата на производот изискува екстремна грижливост и стручно знаење. Оваа работа по секоја цена препуштете му ја на квалификуван сервисер техничар. Производот, со цел негова инспекција или поправка, испратете го до овластениот сервисер. За негово сервисирање користете идентични резервни делови.

Пред да се изврши сервисирање или чистење на уредот, потребно е истиот да се исклучи и да се извади батеријата.

Извршете ги само оние подесувања и поправки што се опишани тука. За ситр други видови поправки обратете се до овластен специјализиран дилер.

Како резервен капап со конец користете само најлонски конец на капап со дијаметар наведен во упатството.

По вметнувањето на новиот конец за сечење, пред да се стартува производот потребно е да се доведе во нормалната позиција за работа.

Чистете го производот пред секоја употреба со сува, мека крпа. Оштетените делови да се поправат или да се заменат од страна на овластениот сервис.

Проверете на пропишани растојанија, дали сите навртки, завртки и штрафови се навлечени уредно, со цел да се овозможи безбедна користење на производот.

Користете само Milwaukee додатоци и резервни делови. Доколку некои од компонентите кои не се опишани треба да бидат заменети, Ве молиме контактирајте ги сервисните агенти на Milwaukee (консултирајте ја листата на адреси).

При потреба може да се побара експлозионен цртеж на апаратот со наведување на машинскиот тип и шестоцифрениот број на табличката со учинокот или во Вашата корисничка служба или директно кај Techtronic Industries GmbH, Max-Eyth-Straße 10, 71364 Winnenden, Германија.

СИМБОЛИ

 ВНИМАНИЕ! ПРЕДУПРЕДУВАЊЕ! ОПАСНОСТ!

 Ве молиме пред да ја стартувате машината обрнете внимание на упатствата за употреба.

 Извадете го батеријскиот склоп пред отпочнување на каков и да е зафат врз машината.

 Носете ракавици!

	Носете штитник за уши.
	Секогаш при користење на машината носете ракавици.
	Секогаш носете заштитна облека и цврсти чевли.
	Држете ги лицата кои што стојат во близина на едно безбедно растојание од градинарскиот апарат.
	Не го употребувајте кога врне ниту пак оставајте го во тој случај надвор.
	За овој производ не користете метални секачи.
	Резервни делови и прибор не влегуваат во рамките на испораката на производот.
	Гарантираното ниво на звучна моќност на плочката за идентификација изнесува 96 dB.
	Електричните апарати не смеат да се фрлат заедно со домашниот отпад. Електричните и електронските апарати треба да се собираат одделно и да се однесат во соодветниот погон заради нивно фрлање во склад со начелата за заштита на околината. Информирајте се кај Вашите местни служби или кај специјализираниот трговски претставник, каде има такви погони за рециклажа и собирни станици.
	Брзина без оптоварување
	Напон
	Истосмерна струја
	Европска ознака за сообразност
	Украинска ознака за сообразност
	Евроазиска ознака за сообразност

ТЕХНІЧНІ ДАНІ	АКУМУЛЯТОРНА ГАЗОНОКОСАРКА	M18 FOPH-LTA
Номер виробу.....	4697 85 01... ...000001-999999
Кількість обертів холостого ходу. Висока частота ходів.....	0-4900 min ⁻¹
Кількість обертів холостого ходу. Низька кількість ходів.....	0-6200 min ⁻¹
Макс. діаметр різальної струни.....	7,6m x 2mm / 6,1m x 2,4 mm
Товщина різання, макс.	400 mm
Напруга змінної акумуляторної батареї.....	18 V
Вага згідно з процедурою EPTA 01/2014.....	1,7 kg

Шум / інформація про вібрацію

Виміряні значення визначені згідно з EN 50636 / EN ISO 4871.

Рівень шуму "А" приладу становить в типовому випадку:

Рівень звукового тиску (похибка K = 3 дБ(А))..... 79 dB(A)

Рівень звукової потужності (похибка K = 3 дБ(А))..... 93 dB(A)

Використовувати засоби захисту органи слуху!

Сумарні значення вібрації (векторна сума трьох напрямків),

встановлені згідно з EN 50636.

Значення вібрації А-год, D..... 7,5 m/s²

похибка K = 2,5 m/s²

Технічні дані та допуски змінного обладнання для використання з різними приводними блоками наведені в інструкціях з експлуатації змінного обладнання, що використовується.

ПОПЕРЕДЖЕННЯ!

Рівень вібрації, вказаний в цій інструкції, вимірювався згідно з методом вимірювання, нормованим стандартом EN 60335-1 / EN 50636-2-91, і може використовуватися для порівняння електроінструментів. Він призначений також для попередньої оцінки навантаження від вібрації.

Вказаний рівень вібрації відповідає основним сферам використання електроінструменту. Але якщо електроінструмент використовується для іншої мети, з іншими вставними інструментами або при недостатньому технічному обслуговуванні, рівень вібрації може бути іншим. Це може значно підвищити навантаження від вібрації за весь період роботи.

Для точної оцінки навантаження від вібрації необхідно також враховувати час, коли прилад вимкнений або увімкнений, але фактично не використовується. Це може значно зменшити навантаження від вібрації за весь період роботи.

Визначте додаткові заходи безпеки для захисту оператора від дії вібрації, наприклад: Технічне обслуговування електроінструменту та вставних інструментів, зігрівання рук, організація робочих процесів.

⚠ УВАГА! Ознайомитись з усіма попередженнями з безпечного використання, інструкціями, ілюстративним матеріалом та технічними характеристиками, які надаються з цим електричним інструментом. Недотримання всіх наведених нижче інструкцій може призвести до ураження електричним струмом, пожежі та/або важких травм.
Зберігати всі попередження та інструкції для використання в майбутньому.

АКУМУЛЯТОРНА ГАЗОНОКОСАРКА ВКАЗІВКИ З ТЕХНІКИ БЕЗПЕКИ

Указівки з експлуатації

Уважно прочитайте цей посібник з експлуатації і ознайомтесь з елементами управління і з порядком належного використання приладу.

Ніколи не допускайте до експлуатації машини дітей та осіб з обмеженими фізичними, психічними або сенсорними можливостями, а також осіб, що не мають достатнього досвіду і знань або не ознайомлені з цим керівництвом з експлуатації. Приписи місцевих органів влади можуть обмежувати вік користувача.

Пам'ятайте про те, що ви як користувач приладу несете відповідальність за нещасні випадки і загрози, які виникають при використанні щодо інших осіб або їх майна.

Підготовка

Перед початком використання завжди перевіряйте прилад на предмет пошкоджених, відсутніх або неправильно встановлених захисних покриттів або захисних пристосувань.

Ніколи не працювати з садовим пристроєм, якщо в безпосередній близькості знаходяться люди, особливо діти, або домашні тварини.

Носіть повний захист очей і слуху під час роботи з продуктом. При роботі в місцях, де є ризик падіння предметів, потрібно носити захист для голови.

Захист органів слуху може обмежити здатність оператора почути застережливі звуки, звернути особливу увагу на потенційні небезпеки навколо і всередині робочої зони.

Носіть важкі довгі штани, чоботи і рукавички. Не носіть вільний одяг, короткі штани або прикриси будь-якого роду.

Зафіксуйте довге волосся вище рівня плеча, щоб запобігти заплутуванню в будь-яких рухомих частинах.

Експлуатація

Тримати кабель живлення і подовження далеко від різальних інструментів.

Під час роботи надягайте засоби захисту очей і міцне взуття.

Не застосовувати прилад за поганої погоди – особливо, якщо є небезпека ураження блискавкою.

Використовувати садовий прилад тільки при денному світлі або достатньому штучному освітленні.

Ніколи не експлуатувати прилад за пошкодженими або відсутніми захисними покриттями і захисними пристосуваннями.

Спочатку ввімкніть двигун, якщо руки і ноги знаходяться поза досяжністю різальних інструментів.

Завжди виймайте акумулятор,

- якщо пристрій перебуває без нагляду,
- перш ніж усувати пошкодження,
- перш ніж проводити тестування, очищення або ремонтні роботи на приладі,
- якщо ви під час різання торкнулися сторонніх предметів,
- якщо прилад починає надмірно вібрувати.

Остерігайтесь травм рук і ніг від різальних інструментів.

Слідкуйте за тим, щоб вентиляційні отвори завжди залишалися вільними.

Уникайте використання на мокрій траві.

Не задувайте при використанні продукту.

Не використовуйте продукт, якщо є ризик блискавки.

Не надавайте впливу дощу або вологих умов. Попадання води на пристрій збільшує ризик ураження електричним струмом.

Тримайте перехожих, дітей і домашніх тварин на відстані 15м від місця експлуатації. Якщо будь-хто входить у зону роботи машини, зупиніть її.

Тримайте ріжуче обладнання нижче рівня талії.

Увесь час тримайте руки і ноги подалі від ріжучого засобу, особливо при включенні мотора.

Обережно, ріжучі елементи продовжують обертатися після відключення двигуна.

Остерігайтесь об'єктів, кинутих у ріжучі засоби. Вичистіть сміття таке, як дрібні камені, гравій та інші сторонні предмети з робочої зони перед початком операції. Дроти або волосіння можуть заплутатися у ріжучому засобі.

Малецьке лезо, встановлене на обмежувач ходу для галявини призначено для обрізки нової розширеної лінії до потрібної довжини для безпечної і оптимальної продуктивності. Воно дуже гостре, не торкайтеся до нього, особливо при чищенні інструменту.

Переконайтеся, що кріплення голівки правильно встановлені і надійно закріплені.

Переконайтеся, що всі захисні огорожі, дефлектори і ручки правильно і надійно закріплені.

Не змінюйте машину будь-яким чином, це може збільшити ризик травми для себе чи інших осіб.

Використовуйте тільки запасні котушки зі струнами від оригінального виробника. Не використовуйте жодні інші різальні насадки.

Не використовуйте різання металевих кошти.

Використовуйте тільки заміну ріжучу лінію від виробника. Не використовуйте будь-який інше ріжуче приладдя.

Перед кожним використанням слід пересвідчитися, що різальне лезо встановлено і закріплено належним чином.

Перед використанням і після кожної дії, переконайтеся, що немає пошкоджених частин. Несправний вимикач або будь-яка деталь, яка пошкоджена, повинні бути правильно відремонтовані або замінені в авторизованому сервісному центрі.

Перед кожним використанням, переконайтеся, що захисні кожухи, дефлектори і ручки надійно закріплені, приєднані і в хорошому стані.

Слідкуйте за своїм робочим оточенням. Видаліть із зони різання дроти, пали, каміння і сильні забруднення, які в іншому випадку можуть бути відкинуті приладом.

Технічне обслуговування та зберігання

Зніміть акумулятор з приладу перед проведенням технічного обслуговування і очищення.

Використовуйте тільки рекомендовані виробником запасні частини та комплектуючі (див. стор. 15).

Регулярно проводьте догляд і технічне обслуговування приладу. Ремонтуйте прилад тільки в уповноваженій ремонтній майстерні.

Якщо прилад не використовується, зберігайте його в недоступному для дітей місці.

Ніколи не використовуйте запасні струни з металу.

Зупиніть машину і дайте їй охолонуть, перед зберіганням або транспортуванням.

Очистіть всі сторонні матеріали з продукту. Зберігайте його в сухому прохолодному і добре провітрюваному місці, недоступному для дітей. Зберігати подалі від агресивних агентів, таких як садові хімікати і солей проти обледеніння. Не зберігайте на відкритому повітрі.

Перед тим як покласти прилад на зберігання, завжди знімайте акумулятор.

Для транспортування, забезпечіть машину від руху або падіння, щоб запобігти травми людей або пошкодження машини.

ІНШІ ВКАЗІВКИ З ТЕХНІКИ БЕЗПЕКИ

Ніколи не допускайте до експлуатації машини дітей та осіб з обмеженими фізичними, психічними або сенсорними можливостями, а також осіб, що не мають достатнього досвіду і знань або не ознайомлені з цим керівництвом з експлуатації. Приписи місцевих органів влади можуть обмежувати вік користувача.

Перед будь-якими роботами на машині вийняти змінну акумуляторну батарею
Відпрацьовані змінні акумуляторні батареї не можна кидати у вогонь або викидати з побутовими відходами. Milwaukee пропонує утилізацію старих знімних акумуляторних батарей, безпечно для довкілля; зверніться до свого дилера.

Не зберігати знімні акумуляторні батареї разом з металевими предметами (небезпека короткого замикання).

Знімні акумуляторні батареї системи M18 заряджати лише зарядними пристроями системи M18. Не заряджати акумуляторні батареї інших систем.

При екстремальному навантаженні або при екстремальній температурі з пошкодженої змінної акумуляторної батареї може витікати електроліт. При потрапленні електроліту на шкіру його негайно необхідно змити водою з милом. При потрапленні в очі їх необхідно негайно ретельно промити, щонайменше 10 хвилин, та негайно звернутися до лікаря.

ЗАЛИШКОВИЙ РИЗИК

Навіть при належному використанні не можна виключити всі залишкові ризики. При використанні можуть виникнути такі небезпеки, на які користувач повинен звернути особливу увагу:

- Травми внаслідок вібрації. Тримайте прилад за передбачені для цього руків'я і обмежуйте час роботи та експозиції.
- Шумовий вплив може погіршити слух. Носіть захисні навушники і обмежуйте тривалість експозиції.
- Травми очей, викликані частинками забруднень. Завжди надягайте захисні окуляри, щільні довгі штани, рукавиці і міцне взуття.

ВИКОРИСТАННЯ ЗА ПРИЗНАЧЕННЯМ

Продукт призначений тільки для використання за межами приміщень і розрахований на використання людиною стоячи.

Продукт підходить для різання трави, бур'янів або аналогічних рослин на рівні землі.

Під час різання рухайте пристрій якомога паралельно поверхні землі.

Не використовуйте продукт для різання або обрізки живих парканів, кущів або інших рослин, для яких площина різання не буде паралельна поверхні землі.

Цей прилад можна використовувати тільки за призначенням так, як вказано в цьому документі.

СЕРТИФІКАТ ВІДПОВІДНОСТІ ВИМОГАМ ЄС

Ми заявляємо на власну відповідальність, що вибір, описаний в "Технічних даних", відповідає всім застосовним положенням директиви 2011/65/EU (RoHS), 2014/30/EU, 2006/42/EG, 2000/14/EC та наступним гармонізованим нормативним документам:

EN 60335-1:2012 + A11:2014 + A13:2017
EN 50636-2-91:2014
EN 62233:2008
EN 55014-1:2017
EN 55014-2:2015
EN 50581:2012

Вимірюваний рівень звукової потужності: 91,3 dB(A)
Гарантований рівень звукової потужності: 96 dB(A)

Порядок оцінки відповідності згідно з 2000/14/ЄС Додаток VI.
DEKRA Certification B.V.
Meander 1051 / P.O. Box 5185
6825 MJ ARNHEM / 6802 ED ARNHEM
Country : Netherlands
Notified Body number : 0344
Winnenden, 2018-11-26

Alexander Krug
Managing Director



Уповноважений із складання технічної документації.

Techtronic Industries GmbH
Max-Eyth-Straße 10
71364 Winnenden
Germany

АКУМУЛЯТОРНІ БАТАРЕЇ

Знімну акумуляторну батарею, що не використовувалася тривалий час, перед використанням необхідно підзарядити.

Температура понад 50 °C зменшує потужність знімної акумуляторної батареї. Уникайте тривалого нагрівання сонячними променями або системою обігріву.

З'єднувальні контакти зарядного пристрою та знімної акумуляторної батареї повинні бути чистими.

Для забезпечення оптимального строку експлуатації акумуляторної батареї після використання необхідно повністю зарядити.

Для забезпечення максимально можливого терміну експлуатації акумуляторної батареї після і необхідно виїмати з зарядного пристрою.

При зберіганні акумуляторної батареї понад 30 днів: Зберігати акумуляторну батарею при температурі приблизно 27 °C в сухому місці.

Зберігати акумуляторну батарею в стані зарядки приблизно 30-50 %.

Кожні 6 місяців знову заряджати акумуляторну батарею.

ЗАХИСТ АКУМУЛЯТОРНОЇ БАТАРЕЇ ВІД ПЕРЕВАНТАЖЕННЯ

Акумуляторний блок оснащений захистом від перевантаження, який захищає акумуляторну батарею від перевантаження і забезпечує тривалий термін експлуатації.

При надзвичайно великих навантаженнях робоча лампочка блимає, що свідчить про перевантаження. Якщо навантаження не зменшується, машина автоматично вимикається. Для продовження роботи вимкнути і знов увімкнути машину. Якщо машина не вмикається, можливо, розряджений акумуляторний блок, його необхідно знову зарядити в зарядному пристрої.

ТРАНСПОРТУВАННЯ ЛІТІЙ-ІОННИХ АКУМУЛЯТОРНИХ БАТАРЕЙ

Літій-іонні акумуляторні батареї підпадають під законоположення про перевезення небезпечних вантажів.

Транспортування таких акумуляторних батарей повинно відбуватися із дотриманням місцевих, національних та міжнародних приписів та положень.

- споживачі можуть без проблем транспортувати ці акумуляторні батареї по вулиці.
- Комерційне транспортування літій-іонних акумуляторних батарей експедиторськими компаніями підпадає під положення про транспортування небезпечних вантажів. Підготовку до відправлення та транспортування можуть здійснювати виключно особи, які пройшли відповідне навчання. Весь процес повинні контролювати кваліфіковані фахівці.

При транспортуванні акумуляторних батарей необхідно дотримуватись зазначених далі пунктів:

- Переконайтеся в тому, що контакти захищені та ізольовані, щоб запобігти короткому замиканню.
- Слідкуйте за тим, щоб акумуляторна батарея не переміщувалася всередині упаковки.
- Пошкоджені акумуляторні батареї, або акумуляторні батареї, що потекли, не можна транспортувати.

Для отримання подальших вказівок звертайтеся до своєї експедиторської компанії.

ОБСЛУГОВУВАННЯ

Завжди підтримувати чистоту вентиляційних отворів.

Огляд продукту вимагає особливої обережності й майстерності. Цю роботу повинен неодмінно виконувати кваліфікований фахівець з обслуговування. Надішіть продукт для проведення огляду та ремонту до авторизованого сервісного центру. При проведенні техобслуговування використовуйте тільки оригінальні запчастини.

Перед проведенням технічного обслуговування і очищення вимкніть пристрій і витягніть акумулятор.

Виконуйте тільки описані тут налаштування і ремонт. Для всіх інших ремонтних робіт зверніться до уповноваженого дилера.

Використовуйте як запасну котушку зі струнами тільки нейлонові струни на котушці діаметром, зазначеним у цій інструкції.

Після надягання нової різальної струни до початку експлуатації продукт знову встановити в звичайне робоче положення.

Після кожного використання очистіть продукт за допомогою м'якої сухої тканини. Пошкоджені деталі повинні бути відремонтовані або замінені в авторизованому сервісному центрі.

Регулярно перевіряйте, щоб усі гайки, болти і гвинти були надійно затягнуті для забезпечення безпечної експлуатації виробу.

Використовувати тільки комплектуючі та запчастини Milwaukee. Деталі, заміна яких не описується, замінювати тільки в відділі обслуговування клієнтів Milwaukee (зверніть увагу на брошуру "Гарантія / адреси сервісних центрів").

У разі необхідності можна запросити креслення з зображенням вузлів машини в перспективному вигляді, для цього потрібно звернутися в ваш відділ обслуговування клієнтів або безпосередньо в Techtronic Industries GmbH, Max-Eyth-Straße 10, 71364 Winnenden, Німеччина, та вказати тип машини та шестизначний номер на фірмовій табличці з даними машини.

СИМВОЛИ



УВАГА! ПОПЕРЕДЖЕННЯ! НЕБЕЗПЕЧНО!



Уважно прочитайте інструкцію з експлуатації перед введенням приладу в дію.



Перед будь-якими роботами на машині виїняти змінну акумуляторну батарею



Носити захисні рукавиці!

	Використовувати засоби захисту органів слуху!
	Під час роботи з машиною завжди носити захисні окуляри.
	Завжди носіть захисний одяг і міцне взуття.
	Люди, що знаходяться поблизу, повинні триматися на безпечній відстані від садового приладу.
	Не використовувати під час дощу і не залишати назовні, коли йде дощ.
	У цьому виробі не використовуйте металеві різакі.
	Деталі та приладдя не входять до комплекту поставки.
	Відповідно до заводської таблички гарантований рівень звукової потужності становить 96 дБ.
	Електричні прилади не можна утилізувати з побутовими відходами. Електричні та електронні прилади необхідно збирати окремо та здавати в спеціалізовані підприємства для утилізації, що не шкодить навколишньому середовищу. Зверніться до місцевих органів або до вашого дилера, щоб отримати адреси пунктів вторинної переробки та пунктів прийому.
	Кількість обертів холостого ходу
	Напряга
	Постійний струм
	Європейський знак відповідності
	Український знак відповідності
	Євразійський знак відповідності

بموجب هذا نقر على مسؤوليتنا المنفردة، أن المنتج المذكور الموصوف تحت "البيانات الفنية" يلي جميع التعليمات الهامة الخاصة بالمعايير EN 2011/65EU, 2014/30/EG, 2006/42/EG /2000/14 , ويتطابق مع وثائق المعايير المتوافقة التالية:
EN 60335-1:2012 + A11:2014 + A13:2017
EN 50636-2-91:2014
EN 62233:2008
EN 55014-1:2017
EN 55014-2:2015
EN 50581:2012

مستوى شدة الصوت الذي تم قياسه: 94.4 dB (A)
مستوى شدة الصوت خلال فترة الضمان: 96 dB (A)

عملية تقييم التوافق تمت تبعاً للمعايير EG/2000/14 مرفق VI.
DEKRA Certification B.V
Meander 1051 / P.O. Box 5185
MJ ARNHEM / 6802 ED ARNHEM 6825
Country : Netherlands
Notified Body number : 0344
Winnenden, 2018-11-26

Alexander Krug
Managing Director
معمتدة للمطابقة مع الملف الفني
Techtron Industries GmbH
Max-Eyth-Straße 10
Winnenden 71364
Germany

البطاريات

يجب إعادة شحن البطارية غير المستخدمة لفترة قبل الاستخدام.
تقل درجات الحرارة التي تتجاوز 50° سيلزيوس (122° فهرنهايت) من أداء البطارية. تجنب التعرض الزائد للحرارة أو أشعة الشمس (خطر التسخين)..
يجب الحفاظ على محتويات الشاحن و البطاريات نظيفة.
للحصول على فترة استخدام مثالية، يجب شحن البطاريات تماماً، بعد الاستخدام.
للحصول على أطول عمر ممكن للبطارية، انزع البطارية من الشاحن بمجرد شحنها تماماً.
لتخزين البطارية أكثر من 30 يوم:
خزن البطارية بحيث تكون درجة الحرارة أقل من 27° سيلزيوس وبعيدا عن أي رطوبة
خزن البطارية مشحونة بنسبة تتراوح بين 30-50 %
اشحن البطارية كالمعتاد، وذلك كل سنة أشهر من التخزين.

حماية البطارية

البطارية مزودة بحماية ضد الحمل الزائد لحمايتها من زيادة شحنها كهربيا وتساعد على ضمان طول عمرها.
تقوم الكتر ونات البطارية بإيقاف الجهاز تلقائيا في ظروف الضغط الشديد. لإعادة التشغيل ثانية، قم بإيقاف الجهاز ثم تشغيله مجددا. إذا لم يبدأ تشغيل الجهاز ثانية، فقد يكون فرغ شحن البطارية تماما. في هذه الحالة يجب إعادة شحنها بشاحن البطارية.

نقل بطاريات الليثيوم

تخضع بطاريات الليثيوم أيون لشروط قوانين نقل السلع الخطرة.
ويجب نقل هذه البطاريات وفقاً للأحكام والقوانين المحلية والوطنية والدولية.
• يمكن للمستخدم نقل البطاريات براً دون الخضوع لشروط أخرى.
• يخضع النقل التجاري لبطاريات الليثيوم أيون عن طريق الغير إلى قوانين نقل السلع الخطرة. يتعين أن يقوم أفراد مدربون جيداً بالإعداد لعملية النقل والقيام بها بصحبة خبراء مثلهم.

متى تُنقل البطاريات:

- عند التأكد من حماية أطراف توصيل البطارية وعزلها تجنباً لحدوث قصر بالدائرة.
- عند التأكد من حماية حزمة البطارية من الحركة داخل صندوق التعبئة.
- يُرجى عدم نقل البطاريات التي بها تشققات أو تسربات.











يُرجى البحث مع شركة الشحن عن نصيحة أخرى

الصيانة

يجب أن تكون فتحات تهوية الجهاز نظيفة طوال الوقت.
إن صيانة الجهاز تستلزم عناية فائقة ومعرفة متخصصة. اترك إجراء هذا العمل بالضرورة إلى فني خدمة مؤهل. ارسل المنتج للصيانة أو الإصلاح إلى جهة خدمة معتمدة، للصيانة استخدم فقط قطع غيار مطابقة.
قبل إجراء أعمال الصيانة أو التنظيف، قم بإيقاف الجهاز ونزع البطاية.
قم بإجراء الضبط والإصلاحات الموصوفة هنا فقط. لإجراء جميع أعمال الإصلاح الأخرى يرجى التوجه إلى تاجر متخصص ومعتمد.
استخدم بكرات خيط بديلة من النيولون ملفوفة على بكرات بالفطر المذكور هنا في دليل الاستخدام فقط.
بعد إدخال خيط القص في الموضع المخصص له، ضع المنتج مرة أخرى قبل بدأ التشغيل في موضع التشغيل المعتاد.
نظف المنتج بعد كل استخدام بقطعة جافة رقيقة. الأجزاء التي بها أضرار يجب إصلاحها أو استبدالها من جهة خدمة معتمدة.
تأكد على فترات منتظمة، أن الصواميل والمسامير القلاوظ والبراغي ثابتة بشكل صحيح لضمان سلامة تشغيل المنتج.
استخدم فقط ملحقات ميلوكي وكذلك قطع غيار ميلوكي. إذا كانت المكونات التي يجب تغييرها غير مذكورة، يرجى الاتصال بأحد عملاء صيانة ميلوكي (النظر قائمة عناوين الضمان/الصيانة الخاصة بنا).
عند الحاجة يمكن طلب رمز انفجار الجهاز بعد ذكر طراز الآلة والرقم السداسي المذكور على بطاقة طاقة الآلة لدى جهة خدمة العملاء أو مباشرة لدى شركة
Techtron Industries GmbH
Max-Eyth-Straße 10
71364 Winnenden
المانيا

زوومرا

	تنبيه! تحذير! خطر!
	يرجى قراءة التعليمات بعناية قبل بدء تشغيل الجهاز.
	قم بإزالة حزمة البطارية قبل البدء في أي أعمال على الجهاز.
	ارتد القفازات!
	ارتد واقيات الأذن!
	ارتد دائماً نظارات الوقاية عند استخدام الجهاز.
	ارتدي دائماً ملابس واقية وحذاء صلب.
	قم بإبعاد المارة إلى مسافة آمنة عن الماكينة.
	

	تجنب الاستخدام تحت الأمطار أو تركه بالخارج إذا كان الجو ممطراً.
	لا تستخدم في هذا المنتج خيط قص معدني.
	العبوة الموردة لا تتضمن أجزاء أو مستلزمات إضافية.
	مستوى الضوضاء المضمنون تبعاً للائحة الطراز يبلغ 96 ديسيبل.
	يحظر التخلص من الأجهزة الكهربائية في القمامة المنزلية. يجب جمع الأجهزة الكهربائية والإلكترونية منفصلة وتسليمها للتخلص منها بشكل لا يضر بالبيئة لدى شركة إعادة استغلال. الرجاء الاستفسار لدى الهيئات المحلية أو لدى التجار المتخصصين عن مواقع إعادة الاستغلال ومواقع الجمع.
	أقصى سرعة دون وجود حمل
	الجهد الكهربائي
	التيار المستمر
	علامة التوافق الأوروبية
	علامة التوافق الأوكرانية
	علامة التوافق الآسيوية

البيانات الفنية	أداة قص حشائش تعمل بالبطارية M18 FOPH-LTA
إنتاج عدد.....	4697 85 01... ..000001-999999
أقصى سرعة دون وجود حمل، السرعة العالية.....	0-4900 min ⁻¹
أقصى سرعة دون وجود حمل، السرعة المنخفضة.....	0-6200 min ⁻¹
أقصى قطر Ø لخط القص.....	7,6m x 2mm / 6,1m x 2,4 mm
الحد الأقصى لقدرة القطع قطر.....	400 mm
فولطية البطارية.....	18 V
الوزن وفقاً لنهج EPTA رقم 01/2014.....	1,7 kg
معلومات الضوضاء/الذبذبات	
القيم التي تم قياسها محددة وفقاً للمعايير الأوروبية EN 50636 / EN ISO 4871	
مستوى ضغط الصوت (الارتياح في القياس = 3 ديسيبل (A)).....	79 dB(A)
مستوى شدة الصوت (الارتياح في القياس = 3 ديسيبل (A)).....	93 dB(A)
ارتد وأقيات الأذن!	
قيم الذبذبات الإجمالي (مجموع الكميات الموجهة في المحاور الثلاثة) محددة وفقاً للمعايير الأوروبية EN 50636.	
قيمة انبعاث الذبذبات (ah).....	7,5 m/s ²
الارتياح في القياس.....	2,5 m/s ²

فيما يتعلق بالبيانات الفنية والاعتمادات الخاصة باستخدم روس التوصيل مع مختلف قواعد الإمداد بالطاقة، يُرجى الرجوع إلى تعليمات التشغيل الخاصة برأس التوصيل المستخدم.

تحذير!

تم قياس مستوى انبعاث الذبذبات الموجود بثوثقة المعلومات هذه وفقاً للاختبار القياسي وفقاً للمعايير الأوروبية EN 60335-1 / EN 50636-2:91 ويمكن استخدامه لمقارنة جهاز بغيره، كما يمكن استخدامه لعرض تقييم تمهيدي.

يمثل مستوى انبعاث الذبذبات المعن عنه تطبيقات الجهاز الرئيسية. بالرغم من ذلك، فإنه إذا ما تم استخدام الجهاز لتطبيقات مختلفة، بملحقات مختلفة أو لم يتم المحافظة عليه، فقد يختلف انبعاث الذبذبات. قد يزيد ذلك بصورة كبيرة من مستوى التعرض للذبذبات طوال فترة العمل الإجمالية.

يجب الوضع في الاعتبار عند تقدير مستوى التعرض للذبذبات مرات إيقاف الجهاز أو تشغيله لكن دون استخدامه في القيام بمهمة. فقد يقلل ذلك بصورة كبيرة من مستوى التعرض للذبذبات طوال فترة العمل الإجمالية.

تعرف على معايير السلامة الإضافية لحماية المشغل من آثار الذبذبات مثل: صيانة الجهاز والملحقات، الحفاظ على دفاء الأيدي، وتنظيم نماذج العمل.

⚠ تحذير اقرأ جميع تحذيرات الأمان والتعليمات والصور والمواصفات الواردة مع هذه المعدة الكهربائية.

هذه المعدة الكهربائية، المخالفة في اتباع التعليمات المذكورة أسفله قد يكون نتيجتها صدمة كهربائية، حريق و / أو إصابة بالغة. احتفظ بجميع التحذيرات والتعليمات للرجوع إليها في المستقبل.

أداة قص حشائش تعمل بالبطارية إرشادات الأمان

تعليمات الاستخدام

الرجاء قراءة دليل الاستخدام هذا بعناية وتعرف بشكل جيد على أدوات التشغيل والتشغيل الصحيح للجهاز.

يحظر السماح للأطفال أو للأشخاص ذوي القدرة الجسدية المحدودة أو الفترة الحركية أو العقلية المحدودة أو الذين ليس لديهم خبرة ومعرفة أو للأشخاص الذين ليس لهم إطلاع على دليل الاستخدام هذا باستخدام هذه الآلة. اللوائح المحلية يمكن أن تضع قيوداً على عمر المستخدم.

تذكر أنك كمستخدم للجهاز مسؤول عن الحوادث والإخطار التي تنشأ لأشخاص آخرين أو ممتلكاتهم عند الاستخدام.

التجهيز

قم بفحص الجهاز قبل استخدامه عما إذا كان به أضرار أو تنقصه أغطية أو يزدج به أغطية أو مستلزمات حماية خاطئة.

تجنب تشغيل الماكينة في حال وجود أشخاص يجاورونك خاصة الأطفال أو الحيوانات الأليفة.

عند استخدام الجهاز يجب ارتداء واقي كامل للعيون والسمع. في حالة العمل في مواقع يحفظها أخطار تساقط أشياء، يجب ارتداء واقي للرأس.

واقي السمع يحد من قدرة المستخدم على سماع أصوات الإنذار، لذا يجب على الشخص مراعاة الأخطار المحتملة بالقرب منك أو في منطقة العمل.

ارتدي بنطلون طويل وسميك وحذاء برقيبة عالية وقفازات لليد. لا ترتدي ملابس واسعة أو بنطلون قصير أو حلي للزينة. لا تمشي حافياً بدون حذاء.

قم بربط الشعر الطويل إلى الخلف، بحيث يكون الشعر بارفانغ الكفف، لكي تتجنب وصول الشعر إلى الأجزاء المتحركة.

أحذر الأشياء التي يمكن قذفها من خلال أداة القص. قبل البدء في العمل تخلص من جميع النفايات مثل الأحجار الصغيرة والحصى والأجسام الغريبة من موقع العمل. الأسلاك أو الأحبال يمكن أن تتشابك مع أداة القص.

السكينة الصغيرة المتواجدة على غطاء الحماية مخصصة لتقصير خيط القص حتى الطول الصحيح من أجل أداء مناسب ومأمون. فهي حادة للغاية، تجنب ملامستها، خاصة عند تنظيف الأداة.

تأكد من أن الرأس المخصصة للقص تم تركيبها بالشكل الصحيح ومثبتة بشكل جيد.

تأكد من أن جميع تجهيزات الحماية، الحاراف والمقايض مثبتة بشكل صحيح ومأمون.

لا تغير الماكينة بأي شكل من الأشكال فهذا قد يؤدي إلى ارتفاع خطر إصابتك أنت والآخرين.

استخدم بكرات خيط بديلة من الشركة المنتجة الأصلية فقط. لا تستخدم رأس قص أخرى. لا تستخدم وسائل قطع المعادن.

في حالة حدوث حادثة أو خلل في التشغيل قم بإيقاف الجهاز على الفور وقم بنزع البطارية. يحظر إعادة تشغيل الجهاز مرة أخرى، حتى يتم فحصه بالكامل من أحد جهات الخدمة المعتمدة.

تأكد قبل كل استخدام، أن خيط القص في الموضع الصحيح ومأمون.

أفحص الجهاز قبل كل استخدام وبعد كل ضربة وتأكد أن الأجزاء ليس بها أضرار. الزر المصاب بعبط أو أي جزء آخر به ضرر أو تآكل، يجب إصلاحه أو استبداله من جهة خدمة معتمدة.

تأكد من أن جميع تجهيزات الحماية، الحاراف والمقايض مثبتة بشكل صحيح ومأمون.

قم بمراعاة محيط عملك. تخلص من الأسلاك والعصي والأحجار والقنورات الخشنة من منطقة القص، لأنها قد تتدفق من خلال الجهاز.

الصيانة والحفظ

أنزع البطارية من الجهاز قبل أعمال الصيانة والتنظيف.

استخدم قطع الغيار والمستلزمات الموصى بها من الشركة المنتجة فقط (انظر صفحة 15).

قم بصيانة الجهاز وتنظيفه بشكل منتظم. أترك الجهاز يتم إصلاحه من شركة إصلاح ممتدة فقط.

احفظ الجهاز في حالة عدم الاستخدام بعيداً عن متناول الأطفال.

لا تستخدم بأي حال خيط بديل من المعدن.

قم بإيقاف الماكينة ثم اتركها تبرد، قبل أن تقوم بتخزينها أو نقلها.

قم بإبعاد جميع الأجسام الغريبة من المنتج. قم بحفظ الجهاز في مكان جاف يتمتع بتهوية جيدة لا يسمح بوصول الأطفال إليه. بعيداً عن المواد التي لها تأثير تآكلي مثل كيماويات الحديقة وأملأ إذابة الجليد. لا يحفظ في الخلاء.

قم بنزع البطارية دائماً قبل حفظ الجهاز.

عند النقل قم بتأمين المنتج ضد الحركة أو السقوط، لتجنب إصابة الأفراد أو حدوث ضرر بالمنتج.

تحذيرات سلامة إضافية

يحظر السماح للأطفال أو للأشخاص ذوي القدرة الجسدية المحدودة أو القدرة الحركية أو العقلية المحدودة أو الذين ليس لديهم خبرة ومعرفة أو للأشخاص الذين ليس لهم إطلاع على دليل الاستخدام هذا باستخدام هذه الآلة. اللوائح المحلية يمكن أن تضع قيوداً على عمر المستخدم.

قم بإزالة حزمة البطارية قبل البدء في أي أعمال على الجهاز.

لا تتخلص من البطاريات المستعملة مع النفايات المنزلية أو بحرقها. يقدم موزعو ميلوكي خدمة استعادة البطاريات القديمة لحماية البيئة.

لا تقم بتخزين البطارية مع الأشياء المعدنية (خطر قصر الدائرة)..

استخدم فقط شواحن System M18 لشحن بطاريات System M18 . لا تستخدم بطاريات من أنظمة أخرى.

قد يتسرب حامض البطارية من البطاريات التالفة في ظروف الحمل الزائد بدرجة كبيرة أو في درجات الحرارة الشديدة. في حالة ملامسة حامض البطارية اغسل يديك فوراً بالماء والصابون. في حالة ملامسة السائل للعينين اشطفهما جيداً لمدة 10 دقائق على الأقل واطلب العناية الطبية فوراً.

المخاطر المتبقية

أيضاً عند الاستخدام الصحيح لا يمكن استبعاد جميع المخاطر المتبقية. عند الاستعمال قد تنشأ المخاطر التالية التي يجب على المستخدم مراعاتها بشكل خاص.

- الإصابات الناتجة عن الاهزازات.
- أمسك الجهاز من المقابض المخصصة لذلك وحدد أوقات العمل وخطة العمل.
- يمكن أن تسبب الضوضاء في أضرار سمعية. لذا يرج ارتداء واقي للسمع وقم بتحديد فترة العمل.
- ،،،إصابات العين الناتجة عن جزيئات القذورات. ارتدي دائماً نظارة واقية، وبنطلون طويل وقفازات وحذاء واقي”

شروط الاستخدام المحددة

المنتج مخصص للاستخدام في الخلاء ومن خلال شخص واقفاً.

المنتج مناسب لقص الحشائش أو الأعشاب أو النباتات المشابهة على مستوى الأرض.

قم بتحريك الجهاز عند القص بشكل متوازي لسطح الأرض بقدر الإمكان.

لا تستخدم المنتج لقص أو تقليم السياج النباتي أو الشجيرات أو أي نباتات أخرى لا يكون فيها مستوى القص غير متوازي مع الأرض.

لا تستخدم هذا المنتج بأي طريقة أخرى غير مصرح بها للاستخدام العادي.

Copyright 2019
Techtronic Industries GmbH
Max-Eyth-Straße 10
71364 Winnenden
Germany
+49 (0) 7195-12-0



(01.19)

4931 4701 79