

TECHNICKÉ ÚDAJE

Strihač káblov	M18 HCC75R
Výrobné číslo	4587 20 02... 000001-999999
Frekvenčné pásmo	2402 - 2480 MHz
Vysokofrekvenčný výkon	1,8 dBm
Napätie výmenného akumulátora	18 V
Moč stiskania	77,8 kN
Rezný rozsah Závisí od typu kábla	max. Ø 75 mm
Izolovaná meď / Hliníkový kábel, ľahko vystužený	
Diaľkové ovládanie	
Napätie	6 V (1,5 V AA 4x)
Hmotnosť	0,4 kg
Hmotnosť podľa vykonávacieho predpisu EPTA 01/2014 (Li-Ion 2,0 Ah...9,0Ah)	7,6 kg ... 8,2 kg
Odporúčaná teplota okolia pre prevádzku	-18°C ... +50°C
Odporúčané akupaky	M18B...
Odporúčané nabíjačky	M12-18...
Informácia o hluku	
Namerané hodnoty určené v súlade s EN 62841. V triede A posudzovaná hladina hluku prístroja číni typicky:	
Hladina akustického tlaku (Kolísavosť K=3dB(A))	73,5 dB (A)
Hladina akustického výkonu (Kolísavosť K=3dB(A))	84,5 dB (A)
Používajte ochranu sluchu!	
Informácie o vibráciách	
Celkové hodnoty vibrácií (vektorový súčet troch smerov) zistených zmysle EN 62841.	
Hodnota vibračných emisií _h	0,2 m/s ²
Kolísavosť K=	1,5 m/s ²



Slov

POZOR!

Úroveň vibrácií uvedená v týchto pokynoch bola nameraná meracou metódou, ktorú stanovuje norma EN 62841 a je možné ju použiť na vzájomné porovnanie elektrického náradia. Hodí sa aj na predbežné posúdenie kmitavého namáhania.

Uvedená úroveň vibrácií reprezentuje hlavné aplikácie elektrického náradia. Ak sa však elektrické náradie používa pre iné aplikácie, s odlišnými vloženími nástrojmi alebo s nedostatočnou údržbou, môže sa úroveň vibrácií líšiť. Toto môže kmitavé namáhanie v priebehu celej pracovnej doby podstatne zvýšiť.

Pre presný odhad kmitavého namáhania by sa mali tiež zohľadniť doby, v ktorých je náradie vypnuté alebo je síce v chode, ale v skutočnosti sa nepoužíva. Toto môže kmitavé namáhanie v priebehu celej pracovnej doby zreteľne redukovať.

Stanovte dodatočné bezpečnostné opatrenia pre ochranu obsluhy pred účinkami vibrácií, ako napríklad: údržba elektrického náradia a vložení nástrojov, udržiavanie teploty rúk, organizácia pracovných postupov.



POZOR Prečítajte si všetky bezpečnostné upozornenia, pokyny, vyobrazenia a údaje, ktoré dostanete spolu s

prístrojom. Zanedbanie dodržiavania Výstražných upozornení a pokynov uvedených v nasledujúcom texte môže mať za následok zásah elektrickým prúdom, spôsobiť požiar a/alebo ťažké poranenie.

Tieto Výstražné upozornenia a bezpečnostné pokyny starostlivo uschovajte na budúce použitie.



BEZPEČNOSTNÉ UPOZORNENIA PRE STRIHAČE KÁBLOV

Rezanie a delenie káblov pomocou tejto rezačky káblov môžu vykonávať len pracovníci vyškolení pre prácu na podzemných kábloch v súlade s miestnymi predpismi.

Za účelom zníženia rizika výbuchu, úrazu elektrickým prúdom a poškodenia majetku a vybavenia nikdy nerezte živé elektrické káble. Nástroj NIE JE izolovaný.

Ruky i voľnejší odev držte zďaleka od strižných nástrojov a iných pohyblivých častí. Existuje riziko vážneho poranenia, vrátane amputácie končatín.

Doporučujeme taktiež použitie súčastí ochranného odevu a ochrannéj obuvi, ako sú protiprašná maska, ochranné rukavice, pevná a neklzajúca obuv, ochranná prilba a ochrana sluchu.

Použite ochranné vybavenie. Pri práci s rezačkou káblov vždy používajte ochranné okuliare.

Zabráňte náhodnej aktivácii rezačky káblov. Pred pripojením na vymeniteľnú batériu zaistíte, aby bol spúšťač zabezpečený spínacím zámkom.

Držte rezačku káblov oboma rukoväťami.

Nikdy nadržte rezačku káblov za reznú časť.

Pred použitím vždy skontrolujte reznú časť ohľadom prasklín a iných známk opotrebenia.

Rezačku káblov, vymeniteľnú batériu a nabíjačku používajte len vtedy, ak sú v perfektnom technickom stave.

Poškodenia nechajte okamžite opraviť v autorizovanej špecializovanej dielni.

Pred každou prácou na stroji výmenný akumulátor vyťahnuť.

Rezačka káblov sa smie používať iba s vložným rezným nástrojom.

Pred vykonaním rezu odstráňte akékoľvek nastavovacie nástroje a maticové kľúče.

Aby nedošlo k poraneniu a poškodeniam, nikdy neponárajte nástroj, vymeniteľnú batériu ani nabíjačku do kvapaliny a zabráňte vniknutiu kvapaliny do nich.

Výmenné akumulátory systému M18 nabíjajte len nabíjacími zariadeniami systému M18. Akumulátory iných systémov týmto zariadením nenabíjajte.

Výmenné akumulátory a nabíjacie zariadenia neotvárajte a skladujte len v suchých priestoroch. Chránite pred vlhkosťou.

Slovensky

Aby ste zabránili nebezpečenstvu požiaru spôsobeného skratom, poraneniam alebo poškodeniam výrobku, neponárajte náradie, výmennú batériu alebo nabíjačku do kvapalín a postarajte sa o to, aby do zariadení a akumulátorov nevnikli žiadne tekutiny. Korodujúce alebo vodivé kvapaliny, ako je slaná voda, určité chemikálie a bieliace prostriedky alebo výrobky, ktoré obsahujú bieliadlo, môžu spôsobiť skrat.

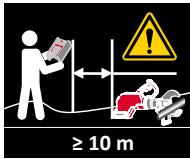

Ak neexistujú žiadne vnútroštátne alebo iné požiadavky, príslušné minimálne vzdušné vzdialenosti, ktoré definujú vonkajšie hranice nebezpečnej zóny alebo pásma priblíženia, sa nachádzajú v najnovšej verzii Európskej normy 50110-1. Odporúčanie výrobcu je ≥ 10 metrov

ZVÝŠKOVÉ RIZIKÁ

Pri použití diaľkového ovládača môže byť proces rezania zastavený len na rezacom zariadení, akonáhle bol spustený.

Je preto dôležité zabezpečiť, aby nikto nebol v nebezpečnej zóne. Predtým, než začne proces rezania, musí byť prístup zablokovaný v súlade s miestnymi predpismi.

Operátor diaľkového ovládania si musí vybrať takú pozíciu, z ktorej je vidno nebezpečnú zónu.

POUŽITIE PODĽA PREDPISOV

Rezačka káblov je vhodná na rezanie izolovaných medených a hliníkových káblov a káblov s ľahkou výstužou, ktoré boli odpojené od prívodu elektrickej energie, v závislosti od typu kábla.

Rezanie a delenie káblov pomocou tejto rezačky káblov môžu vykonávať len pracovníci vyškolení pre prácu na podzemných kábloch v súlade s miestnymi predpismi.

Operátor tejto rezačky káblov musí byť poučený o konkrétnych nebezpečenstvách spojených s používaním tejto rezačky káblov a o základných bezpečnostných opatreniach pred prvotným začatím práce s ňou a potom minimálne raz za rok.

POZOR



Toto zariadenie obsahuje gombíkovú/mincovú lítiovú batériu. Nová alebo použitá batéria môže spôsobiť vážne vnútorné popáleniny a viesť k usmrteniu do 2 hodín v prípade, že je prehltnutá alebo vstúpi do tela. Vždy zaistíte kryt batérového priestoru. Ak sa bezpečne neuzavrie, zariadenie zastavte, vyberte batériu a držte ju mimo dosahu detí. Ak si myslíte, že niekto prehltil batériu alebo že inak vstúpila do tela, okamžite vyhľadajte lekársku pomoc.

Vždy reže iba káble, ktoré boli odpojené od prívodu elektrickej energie!

Nedodržanie tohto pokynu môže viesť k vážnemu poraneniu, úmrtiu, požiaru a iným škodám na majetku v dôsledku zásahu elektrickým prúdom, výbuchu a/alebo elektrických oblúkov. Noste ochranné okuliare.

Prevádzkujúca spoločnosť musí:

- dať prevádzkový manuál k dispozícii operátorovi a
- uistiť sa, že operátor si ho prečítal a pochopil.



POZOR Prečítajte si všetky bezpečnostné upozornenia, pokyny, vyobrazenia a údaje, ktoré dostanete spolu s prístrojom. Zanedbanie dodržiavania Výstražných upozornení a pokynov uvedených v nasledujúcom texte môže mať za následok zásah elektrickým prúdom, spôsobiť požiar a/alebo ťažké poranenie.

Tieto Výstražné upozornenia a bezpečnostné pokyny starostlivo uschovajte na budúce použitie.



POUŽITIE

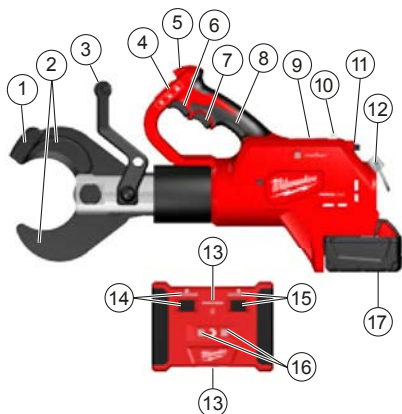

Slov

Opis zariadenia

- 1 Pridržiavač čepele
- 2 Čepele
- 3 Predná rukoväť / Izolovaná úchopná plocha
- 4 Posuvný spínač / Zámok spúšťača
- 5 LED
- 6 Spúšťač
- 7 Uvoľňovací spúšťač
- 8 Rukoväť / Izolovaná úchopná plocha
- 9 Krytka batérie ONE-KEY
- 10 Kontrolka diaľkovo ovládaného rezu
- 11 Spínač diaľkovo ovládaného rezu
- 12 Držalo
- 13 Spínač diaľkovo ovládaného rezu s LED "1"

- 14 Tlačidlo diaľkovo ovládaného rezu s LED "2"
- 15 Tlačidlo diaľkovo ovládaného rezu s LED "3"
- 16 Indikátory diaľkovo ovládaného rezu
- 17 Akumulátor

Nastavenie pracovnej oblasti

Pred začatím práce musia byť káble odpojené a musí byť zabezpečené, že zostanú bez prúdu počas trvania práce.

Miestne bezpečnostné ustanovenia a predpisy sieťového operátora sa musia dodržiavať za každých okolností.

Za účelom vykonania, zabezpečenia a udržania odpojenia napájacieho zdroja kontaktujte sieťového operátora.

Ak nemožno bez pochyb zabezpečiť, že kábel alebo izolované vedenie sú odpojené, nesmiete tu vykonávať žiadnu prácu.

Predtým, než začne proces rezania, musí byť prístup zablokovaný a monitorovaný v súlade s miestnymi predpismi.

Operátor diaľkovo ovládaného rezu si musí vybrať takú pozíciu, z ktorej je vidno nebezpečnú zónu, aby sa neopretžité zabezpečilo, že sa nikto nenachádza v zablokovanej nebezpečnej zóne.

Prístroj nevystavujte dažďu a nepoužívajte v mokrom či vlhkom prostredí.

Príprava rezačky káblov a batérie

Pred každým použitím:

- Skontrolujte rezačku káblov ohľadom vonkajších chýb
- Skontrolujte rezný nástroj ohľadom prasklín a iných známkov opotrebenia

Používajte len v bezchybnom stave!

Predtým, než začne diaľkový proces rezania, musí byť skontrolovaná kapacita batérie: minimálne 33% (pozri ilustrovaný opis).

Pred začatím prác môže byť nutné nabíjanie.

Príprava na rezanie (s a bez diaľkovo ovládaného rezu)

Podoprite a upevnite kábel, ktorý má byť rezaný, aby sa minimalizovalo riziko nekontrolovaného pohybu.

Najmä nadzemné káble sa môžu pohybovať nekontrolovane a spôsobíť zranenie a/alebo poškodenie.

POUŽITIE

⚠ POZOR: Za účelom zníženia rizika výbuchu, úrazu elektrickým prúdom a poškodenia majetku a vybavenia nikdy nerezte živé elektrické káble.

Nástroj NIE JE izolovaný. Kontakt so živým okruhom by mohol mať za následok vážne zranenie alebo úmrtie. Pred rezom vypnite prívod elektrického prúdu. Nikdy nerezte plynové vedenia ani vodovody. Ruky držte v bezpečnej vzdialenosti od všetkých rezných hrán a pohyblivých častí. Mohlo by dôjsť k trzným ranám alebo k amputácii končatín.

Pred výmenou alebo odobratím príslušenstva vždy vyberte akumulátorový článok. Používajte iba príslušenstvo špecificky odporúčané pre tento nástroj. Iné môže byť nebezpečné.

Na zníženie rizika zranenia používajte ochranné okuliare alebo okuliare s bočnými ochrannými štítmami.

⚠ POZOR: Pre zníženie rizika zranenia reže iba materiály odporúčané pre čepele. (pozri „Špecifikácie“) Nepokúšajte sa rezať iné materiály.

Ak chcete použiť nástroj stojaci na zemi, otočte rezáciu hlavu o 180° tak, aby predná rukoväť mohla byť použitá ako podpera.

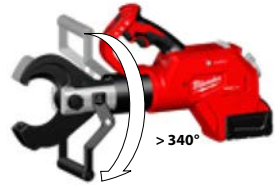

Obesite orodje s sprednjim ročajem na zanko za obešanje orodij.



REZANIE BEZ DIAĽKOVÉHO OVLÁDANIA

- Zaistite, aby sa spínač diaľkovo ovládaného rezu nachádzal v polohe OFF (0).
- Pre rezaním sa uistite, že čepele sú správne namontované.
- Pri používaní môže byť nástroj položený na suchý podklad alebo môže byť používaný ako ručné prenosné zariadenie. Ak chcete použiť nástroj stojaci na zemi, otočte rezáciu hlavu o 180° tak, aby predná rukoväť mohla byť použitá ako podpera. Ak chcete použiť nástroj ako ručné prenosné zariadenie, držte ho bezpečne s použitím oboch rukovätí tak, ako je znázornené.

1. Nepokúšajte sa vykonávať rezy pod uhlom, pretože by ste poškodili obrobok a čepele.



2. Pevne uchopte rukoväť / rukoväte. Posuňte posuvný spínač do odomknutej polohy. (1)
Ťahajte a držte spúšťač počas celej operácie. (2)
LED sa rozsvieti pri potiahnutí spúšťača.
Keď je rez dokončený alebo sa nástroj vypne, uvoľnite spúšťač.
Poznámka: Obrobok sa môže počas rezu mierne pohybovať.



3. Keď je rez dokončený, potiahnite uvoľňovací spúšťač pre otvorenie čepeľí. (3)
Potiahnite posuvný spínač do uzamknutej polohy. (4) 

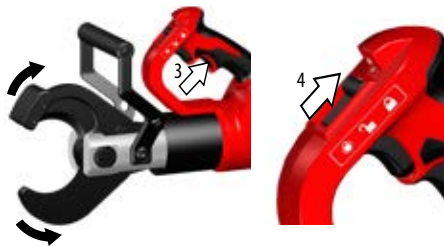

REZANIE S DIAĽKOVÝM OVLÁDANÍM

- Pre rezaním sa uistite, že čepele sú správne namontované.
- Po spustení sa musia vykonať kroky 1-4 s časovým rozmedzím nie viac ako 5 minút medzi každým krokom. Ak sa prekročí doba 5 minút, resetujte (pozri krok 7) a začnite znovu.



- Zaistite, aby sa spínač diaľkovo ovládaného rezu nachádzal v polohe OFF (0).
- Pre rezaním sa uistite, že čepele sú správne namontované.
- Pri používaní môže byť nástroj položený na suchý podklad alebo môže byť používaný ako ručné prenosné zariadenie. Ak chcete použiť nástroj stojaci na zemi, otočte rezáciu hlavu o 180° tak, aby predná rukoväť mohla byť použitá ako podpera.

1. Držte zariadenie za rukoväť nástroja, ako je znázornené.
Nepokúšajte sa vykonávať rezy pod uhlom, pretože by ste poškodili obrobok a čepele.



2. Stlačte uvoľňovací spínač a držte ho stlačený, kým sa čepele nedotknú vonkajšieho priemeru kábla. (2)



3. Zapnite (I) spínač diaľkovo ovládaného rezu na nástroji - poloha ON.

⇒ Kontrolka diaľkovo ovládaného rezu na nástroji bude stále červená.

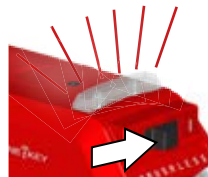

4. Potiahnite spúšťač (1) a posuňte zámok spúšťača do (2).

⇒ Kontrolka diaľkovo ovládaného rezu bude blikať na červeno.



5. Zapnite (I) diaľkový ovládač - poloha ON.

⇒ Kontrolka 1 bude stále modrá.

⇒ Kontrolka 2 bude blikať na červeno.

Poznámka: Kontrolka 1 blikajúca na modro a vypnutá kontrolka 2 indikuje, že diaľkový ovládač je mimo dosahu nástroja. Presuňte diaľkový ovládač bližšie k nástroju.



6. Stlačte a podržte tlačidlo 2 na 2 sekundy.

⇒ Kontrolka 2 bude stále červená.

⇒ Kontrolka 3 bude blikať na červeno.



7. Do 20 sekúnd stlačte a podržte tlačidlo 3 na 2 sekundy pre začatie rezu.

⇒ Kontrolka 3 bude stále červená.

Uvoľnite tlačidlo 3, rezanie začne.

Poznámka: ak uplynie viac ako 20 sekúnd medzi krokom 4 a 5, resetujte (pozri krok 7) a začnite znovu.

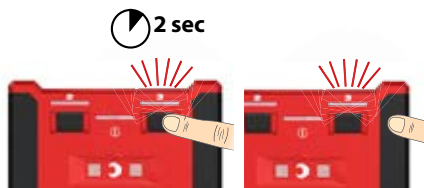

8. Keď je rez dokončený, bude indikátor rezu svietiť:

⇒ zelené = Največšia rezalna moc je dosežena.

⇒ červené = Rez neúspešný



9. Pre resetovanie potiahnite spúšťač (1), aby sa odblokoval.

Pre resetovanie čeľustí potiahnite uvoľňovací spúšťač (2).

Vypnite (0) spínač diaľkovo ovládaného rezu (3) - poloha OFF.



POSTUP V PRÍPADE PORUCHY

- Je možné, že narežete kábel a tak sa stane živým - vždy o tom informujte sieťového operátora, zastavte proces rezania a iniciujte vhodné ochranné opatrenia
- Vždy sa uistite, že zariadenie je a zostane odpojené od napájania pred tým, než sa k nemu priblížite a dotknete sa ho
- stlačte a podržte resetovacie tlačidlo, kým sa rezačka úplne neotvorí
- skontrolujte kapacitu batérie
- skontrolujte materiál a hrúbku materiálu podľa technických údajov
- Ak je podozrenie, že bol narezaný živý kábel, rezačka káblov musí byť skontrolovaná v autorizovanom odbornom servise

ZASEKNUTÉ ČEPELE

Špina a nečistoty môžu spôsobiť, že čepele sa dohromady zaseknú po vykonaní rezu

- Stlačte a podržte uvoľňovací spúšťač, aby ste zabezpečili resetovanie nástroja.
- Vyberte akumulátorový článok.
- Držiak uvoľňovací spúšťač použite gumené kladívko na poklepanie po pridržiavači čepele, kým sa čepele neotvorí.
- Pred začatím ďalšieho rezu očistite z čepeľí špinu a nečistoty.

TIPY K REZANIU

- Nepokúšajte sa vykonávať rezy pod uhlom, pretože by ste poškodili obroбок a čepele.
- Položte rezačku káblov na kábel s reznou hranou v pravom uhle až po vnútorný koniec rezania.
- Režte čistý materiál, aby ste predĺžili životnosť čepele. Pred začatím rezu utrite špinu a nečistoty z materiálu a čepeľí.
- Aktivujte spínací zámok pre zabezpečenie spínača po dokončení rezacích prác.



Slov

ÚDRZBA

Pred každou prácou na stroji výmenný akumulátor vytiahnuť.

Nikdy neotvárajte rezačku káblov, vymeniteľnú batériu ani nabíjačku.

Skontrolujte rezačku káblov ohľadom akýchkoľvek problémov, ako je hluk alebo zaseknutie pohyblivých častí, ktoré by mohli mať negatívny vplyv na nástroj.

Skontrolujte rezný nástroj ohľadom prasklín a iných známkov opotrebenia.

Po dokončení prác vyčistite a namažte rezné nástroje.

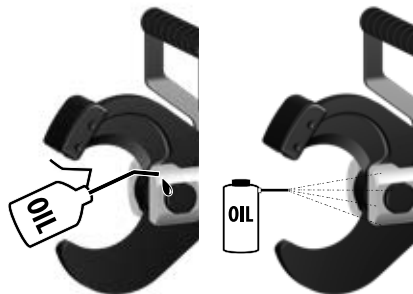

Skontrolujte ostrosť rezných hrán a opotrebované rezné čeľuste vymeňte.



49 162 774

Slovensky

MENJAVA REZIL

Čepele vymeňte, keď sú ich časti odlomené alebo poškodené. Vždy vymeňte čepele ako jednu súpravu. Používajte výhradne čepele MILWAUKEE.

1. Stlačte spúšťač pre mierne uzavretie čepeľí.
Pridržiavacie krúžky musia byť odkryté.

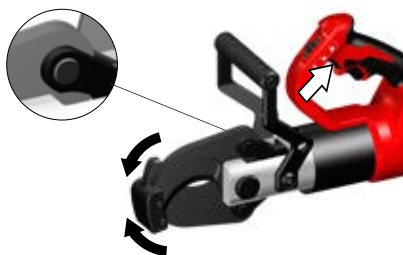

2. Vyberte akumulátorový článok a potiahnite posuvný spínač do zaistenej polohy. 

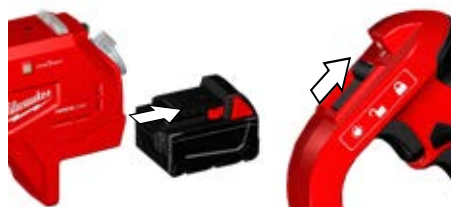

Slov

3.

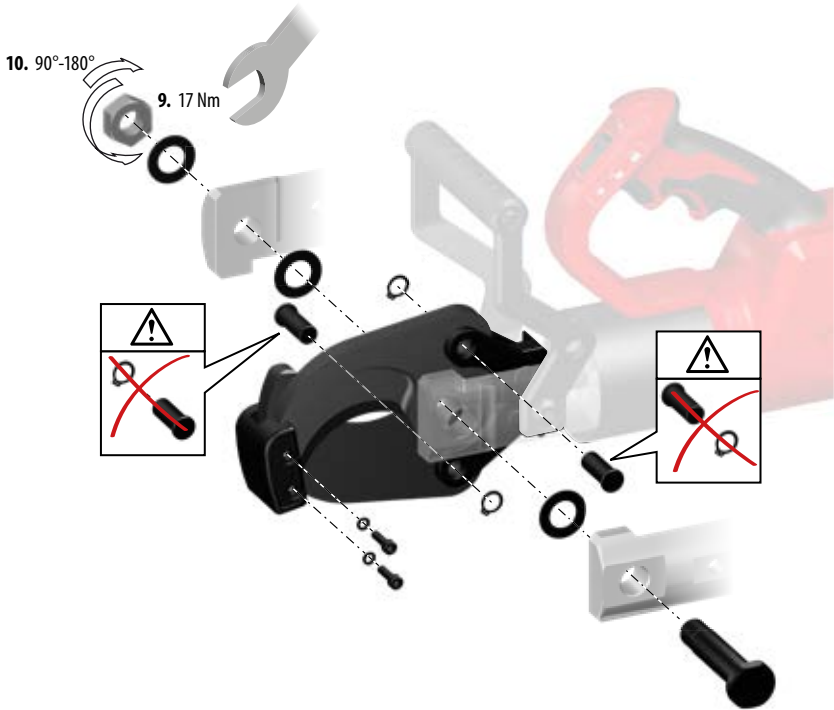

1. Použite maticový kľúč alebo kliešte na odstránenie matice čepele a vyberte skrutku čepele.
2. Odstráňte pridržiavací krúžok a vytiahnite kolík z jednej z čepeľí.
3. POZNÁMKA: Všimnite si orientáciu čepeľí, aby nové čepele mohli byť inštalované rovnakým spôsobom. Čepele by mali byť orientované tak, aby sa ploché strany dotýkali a skosenia boli od seba navzájom odvrátené, ako u nožníc.
4. Opatrne odstráňte čepeľ.

5. Nainštalujte novú čepeľ v rovnakej orientácii.
6. Posuňte kolík cez čepeľ a držiak. Vráťte na miesto pridržiavací krúžok.
7. Zopakujte kroky 2 až 6 pre ďalšiu čepeľ.
8. Vložte skrutku čepele.
9. Naskrutkujte maticu čepele na skrutku čepele a utiahnite na 17 Nm.
10. Odskrutkujte ju medzi 1/4 a 1/2 otáčky

Skontrolujte voľný pohyb rezných nástrojov.

Aby nedošlo k poraneniu a poškodeniam, nikdy neponárajte nástroj, vymeniteľnú batériu ani nabíjačku do kvapaliny a zabráňte vniknutiu kvapaliny do nich.

Vetracie otvory udržiavať stále v čistote.

Prístroj obsahuje hydraulický olej, ktorý predstavuje nebezpečenstvo pre podzemnú vodu. Jeho nekontrolované vypúšťanie alebo neodborná likvidácia sú trestné.

Zariadenie by malo byť servisované každých šesť až dvanásť mesiacov, v závislosti na spôsobe použitia.

O servisných intervaloch sa môžete dozvedieť viac cez aplikáciu ONE-KEY.

Údržbové a opravárske práce smú vykonávať len autorizované špecializované dielne.

Používať len Milwaukee príslušenstvo a Milwaukee náhradné diely. Súčiastky bez návodu na výmenu treba dať vymeniť v jednom z Milwaukee zákazníckych centier (viď brožúru Záruka/Adresy zákazníckych centier).

Pri udaní typu stroja a čísla nachádzajúceho sa na štítku dá sa v prípade potreby vyžiadať explozivná schéma prístroja od vášho zákazníckeho centra alebo priamo v Techtronic Industries GmbH, Max-Eyth-Straße 10, 71364 Winnenden, Germany.

ONE-KEY™

Ak sa chcete viac dozvedieť o funkcii ONE KEY na tomto nástroji, prečítajte si priložený návod pre rýchly štart alebo navštívte našu internetovú stránku <http://www.milwaukeetool.com/one-key>. Aplikáciu ONE KEY si môžete na svoj smartphone stiahnuť z app storu alebo z Google Play.

Výsledok skúšky spĺňa naše minimálne požiadavky v súlade s normami EN 301489-1 / EN 301489-17. In uporabniku bomo v navodilih za uporabo navedli smernice za obratovanje.



AKUMULÁTORY

Teplota vyššia ako 50°C znižuje výkon výmenného akumulátora. Zabráňte dlhšiemu ohriatiu slnkom alebo kúrením.

Pripájacie kontakty na nabíjacom zariadení a výmennom akumulátore udržiavať čisté.

Pre optimálnu životnosť je nutné akumulátory po použití plne dobíť. Dlhší čas nepoužívané výmenné akumulátory pred použitím dobíť.

K zabezpečeniu dlhšej životnosti by sa akumulátory mali po nabití vybrať z nabíjačky.

Pri skladovaní akumulátora po dobu dlhšiu než 30 dní: Skladujte akumulátor v suchu pri cca 27°C. Skladujte akumulátor pri cca 30%-50% nabíjacej kapacity. Opakujte nabíjanie akumulátora každých 6 mesiacov.

Opotrebované výmenné akumulátory nezahadzujte do ohňa alebo medzi domový odpad. Milwaukee ponúka likvidáciu starých výmenných akumulátorov, ktorá je v súlade s ochranou životného prostredia; informujte sa u Vášho predajcu.

Výmenné akumulátory neskladovať spolu s kovovými predmetmi (nebezpečenstvo skratu).

PREPRAVA LÍTIOVO-IÓNOVÝCH BATÉRIÍ

Lítiovo-iónové batérie podľa zákonných ustanovení spadajú pod prepravu nebezpečného nákladu.

Preprava týchto batérií sa musí realizovať s dodržiavaním lokálnych, vnútroštátnych a medzinárodných predpisov a ustanovení.

Spotrebiteľia môžu tieto batérie bez problémov prepravovať po cestách.

Komerčná preprava lítiovo-iónových batérií prostredníctvom špedičných firiem podlieha ustanoveniam o preprave

nebezpečného nákladu. Prípravu k vyexpedovaniu a samotnú prepravu smú vykonávať iba adekvátne vyškolené osoby. Na celý proces sa musí odborné dohliadať.

Pri preprave batérií treba dodržiavať nasledovné:

Zabezpečiť, aby boli kontakty chránené a izolované, aby sa zamedzilo skratom. Dávajte pozor na to, aby sa zväzok batérií v rámci balenia nemohol zošmyknúť. Poškodené a vytečené batérie sa nesmú prepravovať. Kvôli ďalším informáciám sa obráťte na vašu špedičnú firmu.

CE - VYHLÁSENIE KONFORMITY

Na našu výhradnú zodpovednosť vyhlasujeme, že produkt popísaný v časti „Technické údaje“ spĺňa všetky príslušné ustanovenia smerníc

2011/65/EÚ RoHS

2006/42/ES

2014/53/EÚ

a boli použité nasledovné harmonizované normy

EN 62841-1:2015

EN 62479:2010

EN 55014-1:2006+A1:2009+A2:2011

EN 55014-2:2015

EN 301 489-1 V2.1.1 (2017-02)

EN 301 489-17 V3.1.1 (2017-02)

EN 300 328 V2.1.1 (2016-11)

EN 50581:2012



Winnenden, 2018-08-07

Oliver Lerch / VP Product Management EMEA

Alexander Krug / Managing Director

Splnomocnený zostaviť technické podklady.

Techtronic Industries GmbH

Max-Eyth-Straße 10, 71364 Winnenden, Germany



Slov

SYMBOLY



Pred prvým použitím prístroja si pozorne prečítajte návod na obsluhu.



Pri práci so strojom vždy noste ochranné okuliare.



Pri práci so strojom vždy noste ochranné okuliare.



Toto zariadenie obsahuje gombíkovú/mincovú lítiovú batériu.



Nebezpečenstvo úderu elektrickým prúdom



POZOR! NEBEZPEČENSTVO!



Pred každou prácou na stroji výmenný akumulátor vytiahnuť.



Pri výmene batérie nastavte hlavný spínač na nulu.



Ruky držte ďaleka od strižného nástroja a iných pohyblivých častí. Prsty sa totiž môžu dostať do strižného mechanizmu, následkom čoho môže dôjsť k ich oddeleniu alebo poraneniu.



Príslušenstvo - nie je súčasťou štandardnej výbavy, odporúčané doplnenie z programu príslušenstva.



Elektrické zariadenia, batérie/akumulátory sa nesmú likvidovať spolu s odpadom z domácností. Elektrické zariadenia, batérie/akumulátory treba zbierať oddelene a odovzdať ich v recyklačnom podniku na ekologickú likvidáciu. Na miestnych úradoch alebo u vášho špecializovaného predajcu sa spýtajte na recyklačné podniky a zberné dvory.

V

Napätie



Jednosmerný prúd



Značka zhody v Európe



Značka zhody na Ukrajine



Značka zhody pre oblasť Eurázie

Slovensky

DANE TECHNICZNE

Nożyce do kabli	M18 HCC75R
Numer produkcyjny	4587 20 02... 000001-999999
zakres częstotliwości	2402 - 2480 MHz
moc częstotliwości radiowej	1,8 dBm
Napięcie baterii akumulatorowej	18 V
Siła znamionowa	77,8 kN
Zakres cięcia W zależności od rodzaju kabla	maks. Ø 75 mm
Miedź izolowana / Kabel aluminiowy, lekko wzmacniany	
Zdalne sterowanie	
Napięcie V~ Ciężar	6 V (1,5 V AA 4x) 0,4 kg
Ciężar wg procedury EPTA 01/2014 (Li-Ion 2,0 Ah...9,0Ah)	7,6 kg ... 8,2 kg
Zalecana temperatura otoczenia w trakcie eksploatacji	-18°C ... +50°C
Zalecane zestawy akumulatorowe	M18B...
Zalecane ładowarki	M12-18...
Informacja dotycząca szumów	
Zmierzone wartości wyznaczono zgodnie z normą EN 62841. Poziom szumów urządzenia oszacowany jako A wynosi typowo:	
Poziom ciśnienia akustycznego (Niepewność K=3dB(A))	73,5 dB (A)
Poziom mocy akustycznej (Niepewność K=3dB(A))	84,5 dB (A)
Należy używać ochraniaczy uszu!	
Informacje dotyczące wibracji	
Wartości łączne drgań (suma wektorowa trzech kierunków) wyznaczone zgodnie z normą EN 62841	
Wartość emisji drgań _a	0,2 m/s ²
Niepewność K=	1,5 m/s ²

OSTRZEŻENIE!

Podany w niniejszych instrukcjach poziom drgań został zmierzony za pomocą metody pomiarowej zgodnej z normą EN 62841 i może być użyty do porównania ze sobą elektronarzędzi. Nadaje się on również do tymczasowej oceny obciążenia wibracyjnego.

Podany poziom drgań reprezentuje główne zastosowania elektronarzędzia. Jeśli jednakże elektronarzędzie użyte zostanie do innych celów z innymi narzędziami roboczymi lub nie jest dostatecznie konserwowane, wtedy poziom drgań może wykazywać odchylenia. Może to wyraźnie zwiększyć obciążenie wibracjami przez cały okres pracy.

Dla dokładnego określenia obciążenia wibracjami należy uwzględnić również czasy, w których urządzenie jest wyłączone względnie jest włączone, lecz w rzeczywistości nie pracuje. Może to spowodować wyraźną redukcję obciążenia wibracyjnego w całym okresie pracy. Należy wprowadzić dodatkowe środki zapobiegawcze celem ochrony obsługującego przed oddziaływaniem drgań, jak na przykład: konserwacja narzędzi roboczych i elektronarzędzi, nagrzanie rąk, organizacja przebiegu pracy.



Pol



OSTRZEŻENIE Przeczytaj wszystkie wskazówki bezpieczeństwa, instrukcje, ilustracje i dane dołączone do

urządzenia. Błędy w przestrzeganiu poniższych wskazówek mogą spowodować porażenie prądem, pożar i/lub ciężkie obrażenia ciała. Należy starannie przechowywać wszystkie przepisy i wskazówki bezpieczeństwa dla dalszego zastosowania.



WSKAZÓWKI BEZPIECZEŃSTWA DLA NOŻYCE DO KABLI

Przecinanie i rozdzielanie kabli za pomocą tej przecinarki może być wykonywane przez pracowników przeszkolonych w zakresie pracy z kablami podziemnymi zgodnie z lokalnymi przepisami.

W celu zmniejszenia ryzyka wybuchu, porażenia prądem elektrycznym i szkód materialnych i sprzętowych, nigdy nie przecinać kabli elektrycznych znajdujących się pod napięciem. Narzędzie NIE jest izolowane.

Trzymać ręce i luźne elementy ubrania z dala od narzędzi tnących i innych ruchomych części. Występuje ryzyko poważnych obrażeń, w tym obciąża kończyn.

Zalecana jest odzież ochronna, jak maska pyłochronna, rękawice ochronne, mocne i chroniące przed poślizgiem obuwie, kask i ochronniki słuchu.

Stosować wyposażenie ochronne. Podczas pracy z przecinarką do kabli zawsze nosić okulary ochronne.

Zapobiegać przypadkowemu włączeniu przecinarki do kabli. Przed podłączeniem wymiennego akumulatora upewnić się, że spust jest zabezpieczony blokadą włącznika.

Zawsze trzymać przecinarkę do kabli za oba uchwyty.

Nigdy nie trzymać przecinarki do kabli za szczęki tnące.

Przed użyciem zawsze sprawdzić szczęki tnące pod kątem pęknięć i innych oznak zużycia.

Używać przecinarki do kabli, wymiennej baterii i ładowarki wyłącznie w nienagannym stanie technicznym.

Naprawę uszkodzeń należy natychmiast zlecić autoryzowanemu warsztatowi specjalistycznemu.

Przed przystąpieniem do jakichkolwiek prac na elektronarzędziu należy wyjąć wkładkę akumulatorową.

Przecinarki do kabli można używać wyłącznie z zamontowanym narzędziem tnącym.

Przed dokonaniem cięcia usunąć wszelkie narzędzia nastawcze i klucze.

W celu uniknięcia obrażeń lub szkód nigdy nie należy zanurzać narzędzia, wymiennej baterii ani ładowarki w cieczy ani nie dopuszczać, aby ciecz przeniknęła do ich wnętrza.

Akumulatory Systemu M18 należy ładować wyłącznie przy pomocy ładowarek Systemu M18. Nie ładować przy pomocy tych ładowarek akumulatorów innych systemów.

Polski

Nie otwierać wkładek akumulatorowych i ładowarek. Przechowywać w suchych pomieszczeniach. Chronić przed wilgocią.

Aby uniknąć niebezpieczeństwa pożaru, obrażeń lub uszkodzeń produktu na skutek zwarcia, nie wolno zanurzać narzędzia, akumulatora wymiennego ani ładowarki w cieczach i należy zatroszczyć się o to, aby do urządzeń i akumulatorów nie dostały się żadne cieczy. Zwarcie spowodować mogą korodujące lub przewodzące cieczy, takie jak woda morską, określone chemikalia i wybielacze lub produkty zawierające wybielacze.

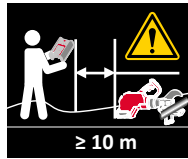

Jeśli nie istnieją krajowe lub inne wymogi, odpowiednie minimalne odległości w przestrzeni, które określają zewnętrzne granice strefy zagrożenia lub strefy podejścia, można znaleźć w najnowszej wersji Europejskiej Normy 50110-1. Zalecana przez producenta odległość do $\geq 10\text{m}$

OSTRZEŻENIE



Urządzenie posiada guzikową baterię litową. W przypadku połknięcia lub dostania się do organizmu nowej lub używanej baterii może dojść do poparzenia wewnętrznych części ciała a nawet śmierci w ciągu zaledwie 2 godzin. Zawsze zabezpieczyć pokrywę na komorze baterii. Jeśli nie zostanie bezpiecznie zamknięta, zatrzymać urządzenie, usunąć baterię i trzymać ją w miejscu niedostępnym dla dzieci. W razie stwierdzenia połknięcia lub dostania się baterii do organizmu w inny sposób, należy niezwłocznie skonsultować się z lekarzem.



ZAGROŻENIA RESZTKOWE

Podczas korzystania ze zdalnego sterowania proces cięcia można zatrzymać wyłączenie na uruchomionym urządzeniu tnącym. Dlatego należy się upewnić, że nikt nie znajduje się w strefie zagrożenia.

Przed rozpoczęciem cięcia odpowiedni obszar zamknąć i zabezpieczyć przed dostępem zgodnie z lokalnymi przepisami.

Operator zdalnego sterowania musi wybrać lokalizację, z której widać strefę zagrożenia.

WARUNKI UŻYTKOWANIA

Przecinarka do kabli przeznaczona jest do cięcia kabli z izolowaną miedzią lub aluminium nieznajdujących się pod napięciem lub kabli lekko zbrojonych, w zależności od rodzaju kabla.

Przecinanie i rozdzielanie kabli za pomocą tej przecinarki może być wykonywane przez pracowników przeszkolonych w zakresie pracy z kablami podziemnymi zgodnie z lokalnymi przepisami.

Przed rozpoczęciem pracy z przecinarką do kabli po raz pierwszy, a potem co najmniej raz w roku operator przecinarki do kabli musi zostać poinstruowany w zakresie określonych zagrożeń związanych z jej użytkowaniem oraz w zakresie najważniejszych środków bezpieczeństwa.

Ciąć wyłącznie kable nieznajdujące się pod napięciem!

W przypadku nieprzestrzegania niniejszej instrukcji istnieje zagrożenie poważnych obrażeń, śmierci, pożaru lub innych szkód materialnych spowodowanych porażeniem prądem elektrycznym, wybuchem i/lub łukiem elektrycznym.

Należy nosić okulary ochronne.

Eksploatator musi:

- udostępnić instrukcję użytkowania operatorowi i
- upewnić się, że operator przeczytał ją i zrozumiał.



OSTRZEŻENIE Przeczytać wszystkie wskazówki bezpieczeństwa, instrukcje, ilustracje i dane dołączone do urządzenia. Błędy w przestrzeganiu poniższych wskazówek mogą spowodować porażenie prądem, pożar i/lub ciężkie obrażenia ciała. **Należy starannie przechowywać wszystkie przepisy i wskazówki bezpieczeństwa dla dalszego zastosowania.**

UŻYCIE

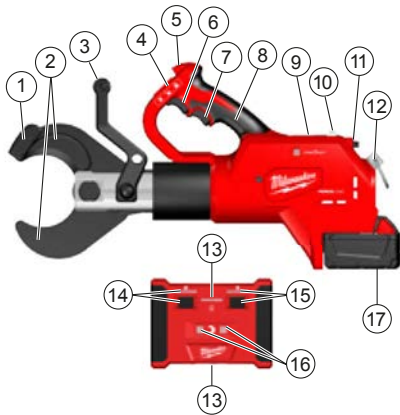

Opis urządzenia

- 1 Element ustalający ostrza
- 2 Ostrza
- 3 Przedni uchwyt / Izolowana powierzchnia uchwytu
- 4 Przełącznik suwakowy / Blokada spustu
- 5 Dioda LED
- 6 Spust
- 7 Spust zwalnający
- 8 Uchwyt / Izolowana powierzchnia uchwytu
- 9 Komora baterii ONE-KEY
- 10 Sygnalizator zdalnego cięcia
- 11 Przełącznik zdalnego cięcia
- 12 Wieszadło
- 13 Główny przełącznik zdalnego sterowania z diodą LED "1"
- 14 Przycisk zdalnego sterowania z diodą LED "2"

- 15 Przycisk zdalnego sterowania z diodą LED "3"
- 16 Wskaźniki zdalnego cięcia
- 17 Akumulator

Przygotowanie obszaru roboczego

Przed rozpoczęciem pracy odłączyć kable i zapewnić, aby przez cały czas wykonywania pracy pozostały w stanie beznapięciowym.

Należy bezwzględnie przestrzegać lokalnych zasad bezpieczeństwa i przepisów operatora sieci.

W celu wykonania, zapewnienia i utrzymania odłączonego zasilania należy skontaktować się z operatorem sieci.

W przypadku, gdy nie da się jednoznacznie stwierdzić, że kabel lub izolowany przewód został odłączony, nie wolno wykonywać żadnych prac.

Przed rozpoczęciem cięcia odpowiedni obszar zamknąć i zabezpieczyć go przed dostępem oraz monitorować zgodnie z lokalnymi przepisami.

Operator zdalnego sterowania musi wybrać lokalizację, z której widać strefę zagrożenia w celu stałego zapewnienia, że nikt nie znajduje się w zamkniętej strefie zagrożenia.

Nie wystawiać narzędzi na działanie deszczu. Nie używać narzędzi w miejscach wilgotnych lub mokrych.

Przygotowanie przecinarki do kabli i baterii

Przed każdym użyciem:

- Sprawdzić przecinarkę do kabli pod kątem wad zewnętrznych
- Sprawdzić narzędzie tnące pod kątem pęknięć i innych oznak zużycia

Używać wyłącznie w nienagannym stanie!

Przed rozpoczęciem cięcia zdalnego sprawdzić pojemność baterii: minimum 33% (patrz opis na ilustracji).

W razie konieczności naładować przed rozpoczęciem pracy.

Przygotowanie procesu cięcia (z i bez zdalnego sterowania)

Przecinany kabel należy podeprzeć i zamocować w celu zminimalizowania ryzyka niekontrolowanego przemieszczania się.

W szczególności kable napowietrzne mogą się poruszać w sposób niekontrolowany, powodując obrażenia i/lub szkody.



UŻYCIE

⚠ OSTRZEŻENIE : W celu zmniejszenia ryzyka wybuchu, porażenia prądem elektrycznym i szkód materialnych i sprzętowych, nigdy nie przecinać kabli elektrycznych znajdujących się pod napięciem.

Narzędzie **NIE** jest izolowane. Kontakt z obwodem elektrycznym znajdującym się pod napięciem może spowodować poważne obrażenia lub śmierć. Przed wykonywaniem cięcia należy wyłączyć zasilanie. Nigdy nie wolno przecinać przewodów gazowych ani wodociągów. Ręce należy trzymać z dala od krawędzi tnących i ruchomych elementów. Występuje ryzyko ciężkich obrażeń lub obciążenia kończyn.

Przed wymianą lub usuwaniem wyposażenia zawsze należy wyciągnąć wymienną baterię. Zawsze należy używać wyłącznie wyposażenia specjalnie zalecanego dla tego narzędzia. Używanie innego wyposażenia jest niebezpieczne. Aby zmniejszyć ryzyko obrażeń, zawsze należy nosić okulary ochronne lub okulary z osłonami bocznymi.

⚠ OSTRZEŻENIE : W celu zredukowania ryzyka obrażeń, ciąć wyłącznie materiały zalecane dla ostrzy. (patrz „Specyfikacje”) Nie próbować ciąć innych materiałów.

Aby ustawić narzędzie na podłożu w pozycji stojącej, należy obrócić głowicę tnącą o 180 ° tak, aby użyć przedniego uchwytu jako podstawy.

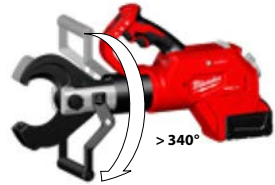

Powiesić narzędzie za przedni uchwyt na wieszaku narzędziowym.



Pol

CIĘCIE BEZ ZDALNEGO STEROWANIA

- Upewnić się, że przełącznik zdalnego sterowania znajduje się w pozycji WYŁ. (0).
- Przed rozpoczęciem cięcia należy się upewnić, że ostrza są prawidłowo zamontowane.
- Podczas użytkowania narzędzie można odstawiać na suche podłoże lub używać jako urządzenia ręcznego. Aby ustawić narzędzie na podłożu w pozycji stojącej, należy obrócić głowicę tnącą o 180 ° tak, aby użyć przedniego uchwytu jako podstawy. Jeśli istnieje potrzeba używania narzędzia jako urządzenia ręcznego, należy je chwycić za oba uchwyty jak przedstawiono na rysunku.

1. Nie próbować wykonywać ukośnych cięć, ponieważ uszkodzi to kabel, jak i ostrza.



2. Mocno chwycić uchwyt(y). Przesunąć przełącznik suwakowy w pozycję odblokowaną. (1)
Wcisnąć i przytrzymać spust. (2)
Gdy spust jest wciśnięty, świeci się dioda LED.
Pod wykonaniu cięcia lub gdy narzędzie się wyłączy, zwolnić spust.
Uwaga: Podczas przecinania kabel może się delikatnie przesunąć.



3. Po wykonaniu cięcia wcisnąć spust w celu otwarcia ostrzy. (3)
Przesunąć przełącznik suwakowy w pozycję zablokowaną. (4)

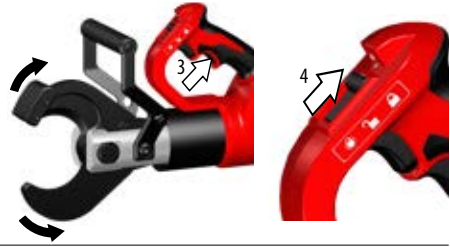

CIĘCIE ZE ZDALNYM STEROWANIEM

- Przed rozpoczęciem cięcia należy się upewnić, że ostrza są prawidłowo zamontowane.

Po rozpoczęciu należy wykonać kroki 1-4, nie przekraczając 5-minutowej przerwy między kolejnymi krokami. Jeśli przerwa wyniesie ponad 5 minut, zresetować (patrz krok 7) i rozpocząć od nowa.



- Upewnić się, że przełącznik zdalnego sterowania znajduje się w pozycji WYŁ. (0).
- Przed rozpoczęciem cięcia należy się upewnić, że ostrza są prawidłowo zamontowane.
- Podczas użytkowania narzędzie można odstawiać na suche podłoże lub używać jako urządzenie ręczne. Aby ustawić narzędzie na podłożu w pozycji stojącej, należy obrócić głowicę tnącą o 180° tak, aby użyć przedniego uchwytu jako podstawy.

1. Trzymać urządzenie za uchwyt, jak pokazano na ilustracji.
Nie próbować wykonywać ukośnych cięć, ponieważ uszkodzi to kabel, jak i ostrza.



2. Wcisnąć przełącznik zwalnający i przytrzymać do momentu aż ostrza wejdą w kontakt z zewnętrzną średnicą kabla. (2)



3. Znajdujący się na narzędziu przełącznik zdalnego sterowania przełączyć w pozycję WŁ. (I).

⇒ Dioda zdalnego sterowania zacznie się świecić stałym czerwonym światłem.

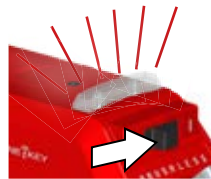

4. Wcisnąć spust (1) i przesunąć blokadę spustu do pozycji (2).

⇒ Dioda zdalnego sterowania zacznie migać na czerwono.



5. Przełączyć zdalne sterowanie w pozycję WŁ. (I).

⇒ Sygnalizator świetlny 1 zacznie się świecić ciągłym niebieskim światłem.

⇒ Sygnalizator świetlny 2 zacznie się migać na czerwono.

Uwaga: Gdy sygnalizator świetlny 1 miga na niebiesko a sygnalizator świetlny 2 nie świeci się, oznacza to, że zdalne sterowanie znajduje się poza zasięgiem narzędzia. Przesunąć zdalne sterowanie bliżej narzędzia.



6. Wcisnąć i przytrzymać przycisk 2 przez 2 sekundy.

⇒ Sygnalizator świetlny 2 zacznie się świecić ciągłym czerwonym światłem.

⇒ Sygnalizator świetlny 3 zacznie migać na czerwono.



7. W ciągu 20 sekund wcisnąć i przytrzymać przycisk 3 przez 2 sekundy w celu rozpoczęcia przecinania.

⇒ Sygnalizator świetlny 3 zacznie się świecić ciągłym czerwonym światłem.

Po zwolnieniu przycisku 3 rozpocznie się przecinanie.

Uwaga, jeśli między 4. a 5. korkiem minie ponad 20 sekund, zresetować (patrz krok 7) i rozpocząć od początku.

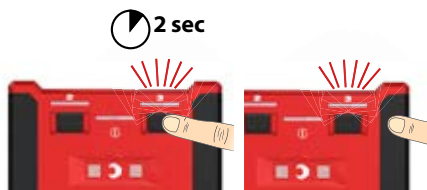

8. Po zakończeniu cięcia wskaźnik cięcia zaświeci się:

⇒ Zielony = osiągnięto maksymalną siłę tnącą

⇒ Czerwony = Cięcie nieudane



9. Aby zresetować, wcisnąć spust (1) w celu odblokowania.

Wcisnąć spust zwalniaszący (2), w celu zresetowania szcęk.

Przełączyć przełącznik zdalnego sterowania (3) w pozycję WYŁ. (0).



POSTĘPOWANIE W PRZYPADKU BŁĘDÓW

- Kabel może być nacięty i znajdować się pod napięciem, zawsze poinformować operatora sieci, przerwać operację cięcia i przedsięwziąć odpowiednie środki bezpieczeństwa
- Przed podejściem do urządzenia i dotknięciem go zawsze upewnić się, że nie znajduje się ono pod napięciem i pozostanie w takim stanie
- wcisnąć i przytrzymać przycisk reset, aż przecinarka w pełni się otworzy
- sprawdzić pojemność baterii
- sprawdzić materiał i jego grubość w oparciu o dane techniczne
- W przypadku podejrzenia przecięcia kabla znajdującego się pod napięciem, przecinarka musi zostać poddana kontroli w autoryzowanym warsztacie specjalistycznym

ZAKLESZCZONE KRAWĘDZIE TNĄCE

Zabrudzenia i przylegające pozostałości mogą doprowadzić do tego, że po wykonaniu cięcia krawędzie tnące zakleszczą się

- Wcisnąć i przytrzymać spust zwalnający aby upewnić się, że narzędzie zostało zresetowane.
- Usunąć wymienne baterie.
- Przytrzymując spust zwalnający uderzyć lekko gumowym młotkiem w szczęki tnące aż się otworzą.
- Wyczyścić wszelkie zabrudzenia z krawędzi tnących przed rozpoczęciem kolejnego cięcia.

WSKAZÓWKI DOTYCZĄCE PRZECINANIA KABLI

- Nie próbować wykonywać ukośnych cięć, ponieważ uszkodzi to kabel, jak i ostrza.
- Ułożyć przecinarkę na kablu przy zachowaniu kąta prostego krawędzi tnącej i przesunąć aż do wewnętrznego końca tnącego.
- Ciąć wyłącznie czyste kable, co pozwoli wydłużyć żywotność ostrzy. Wyczyścić zabrudzenia i przylegające pozostałości z kabli i ostrzy przed rozpoczęciem cięcia.
- Aktywować blokadę włącznika w celu zabezpieczenia spustu po zakończeniu cięcia.



UTRZYMANIE I KONSERWACJA

Przed przystąpieniem do jakichkolwiek prac na elektronarzędziu należy wyjąć wkładkę akumulatorową.

Nigdy nie otwierać przecinarki, wymiennej baterii ani ładowarki.

Sprawdzić przecinarkę pod kątem jakichkolwiek problemów takich jak hałas, zakleszczanie się ruchomych elementów, co może mieć wpływ na prawidłowe działanie narzędzia.

Sprawdzić narzędzia tnące pod kątem pęknięć i innych oznak zużycia.

Po zakończeniu pracy wyczyścić i nasmarować narzędzia tnące.

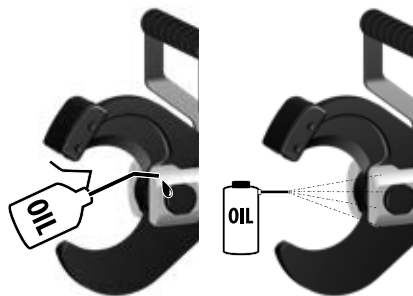

Sprawdzić, czy krawędzie tnące są ostre a zużyte szczęki tnące wymienić.





49 162 774

WYMIANA OSTRZA

Wymienić ostrza, gdy są wyszczerbione lub uszkodzone. Zawsze wymieniać ostrza parami. Używać wyłącznie ostrzy firmy MILWAUKEE.

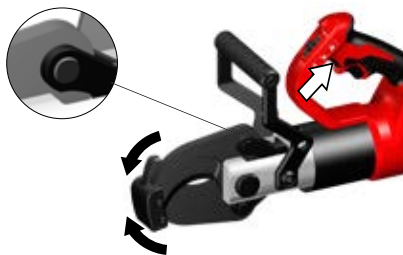
1. Nacisnąć spust, aby ostrożnie zamknąć ostrza.
Pierścienie ustalające muszą wystawać.



2. Usunąć wymienne baterie i przesunąć przełącznik suwakowy w pozycję zablokowaną. 



3.

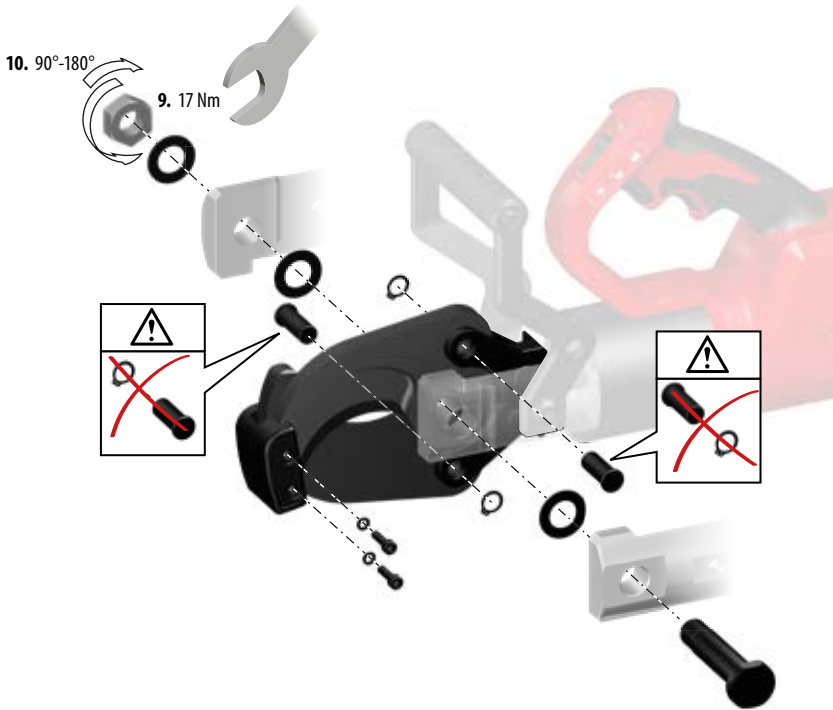

1. Użyć klucza lub obcęgow, aby odkręcić nakrętki i śruby ostrzy.
2. Usunąć pierścieni ustalający i wyciągnąć trzpień z jednego z ostrzy.
3. **UWAGA:** Należy zwrócić uwagę na kierunek ostrzy tak, aby nowe ostrza zostały zamontowane w ten sam sposób. Ostrza powinny być ustawione tak, aby płaskie strony stykały się, a ukośne krawędzie licowały w przeciwnym kierunku, jak nożyczki.
4. Ostrożnie usunąć ostrze.
5. Zamontować nowe ostrze w tym samym kierunku.
6. Wsunąć trzpień przez ostrze i wspornik. Wymienić pierścieni ustalający.
7. Powtórzyć kroki 2-6 dla każdego ostrza.
8. Umieścić śrubę ostrza.
9. Nakręcić nakrętkę ostrza na śrubę i dokręcić z siłą 17 Nm.
10. Następnie przekręcić nakrętkę o 1/4 do 1/2 obrotu z powrotem

Sprawdzić, czy narzędzia tnące poruszają się swobodnie.

W celu uniknięcia obrażeń lub szkód nigdy nie należy zanurzać narzędzia, wymiennej baterii ani ładowarki w cieczy ani nie dopuszczać, aby ciecz przeniknęła do ich wnętrza.

Otwory wentylacyjne elektronarzędzia muszą być zawsze drożne.

Urządzenie zawiera olej hydrauliczny, który stanowi zagrożeniem dla wody gruntowej. Niekontrolowane spuszczenie oleju lub niewłaściwe usuwanie oleju do odpadów jest karalne.

Urządzenie powinno być poddawane konserwacji co sześć do dwunastu miesięcy, w zależności od użytkowania.

Więcej informacji na temat okresów międzyprzeglądowych znaleźć można za pomocą aplikacji ONE-KEY.

Roboty konserwacyjne i roboty naprawcze mogą być wykonywane wyłącznie przez autoryzowane warsztaty specjalistyczne.

Używać tylko i wyłącznie wyposażenia dodatkowego Milwaukee i części zamiennych Milwaukee. Gdyby trzeba było wymienić części, które nie zostały opisane, należy skontaktować się z przedstawicielem serwisu Milwaukee (patrz wykaz adresów punktów usługowych/gwarancyjnych).

Na życzenie można otrzymać rysunek widoku zespołu rozebranego. Przy zamawianiu należy podać numer oraz typ elektronarzędzia umieszczony na tabliczce znamionowej. Zamówienia można dokonać albo u lokalnych przedstawicieli serwisu, albo bezpośrednio w Techtronic Industries GmbH, Max-Eyth-Straße 10, 71364 Winnenden, Germany.

Polski

1771

ONE-KEY™

Aby dowiedzieć się więcej na temat funkcji ONE-KEY urządzenia, przeczytaj załączoną instrukcję szybkiego startu lub odwiedź nas w Internecie na stronie <http://www.milwaukeetool.com/one-key>.

Możesz pobrać aplikację ONE-KEY z sklepu App Store lub Google Play na swojego smartfona.

Wynik badania spełnia nasze minimalne wymagania zgodnie z normą EN 301489-1 / EN 301489-17. Przekażemy też klientowi wytyczne operacyjne w instrukcji obsługi.



BATERIE AKUMULATOROWE

W temperaturze powyżej 50°C następuje spadek osiągniętych wartości pojemności. Unikaj długotrwałego wystawienia na oddziaływanie ciepła lub promieni słonecznych (niebezpieczeństwo przegrzania).

Styki ładowarek i wkładek akumulatorowych należy utrzymywać w czystości.

Dla zapewnienia optymalnej żywotności akumulatory po użyciu należy naładować do pełnej pojemności. Akumulatory, które nie były przez dłuższy czas użytkowane, należy przed użyciem naładować.

Dla zapewnienia możliwie długiej żywotności akumulatory należy wyjąć z ładowarki po ich naładowaniu.

W przypadku składowania akumulatorów dłużej niż 30 dni, Przechowywać je w suchym miejscu w temperaturze ok. 27°C., Przechowywać je w stanie naładowanym do ok. 30% - 50%, Ładować je ponownie co 6 miesięcy.

Zużytych akumulatorów nie wolno wrzucać do ognia ani traktować jako odpadów domowych. Milwaukee oferuje ekologiczną utylizację zużytych akumulatorów.

Nie przechowywać akumulatorów wraz z przedmiotami metalowymi (niebezpieczeństwo zwarcia).

TRANSPORT AKUMULATORÓW LITOWO-JONOWYCH

Akumulatory litowo-jonowe podlegają ustawowym przepisom dotyczącym transportu towarów niebezpiecznych.

Transport tych akumulatorów winien odbywać się przy przestrzeganiu lokalnych, krajowych i międzynarodowych rozporządzeń i przepisów.

Odbiorcom nie wolno transportować tych akumulatorów po drogach od tak po prostu.

Komercyjny transport akumulatorów litowo-jonowych przez przedsiębiorstwa spedycyjne podlega przepisom dotyczącym transportu towarów niebezpiecznych. Przygotowania do wysyłki

oraz transport mogą być wykonywane wyłącznie przez odpowiednio przeszkolone osoby. Cały proces winien odbywać się pod fachowym nadzorem.

W czasie transportu akumulatorów należy przestrzegać następujących punktów:

Celem uniknięcia zwarcia należy upewnić się, że zestyki są zabezpieczone i zaizolowane. Zwracać uwagę na to, aby zespół akumulatorów nie mógł się przemieszczać we wnętrzu opakowania. Nie wolno transportować akumulatorów uszkodzonych lub z wyciekającym z elektrolitem. Odnośnie dalszych wskazówek należy zwrócić się do swojego przedsiębiorstwa spedycyjnego.

DEKLARACJA ZGODNOŚCI CE

Oświadczamy na naszą wyłączną odpowiedzialność, że produkt opisany pod „Dane techniczne” spełnia wszystkie istotne przepisy dyrektyw

2011/65/UE RoHS

2006/42/WE

2014/53/UE

i zastosowano następujące zharmonizowane normy

EN 62841-1:2015

EN 62479:2010

EN 55014-1:2006+A1:2009+A2:2011

EN 55014-2:2015

EN 301 489-1 V2.1.1 (2017-02)

EN 301 489-17 V3.1.1 (2017-02)

EN 300 328 V2.1.1 (2016-11)

EN 50581:2012



Winnenden, 2018-08-07

Oliver Lerch / VP Product Management EMEA

Alexander Krug / Managing Director

Upelnomocniony do zestawienia danych technicznych

Techtronic Industries GmbH

Max-Eyth-Straße 10, 71364 Winnenden, Germany



Pol

SYMBOLY



Przed uruchomieniem elektronarzędzia zapoznać się uważnie z treścią instrukcji.



Podczas pracy należy zawsze nosić okulary ochronne.



Podczas pracy należy zawsze nosić okulary ochronne.



Urządzenie posiada guzikową baterię litową.



Ryzyko porażenia prądem elektrycznym



UWAGA! OSTRZEŻENIE NIEBEZPIECZEŃSTWO!



Przed przystąpieniem do jakichkolwiek prac na elektronarzędziu należy wyjąć wkładkę akumulatorową.



W celu wymiany baterii ustawić główny przełącznik w pozycji zero.



Trzymać ręce z dala od narzędzia tnącego i innych ruchomych części. Palce mogą dostać się do mechanizmu tnącego i zostać odcięte lub skaleczone.



Wyposażenie dodatkowe dostępne osobno.



Urządzenia elektryczne, baterie/akumulatory nie mogą być usuwane razem z odpadami pochodzącymi z gospodarstw domowych. Urządzenia elektryczne i akumulatory należy gromadzić oddzielnie i w celu usuwania ich do odpadów zgodnie z wymaganiami środowiska naturalnego oddawać do przedsiębiorstwa utylizacyjnego. Proszę zasięgnąć informacji o centrach recyklingowych i punktach zbiorczych u władz lokalnych lub u wyspecjalizowanego dostawcy.



Napięcie V~



Prąd stały



Europejski Certyfikat Zgodności



Ukraiński Certyfikat Zgodności



Euroazjatycki Certyfikat Zgodności

MŰSZAKI ADATOK

Kábelvágó	M18 HCC75R
Gyártási szám	4587 20 02... 000001-999999
Frekvenciasáv	2402 - 2480 MHz
Jelerősség	1,8 dBm
Akkumulátor feszültség	18 V
Névleges energia	77,8 kN
Vágási terület Kábeltypustól függ	max. Ø 75 mm
Szigetelt vörösréz / Alumíniumkábel, kismértékben megerősített	
Távirányító	
Volt AC	6 V (1,5 V AA 4x)
Súly	0,4 kg
Súly a 01/2014 EPTA-eljárás szerint (Li-Ion 2,0 Ah...9,0Ah)	7,6 kg ... 8,2 kg
Üzemeléshez ajánlott környezeti hőmérséklet	-18°C ... +50°C
Ajánlott akkusomagok	M18B...
Ajánlott töltőkészülékek	M12-18...
Zajinformáció	
A közölt értékek megfelelnek az EN 62841 szabványnak. A készülék munkahelyi zajszintje tipikusan:	
Hangnyomás szint (K bizonytalanság=3dB(A))	73,5 dB (A)
Hangteljesítmény szint (K bizonytalanság=3dB(A))	84,5 dB (A)
Hallásvédő eszköz használata ajánlott!	
Vibráció-információk	
Összesített rezgésértékek (három irány vektoriális összeg az EN 62841-nek megfelelően meghatározva).	
rezgésemisszió értéke _h	0,2 m/s ²
K bizonytalanság	1,5 m/s ²



FIGYELMEZTETÉS!

A jelen utasításokban megadott rezgésszint értéke az EN 62841-ben szabályozott mérési eljárásnak megfelelően került lemérésre, és használható elektromos szerszámokkal történő összehasonlításhoz. Az érték alkalmas a rezgésterhelés előzetes megbecsülésére is. A megadott rezgésszint-érték az elektromos szerszám legfőbb alkalmazásait reprezentálja. Ha az elektromos szerszámot azonban más alkalmazásokhoz, eltérő használt szerszámokkal vagy nem elegendő karbantartással használják, a rezgésszint értéke eltérő lehet. Ez jelentősen megnövelheti a rezgésterhelést a munkavégzés teljes időtartama alatt.

A rezgésterhelés pontos megbecsüléséhez azokat az időket is figyelembe kell venni, melyekben a készülék lekapcsolódik, vagy ugyan működik, azonban ténylegesen nincs használatban. Ez jelentősen csökkentheti a rezgésterhelést a munkavégzés teljes időtartama alatt.

Határozzon meg további biztonsági intézkedéseket a kezelő védelmére a rezgések hatása ellen, például: az elektromos és a használt szerszámok karbantartásával, a kezek melegen tartásával, a munkafolyamatok megszervezésével.



FIGYELMEZTETÉS Olvasson el minden, a géppel együtt megkapott biztonsági utalást, utasítást, ábrázolást és adatot.

A következőkben leírt előírások betartásának elmulasztása áramütésekhez, tűzhöz és/vagy súlyos testi sérülésekhez vezethet. Kérjük a későbbi használatra gondosan őrizze meg ezeket az előírásokat.



BIZTONSÁGI TUDNIVALÓK KÁBELVÁGÓKHOZ

Ezzel a kábelvágóval a kábeleket átvágását és felvágását csak olyan személyek végezhetik, akik a helyi előírásoknak megfelelő oktatásban részesültek föld alatti kábelekkel való munkavégzésre.

Robbanás, villamos áramütés, valamint vagyoni és berendezéskár kockázatának csökkentése érdekében soha ne vágjon élő (áram alatt levő) villamos kábeleket. A szerszám NEM szigetelt.

Tartsa távol a vágószerszámoktól és a többi mozgó résztől kezeit és a lazán felfekvő ruházatát. Súlyos sérülés, így végtagok leszakításának veszélye áll fenn.

Javasoljuk a védőruházat, úgymint porvédő maszk, védőcipő, erős és csúszásbiztos lábbeli, sisak és hallásvédő használatát.

Használjon védőfelszerelést! Mindig viseljen védőszemüveget a kábelvágóval történő munkavégzés során.

Akadályozza meg a kábelvágó véletlen beindítását. A cserélhető akkumulátor csatlakoztatása előtt gondoskodjon arról, hogy az indítógomb a kapcsoló reteszével ki legyen biztosítva.

A kábelvágót csak a két fogantyúnál fogva tartsa.

A kábelvágót soha ne fogja meg a vágópofáknál.

Használat előtt mindig ellenőrizze, hogy nincsenek-e repedések és egyéb elhasználódási nyomok a vágópofákon.

A kábelvágót, a cserélhető akkumulátort és a töltőt csak akkor használja, ha azok tökéletes műszaki állapotban vannak.

A sérüléseket azonnal javíttassa meg arra jogosult szakműhelyben.

Karbantartás, javítás, tisztítás, stb. előtt az akkumulátort ki kell venni a készülékből.

A kábelvágót csak behelyezett vágószerszámmal szabad használni.

A vágás elvégzése előtt távolítson el minden beállítószerzőt és csavarokulcsot.

A sérülés és károsodás elkerülése érdekében a szerszámot, a cserélhető akkumulátort és a töltőt soha ne merítse folyadékba, és ne engedje folyadék behatolását ezekbe.

Az M18 elnevezésű rendszerhez tartozó akkumulátorokat kizárólag a rendszerhez tartozó töltővel töltsen fel. Ne használjon más rendszerbe tartozó töltőt.

Az akkumulátort, töltőt nem szabad megbontani és kizárólag száraz helyen szabad tárolni. Nedvségtől óvni kell.

A rövidzárlat általi tűz, sérülések vagy termékkárosodások veszélye elkerülésére ne merítse a szerszámot, a cserélhető akkut vagy a töltőkészüléket folyadékokba, és gondoskodjon arról, hogy ne hatoljanak folyadékok a készülékekbe és az akkukba. A korrozív

Magyar

hatású vagy vezetőképes folyadékok, mint pl. a sós víz, bizonyos vegyi anyagok, fehérítők vagy fehérítő tartalmú termékek, rövidzárlatot okozhatnak.

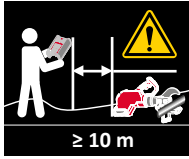

Ha országos vagy egyéb előírás nincs, akkor a helyes minimális távolságot levegőben – ami a veszélyzóna vagy megközelítési zóna külső határait határozza meg – az EN 50110-1 számú Európai Szabvány legújabb változata tartalmazza. A gyártó ajánlása ≥ 10 m

FENNMARADÓ VESZÉLYEK

Távírányító használata során a vágási folyamat – a folyamat elindítása után – már csak a vágószekción állítható le.

Ezért fontos, hogy gondoskodjon arról, hogy senki ne tartózkodjon a veszélyzónában.

A vágási folyamat megkezdése előtt a helyi előírásoknak megfelelően le kell zárni a területet.

A távirányító kezelőjének olyan helyet kell választania, ahonnan a veszélyzóna jól látható.

FIGYELMEZTETÉS

 Az eszköz lítium gomelemeket tartalmaz. Az új vagy használt elem akár 2 órán belül súlyos belső égési sérülést okozhat és halálhoz vezethet, ha lenyelik vagy ha a testbe kerül. Mindig rögzítse az elemtartó fedelét. Ha a fedél nem zár stabilan, akkor állítsa le az eszközt, vegye ki az elemet és tartsa gyermekek által nem hozzáférhető helyen. Azonnal hívjon orvost, ha úgy véli, hogy valaki lenyelte az elemet vagy más módon a testébe került.

Mindig csak olyan kábeleket vágjon, amelyek le vannak választva az áramellátásról!

Ennek az utasításnak a figyelmen kívül hagyása súlyos sérüléshez, halálhoz, tűzhez és egyéb vagyoni kárhoz vezethet villamos áramütés, robbanás és/vagy villamos ívek miatt.

Viseljen védőszemüveget.



RENDELTESSZERŰ HASZNÁLAT

A kábelvágó – kábeltípustól függően – alkalmas olyan szigetelt vörösréz és alumíniumkábeleket, valamint kismértékben megerősített kábelek vágására, amelyeket leválasztottak az áramellátásról.

Ezzel a kábelvágóval a kábelek átvágását és felvágását csak olyan személyek végezhetik, akik a helyi előírásoknak megfelelő oktatásban részesültek föld alatti kábelrekl való munkavégzésre.

Ennek a kábelvágónak a kezelőjét – a vágóval történő első munkavégzést megelőzően, majd ezt követően legalább évente – ki kell oktatni a kábelvágóval való munkavégzéssel járó speciális veszélyekről és az alapvető biztonsági intézkedésekről.

Az üzemeltetést végző vállalat köteles:

- az üzemeltetési kézikönyvet a kezelő rendelkezésére bocsátani, és
- gondoskodni arról, hogy a kezelő elolvassa a kézikönyvet, és megértse annak tartalmát.

 **FIGYELMEZTETÉS** Olvasson el minden, a géppel együtt megkapott biztonsági utalást, utasítást, ábrázolást és adatot. A következőkben leírt előírások betartásának elmulasztása áramütésekhez, tűzhez és/vagy súlyos testi sérülésekhez vezethet. **Kérjük a későbbi használatra gondosan őrizze meg ezeket az előírásokat.**

ALKALMAZÁS

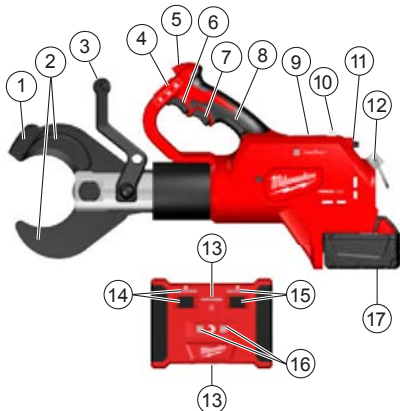

Eszközleírás

- 1 Pengerögztítő
- 2 Pengék

- 3 Elülső fogantyú / Szigetelt fogófelület
- 4 Tolókapcsoló / Kioldóretesz
- 5 LED
- 6 Indítógomb
- 7 Indítógomb kioldása
- 8 Fogantyú / Szigetelt fogófelület
- 9 ONE-KEY akkumulátorfedél
- 10 Távírányított vágás lámpája
- 11 Távírányított vágás kapcsolója
- 12 Függesztő
- 13 Tápfeszültség távkapcsoló LED-del "1"
- 14 Távkapcsoló gomb LED-del "2"
- 15 Távkapcsoló gomb LED-del "3"
- 16 Távírányított vágás kijelzői
- 17 Akkumulátor

A munkaterület előkészítése

A munka megkezdése előtt a kábeleket le kell választani, és gondoskodni kell arról, hogy a munka során mindvégig áramtalanítva legyenek.

A hálózat üzemeltetőjének helyi munkavédelmi rendelkezéseit és előírásait minden körülmények között be kell tartani.

Az áramellátás leválasztásának befolyásolásával, biztosításával és fenntartásával kapcsolatban forduljon a hálózat üzemeltetőjéhez.

Nem kezdhető meg a munka abban az esetben, ha kétséget kizáróan nem garantálható, hogy a kábel vagy a szigetelt vezeték le van választva.

A vágási folyamat megkezdése előtt a helyi előírásoknak megfelelően le kell zárni és figyelemmel kell kísérni a területet.

A távirányító kezelőjének olyan helyet kell választania, ahonnan a veszélyzóna jól látható, annak mindenkorai biztosítására, hogy senki ne tartózkodjon a lezárt veszélyzónában.

A berendezést tilos nedves, vagy vizes környezetben használni és kitenni eső hatásának.

A kábelvágó és az akkumulátor előkészítése

Minden használat előtt:

- Vizsgálja meg a kábelvágót, hogy nincsenek-e rajta külső hiányosságok
- Ellenőrizze, hogy nincsenek-e repedések és egyéb elhasználódási nyomok a vágószerszámon

Csak tökéletes állapotban használja!

A távvezérelt vágási folyamat megkezdése előtt az akkumulátor kapacitását ellenőrizni kell: az előírt érték legalább 33 %-a legyen (lásd az illusztrált leírást).

A munka megkezdése előtt szükség lehet töltésre.

A vágási folyamat előkészítése (távirányítóval vagy anélkül)

Az ellenőrizetlen mozgások okozta kockázat minimálisra csökkentése érdekében támassza alá és rögzítse a vágandó kábelt.

Különösen a légkábelek szabadulhatnak el és okozhatnak sérülést és/vagy károsodást.



ALKALMAZÁS

⚠ FIGYELMEZTETÉS: Robbanás, villamos áramütés, valamint vagyoni és berendezéskár kockázatának csökkentése érdekében soha ne vágjon élő (áram alatt levő) villamos kábeleket.

A szerszám NEM szigetelt. Az áram alatt levő kábellel való érintkezés súlyos sérülést vagy halált okozhat. Vágás előtt kapcsolja ki a tápfeszültséget. Soha ne vágjon gáz- vagy vízvezetékét. Tartsa távol a kezét a vágóélektől és a mozgó alkatrészekről. Végtagok leszakadása vagy levágása következhet be.

Töltés vagy tartozékok kiemelése előtt mindig vegye ki az akkumulátort. Csak kifejezetten ehhez a szerszámmal ajánlott tartozékokat használjon. Minden egyéb veszélyes lehet.

A sérülési kockázat csökkentése érdekében viseljen munkavédelmi szemüveget vagy oldalsó védőlemezzel rendelkező szemüveget.

⚠ FIGYELMEZTETÉS: A sérülésveszély elkerülése érdekében csak a pengékhez ajánlott anyagokat vágjon. (lásd a „Műszaki adatok” c. fejezetet) Más anyagokat ne próbáljon vágni.

A szerszám földre állításához fordítsa el a vágófejet 180°-kal, hogy a fogantyú elülső oldalát állványként lehessen használni.

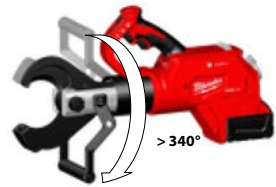

Függessze fel a szerszámot az elülső fogantyújánál fogva egy szerszámrogzítóra.



VÁGÁS TÁVIRÁNYÍTÓ NÉLKÜL

- Gondoskodjon arról, hogy a távirányított vágás kapcsolója kikapcsolt (OFF (0)) állásban legyen.
- Vágás előtt gondoskodjon arról, hogy a pengék megfelelően legyenek behelyezve.
- Használat közben a szerszámot száraz tartófelületre lehet helyezni vagy kézi eszközként használható. A szerszám földre állításához fordítsa el a vágófejet 180°-kal, hogy a fogantyú elülső oldalát állványként lehessen használni. Ha a szerszámot kézi eszközként kívánja használni, akkor az ábra szerint mindkét fogantyúval tartsa stabilan.

1. Ferde vágást ne kíséreljen meg, mert az károsítja a munkadarabot és a pengéket.



2. Stabilan markolja a fogantyúkat. A tolókapcsolót csúsztassa a kioldott állásba. (1)
Húzza meg az indítógombot, és üzem közben tartsa lenyomva. (2)
Az indítógomb meghúzott állapotában minden LED világít.
Ha végezt a vágással, vagy a szerszám leállt, akkor engedje el az indítógombot.
Megjegyzés: A vágás során kissé elmozdulhat a munkadarab.



3. Ha elkészült a vágás, akkor a pengék nyitásához húzza meg az indítógombot. (3)
A tolókapcsolót csúsztassa a reteszelt állásba. (4)

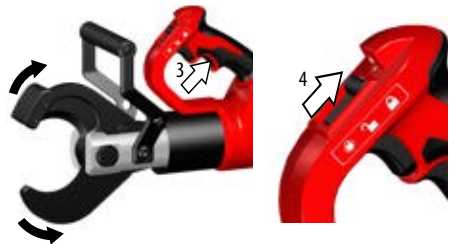

TÁVIRÁNYÍTOTT VÁGÁS

- Vágás előtt gondoskodjon arról, hogy a pengék megfelelően legyenek behelyezve.

Indítás után az 1–4. lépéseket az egyes lépések közti legfeljebb 5 perces szünetekkel el kell végezni. Ha több mint 5 perc telt el, akkor nullázzon (7. lépés), és kezdje újra.



- Gondoskodjon arról, hogy a távirányított vágás kapcsolója kikapcsolt (OFF (0)) állásban legyen.
- Vágás előtt gondoskodjon arról, hogy a pengék megfelelően legyenek behelyezve.
- Használat közben a szerszámot száraz tartófelületre lehet helyezni vagy kézi eszközként használható. A szerszám földre állításához fordítsa el a vágófejet 180°-kal, hogy a fogantyú elülső oldalát állványként lehessen használni.

1. Az eszközt az ábrának megfelelően a szerszámfogantyúnál fogva tartsa.

Ferde vágást ne kíséreljen meg, mert az károsítja a munkadarabot és a pengéket.



2. Nyomja le a kioldó kapcsolót és mindaddig tartsa lenyomva, amíg a pengék nem érik el a kábel külső átmérőjét. (2)



3. Kapcsolja be (ON – (I)) a szerszámon lévő távirányított vágás kapcsolóját.

⇒ A szerszám távirányított vágás lámpája folyamatos piros színnel világít.



4. Húzza meg az indítógombot (1), és csúsztassa reteszelt állásba (2).

⇒ A szerszám távirányított vágás lámpája piros színnel villog.



5. Kapcsolja be (ON – I) a távirányítót.

⇒ Az 1. lámpa kék színnel folyamatosan világít.

⇒ A 2. lámpa piros színnel villog.

Megjegyzés: A kék színnel villogó 1. lámpa és a kialudt 2. lámpa azt jelzi, hogy a távirányító a szerszám hatótávolságán kívül van. Vigye közelebb a távirányítót a szerszámmal.

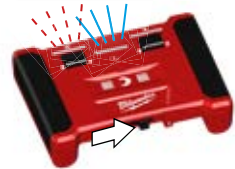

6. Nyomja le és tartsa lenyomva a 2. gombot 2 másodpercig.

⇒ A 2. lámpa piros színnel, folyamatosan világít.

⇒ A 3. lámpa piros színnel villog.



7. A vágás megkezdéséhez 20 másodpercen belül nyomja le és tartsa lenyomva a 3. gombot 2 másodpercig.

⇒ A 3. lámpa piros színnel, folyamatosan világít.

Engedje fel a 3. gombot, és a vágás megkezdődik.

Ha a 4. és az 5. lépés között több mint 20 másodperc telik el, akkor nullázza a rendszert (7. lépés), és kezdje újra a műveletet.

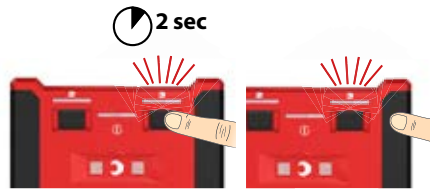

8. A vágás elkészültével a vágásjelző világít:

⇒ Zöld = a maximális vágóerő elérve

⇒ Vörös = Vágás sikertelen



9. A nullázáshoz húzza az indítógombot (1) kioldott állásba.

A pofák alaphelyzetbe állításához húzza meg a kioldógombot (2).

Állítsa a távirányított vágás kapcsolóját (3) kikapcsolt (OFF (0)) állásba.



TEENDŐK ÜZEMZAVAR ESETÉN

- A kábel szigetelése sérülhet és áram alá kerülhet, ilyenkor értesítse a hálózat üzemeltetőjét, állítsa le a vágási folyamatot, és tegyen megfelelő védőintézkedéseket
- Mindig gondoskodjon arról, hogy az eszköz le legyen választva az erősáramú hálózatról, mielőtt az eszközt megközelíti és megérinti
- nyomja meg és tartsa lenyomva a gombot, amíg a vágó teljesen ki nem nyílik
- ellenőrizze az akkumulátorkapacitást

- ellenőrizze az anyagot és az anyagvastagságot a műszaki adatok alapján
- Ha felmerül a gyanú, hogy áram alatt levő kábelt vágtak át, akkor a kábelvágót hivatalos szakműhelyben át kell vizsgáltatni

BESZORULT PENGÉK

Egy-egy vágás után a szennyeződés és a törmelék a pengék beszorulását okozhatja

- Nyomja le és tartsa lenyomva a kioldógombot, hogy a szerszám alaphelyzetbe álljon.
- Vegye ki az akkumulátort.
- A kioldógomb tartása közben gumikalapáccsal ütögesse a pengetartót, amíg a pengék ki nem nyílnak.
- Az újabb vágás indítása előtt távolítsa el a szennyeződéseket és a törmeléket a pengék közül.

VÁGÁSI TIPPEK

- Ferde vágást ne kíséreljen meg, mert az károsítja a munkadarabot és a pengéket.
- Helyezze be a kábelvágót a kábelre egészen a belső vágási végpontig úgy, hogy a vágóél derékszöget zárjon be a kábellel.
- A penge élettartamának növelése érdekében tiszta anyagot vágjon. A vágás megkezdése előtt törölje le a szennyeződést és a törmeléket az anyagról és a pengékről.
- A vágási munka befejeztével aktiválja a kapcsoló reteszét a kapcsoló rögzítése érdekében.

KARBANTARTÁS

Karbantartás, javítás, tisztítás, stb. előtt az akkumulátort ki kell venni a készülékből.

Soha ne nyissa fel a kábelvágót, a cserélhető akkumulátort vagy a töltőt.

Vizsgálja meg a kábelvágót bármilyen olyan probléma – zaj, mozgó alkatrészek beszorulása – tekintetében, amely befolyással lehet a szerszámmra.

Ellenőrizze, hogy nincsenek-e repedések és egyéb elhasználódási nyomok a vágószerszámokon.

A munka befejeztével tisztítsa meg és zsírozza be a vágószerszámokat.

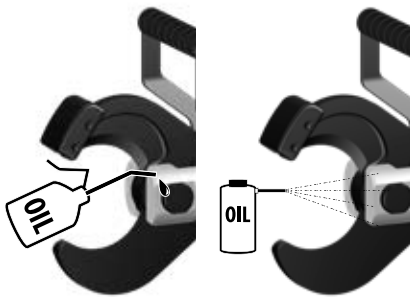

Ellenőrizze, hogy a vágóélek élesek-e, és cserélje ki az elhasznált vágópofákat.



PENGECSERE

Cserélje ki a pengéket, ha töredezettek vagy sérültek. A pengéket mindig garnitúrában cserélje. Csak MILWAUKEE pengéket használjon.

1. A pengék kismértékű zárásához nyomja meg a kioldót. A tartógyűrűnek látszaniuk kell.

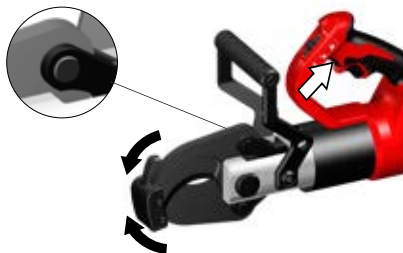

2. Vegye ki az akkumulátort, és húzza a tolókapcsolót reteszelt állásba. 

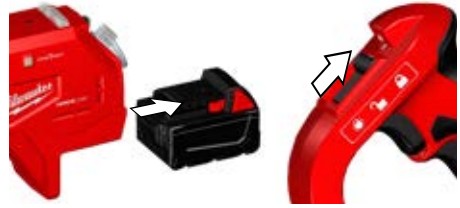

3.

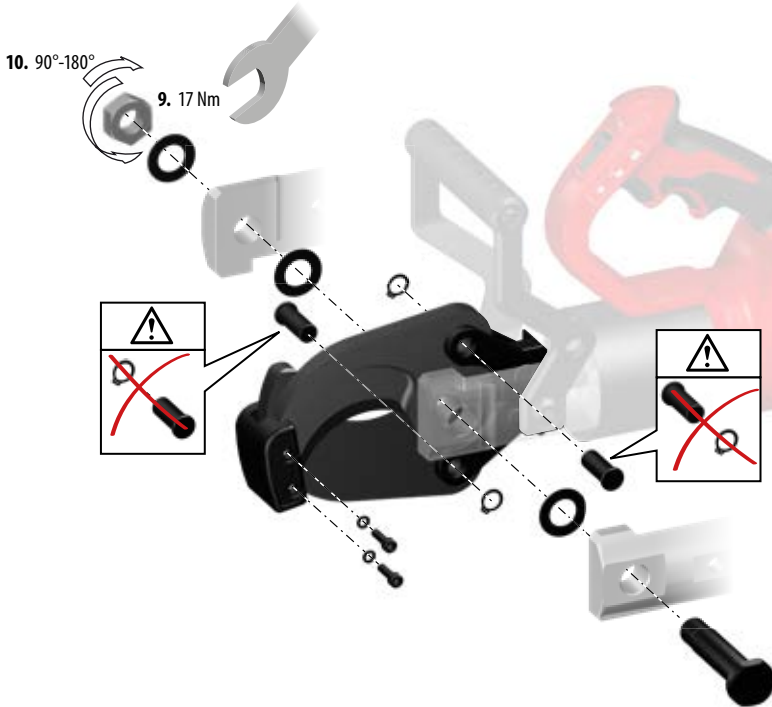

1. Csavarkulccsal vagy fogóval vegye ki a penge anyacsavarjait, majd emelje ki a penge tőcsavarját.
2. Vegye ki a rögzítőgyűrűt, és húzza ki a tüskét az egyik pengéből.
3. **MEGJEGYZÉS:** Jegyezze meg a penge irányát, hogy az új pengéket ugyanúgy tudja visszahelyezni. A pengéket úgy kell elhelyezni, hogy a lapos felükkel érintkezzenek, és a ferde felük távolodjon egymástól, egy ollóhoz hasonlóan.
4. Óvatosan vegye ki a pengét.

5. Az új pengét ugyanolyan tájolással helyezze be.
6. Csúsztassa át a tüskét a pengén, és rögzítse. Helyezze vissza a tartógyűrűt.
7. Ismétlje meg a 2–6. lépéseket a másik pengével.
8. Helyezze be a penge tőcsavarját.
9. Kapassa rá a penge anyacsavarját a penge tőcsavarjára, és 17 Nm nyomatékkal húzza meg.
10. Forgassa vissza 1/4 – 1/2 fordulattal

Ellenőrizze, hogy a vágószerszám akadálytalanul mozog-e.

A sérülés és károsodás elkerülése érdekében a szerszámot, a cserélhető akkumulátort és a töltőt soha ne merítse folyadékba, és ne engedje folyadék behatolását ezekbe.

A készülék szellőzőnyílásait mindig tisztán kell tartani.

A készülék hidraulikaolajat tartalmaz, amely veszélyt jelent a talajvízre. Az olaj ellenőrzetlen leeresztése vagy szakszerűtlen ártalmatlanítása büntetendő.

Az eszközt – a használattól függően – hattól tizenkét hónapig terjedő időszakonként szervizelni kell.

A szervizidőszakokról bővebben a ONE-KEY appon keresztül tájékozódhat.

Karbantartási és javítási munkákat csak arra jogosult szakműhely végezhet.

Csak Milwaukee tartozékokat és Milwaukee pótalkatrészeket szabad használni. Az olyan elemeket, melyek cseréje nincs ismertetve, cseréltesse ki Milwaukee szervizzel (lásd Garancia/Ügyfélszolgálat címei kiadványt).

Szükség esetén a készülékek robbantott ábráját - a készülék típusa és azonosító száma alapján a területileg illetékes Milwaukee márkaszerviztől vagy közvetlenül a gyártótól (Techtronic Industries GmbH, Max-Eyth-Straße 10, 71364 Winnenden, Germany) lehet kérni.

ONE-KEY™

A szerszám ONE-KEY funkciójához további információ a mellékelt gyorsindítási útmutatóban vagy az interneten található: <http://www.milwaukeetool.com/one-key>.

A ONE-KEY alkalmazás az App Store-ból vagy a Google Play-ből tölthető le.

A vizsgálati eredmény teljesíti az EN 301489-1 / EN 301489-17 szerinti minimális követelményeinket. Az üzemeltetési útmutatót a felhasználói kézikönyvben biztosítjuk a vevő számára.



AKKUK

50°C feletti hőmérsékletnél csökkenhet az akkumulátor teljesítménye. Kerülni kell a túlzottan meleg helyen vagy napon történő hosszabb idejű tárolást.

A töltő és az akkumulátor csatlakozóit mindig tisztán kell tartani. Az optimális élettartam érdekében használat után az akkukat teljesen fel kell tölteni. A hosszabb ideig üzemben kívül lévő akkumulátort használat előtt ismételtelen fel kell tölteni.

A lehetőleg hosszú élettartamhoz az akkukat feltöltés után ki kell venni a töltőkészülekből.

Az akku 30 napot meghaladó tárolása esetén; Az akkut kb. 27 °C-on, száraz helyen kell tárolni., Az akkut kb. 30-50%-os töltöttségi állapotban kell tárolni., Az akkut 6 havonta újra fel kell tölteni.

A használt akkumulátort ne dobja tűzbe vagy a háztartási szemétkosárba. Tájékozódjon a szakszerű megsemmisítés helyi lehetőségeiről.

Az akkumulátort ne tárolja együtt fém tárgyakkal. (Rövidzárlat veszélye).

LÍTIUM-ION AKKUK SZÁLLÍTÁSA

A lítium-ion akkuk a veszélyes áruk szállítására vonatkozó törvényi rendelkezések hatálya alá tartoznak.

Az ilyen akkuk szállításának a helyi, országos és nemzetközi előírások és rendelkezések betartása mellett kell történnie.

A fogyasztók minden további nélkül szállíthatják az ilyen akkukat közöttön.

A lítium-ion akkuk szállítmányozási vállalatok általi kereskedelmi célú szállítására a veszélyes áruk szállítására vonatkozó rendelkezések érvényesek. A kiszállítás előkészítését és a szállítást kizárólag megfelelő képzettségű személyek végezhetik. A teljes folyamatnak szakmai felügyelet alatt kell történnie.

A következő pontokat kell figyelembe venni akkuk szállításakor:

Biztosítsa, hogy a rövidzárlatok elkerülése érdekében az érintkezők védve és szigetelve legyenek. Ügyeljen arra, hogy az akkusomag ne tudjon elcsúszni a csomagoláson belül. Tilos sérült vagy kifolyt akkukat szállítani. További útmutatásokért forduljon szállítmányozási vállalatához.

CE-AZONOSSÁGI NYILATKOZAT

Kizárólagos felelősségünk alapján kijelentjük, hogy a „Műszaki adatok” fejezetben leírt termék megfelel a irányelvek összes vonatkozó rendelkezésének

2011/65/EU RoHS

2006/42/EK

2014/53/EU

harmonizált szabvány és a

EN 62841-1:2015

EN 62479:2010

EN 55014-1:2006+A1:2009+A2:2011

EN 55014-2:2015

EN 301 489-1 V2.1.1 (2017-02)

EN 301 489-17 V3.1.1 (2017-02)

EN 300 328 V2.1.1 (2016-11)

EN 50581:2012



Winnenden, 2018-08-07

Oliver Lerch / VP Product Management EMEA

Alexander Krug / Managing Director

Műszaki dokumentáció összeállításra felhatalmazva

Techtronic Industries GmbH

Max-Eyth-Straße 10, 71364 Winnenden, Germany



SZIMBÓLUMOK



Kérjük alaposan olvassa el a tájékoztatót mielőtt a gépet használja.



Munkavégzés közben ajánlatos védőszemüveget viselni.



Munkavégzés közben ajánlatos védőszemüveget viselni.



Az eszköz lítium gombaelemeket tartalmaz.



Áramütés veszélye áll fenn



FIGYELEM! FIGYELMEZTETÉS! VESZÉLY!



Karbantartás, javítás, tisztítás, stb. előtt az akkumulátort ki kell venni a készülékből.



Akkumulátortöltés közben kapcsolja a főkapcsolót nulla állásba.



Tartsa távol a vágószerszámoktól és a többi mozgó résztől kezeit. Ujjai bejuthatnak a vágórendszerbe és levágásuk vagy sérülésük veszélye áll fenn.



Azokat a tartozékokat, amelyek gyárilag nincsenek a készülékhez mellékelve, külön lehet megrendelni.



Az elektromos eszközöket, elemeket/akkukat nem szabad a háztartási hulladékkal együtt ártalmatlanítani. Az elektromos eszközöket és akkukat szelektíven kell gyűjteni, és azokat környezetbarát ártalmatlanítás céljából hulladékhasznosító üzemben kell leadni. A helyi hatóságoknál vagy szakkereskedőjénél tájékozódjon a hulladékhelyekről és gyűjtőhelyekről.

V Volt AC

Egyenáram

CE Európai megfelelőségi jelölés



Ukrán megfelelőségi jelölés



Eurázsiai megfelelőségi jelölés

TEHNIČNI PODATKI

Rezalnik kablov	M18 HCC75R
Proizvodna številka	4587 20 02... 000001-999999
Frekvenčni pas	2402 - 2480 MHz
Radijsko frekvenco	1,8 dBm
Napetost izmenljivega akumulatorja	18 V
Lisovacia sila	77,8 kN
Območje rezanja Odvisno od vrste kabla	maks. Ø 75 mm
Izoliran baker / Kabel iz aluminija, nekoliko armiran	
Daljijsko upravljanje	
Napetost	6 V (1,5 V AA 4x)
Teža	0,4 kg
Teža po EPTA-proceduri 01/2014 (Li-Ion 2,0 Ah...9,0Ah)	7,6 kg ... 8,2 kg
Priporočena temperatura okolice za obratovanje	-18°C ... +50°C
Priporočeni kompleti akumulatorjev	M18B...
Priporočeni polnilniki	M12-18...
Informacije o hrupnosti	
Vrednosti merjenja ugotovljene ustrezno z EN 62841. Raven hrupnosti naprave ovrednotena z A, znaša tipično:	
Nivo zvočnega tlaka (Nevarnost K=3dB(A))	73,5 dB (A)
Višina zvočnega tlaka (Nevarnost K=3dB(A))	84,5 dB (A)
Nosite zaščito za sluh!	
Informacije o vibracijah	
Skupna vibracijska vrednost (Vektorska vsota treh smerdoločena ustrezno EN 62841.	
Vibracijska vrednost emisija _h	0,2 m/s ²
Nevarnost K=	1,5 m/s ²



Slo

OPOZORILO!

V teh navodilih navedena raven treslajev je bila izmerjena po EN 62841 normiranem merilnem postopku in lahko služi medsebojni primerjavi električnih orodij. Prav tako je primeren za predhodno oceno obremenitve s treslaji.

Navedena raven treslajev navaja najpomembnejše vrste rabe električnega orodja. Kadar se električno orodje uporablja za drugačne namene, z odstopajočimi orodji ali pa z nezadostnim vzdrževanjem, lahko raven treslajev tudi odstopa. Le to lahko čez celoten delovni čas znatno zviša obremenitev s tresenjem.

Za natančno oceno obremenitve s treslaji naj bi se upošteval tudi čas v katerem je naprava izklopljena ali sicer teče, vendar dejansko ni v rabi. Le to lahko obremenitev s treslaji čez celoten delovni čas znatno zmanjša.

Za zaščito upravljalca pred učinkom treslajev uvedite dodatne zaščitne ukrepe npr.: Vzdrževanje električnega orodja in orodja, delo s toplimi rokami, organizacija delovnih potekov.

⚠ OPOZORILO Preberite vse varnostne napotke, navodila, prikaze in podatke, ki ste jih prejeli skupaj z napravo.

Napake zaradi neupoštevanja spodaj navedenih opozoril in napotil lahko povzročijo električni udar, požar in/ali težke telesne poškodbe. **Vsa opozorila in napotila shranite, ker jih boste v prihodnje še potrebovali.**

⚠ VARNOSTNA NAVODILA ZA REZALNIK KABLOV

Rezanje oziroma ločevanje kablov s tem nožem za kable sme izvajati samo osebe, ki je usposobljeno za delo na podzemnih kablilih v skladu z lokalno zakonodajo.

Za zmanjšanje tveganja eksplozij, električnega udara, materialne škode in poškodb na napravi, nikoli ne režite električnih napeljav, ki so pod električno napetostjo. Orodje NI izolirano.

Z rokami in ohlapnimi oblačili se ne približujte rezalnemu orodju in drugim premikajočim se delom. Obstaja nevarnost hudih telesnih poškodb ali trganja udov.

Priporočajo se zaščitka oblačila, kot npr. maska za zaščito proti prahu, zaščitne rokavice, trdno in nedrseče obuvalo, čelada in zaščita za sluh.

Uporabite zaščitno opremo. Pri delu z nožem za kable vedno nosite zaščitna očala.

Preprečite neželeni vklop noža za kable. Pred priključitvijo na nadomestni akumulator se prepričajte, da je sprožilo zavarovano z blokado vklopa.

Nož za kable držite za oba ročaja.

Noža za kable nikoli ne držite za rezilne celjusti.

Pred vsako uporabo preverite nož za kable glede razpok in drugih vidnih sledi obrabe.

Nož za kable, nadomestni akumulator in polnilnik uporabljajte samo v tehnično brezhibnem stanju.

Poškodbe dajte takoj popraviti v avtoriziranemu strokovnemu obratu.

Pred vsemi deli na stroji odstranite izmenljivi akumulator.

Nož za kable je dovoljeno uporabljati samo z vstavljenim rezilnim orodjem.

Preden začnete rezati, odstranite uporabljena nastavitvena orodja ali ključce.

Za preprečevanje telesnih poškodb ali škode orodja, nadomestnega akumulatorja ali polnilnika nikoli ne potaplajte v tekočino ali dovolite, da tekočina vstopi vanje.

Izmenljive akumulatorje sistema M18 polnite samo s polnilnimi aparati sistema M18. Ne polnite nobenih akumulatorjev iz drugih sistemov.

Izmenljivih akumulatorjev in polnilnih aparatov ne odpirajte in jih hranite samo v suhih prostorih. Zaščitite jih pred mokroto.

V izogib, s kratkim stikom povzročene nevarnosti požara, poškodb ali okvar na proizvodu, orodja, izmenljivega akumulatorja ali polnilne naprave ne potaplajte v tekočine in poskrbite, da ne bo prihajalo do dvora tekočin v naprave in akumulatorje. Korozivne ali

prevodne tekočine, kot so slana voda, določene kemikalije in belila ali proizvodi, ki le ta vsebujejo, lahko povzročijo kratek stik.

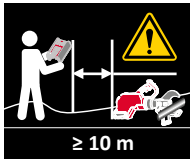

Če ni nobenih nacionalnih ali drugih zahtev, so v najnovejši različici evropskega standarda 50110-1 navedene ustrezne najmanjše razdalje v zraku, ki določajo zunanje meje nevarnega ali pristopnega območja. Priporočilo proizvajalca je ≥ 10 m.

OPOZORILO



Ta naprava ima gumbasto/litijevo baterijo. Nova ali rabljena baterija lahko povzroči hude notranje opekline in povzroči smrt v samo 2 urah, če se pogoltno ali pride v telo na kakšen drug način. Vedno zavarujte pokrov na predelu za baterije. Če se predel ne zapira varno, zaustavite napravo, odstranite baterijo in jo hranite zunaj dosega otrok. Če menite, da je nekdo pogoltnil baterijo ali je prišla v telo na kakšen drug način, takoj poiščite zdravniško pomoč.

PREOSTALE NEVARNOSTI

Pri uporabi daljinskega upravljalnika lahko vklopljen postopek rezanja zaustavite samo še na rezilni napravi.

Zato se je pomembno prepričati, da v nevarnem območju ni nikogar.

Pred začetkom postopka rezanja mora biti v skladu z lokalnimi predpisi nameščena zapora za dostop.

Upravljevec daljinskega upravljalnika mora zase izbrati tako lokacijo, s katere ima vpogled v varno območje.

Režite samo kable, ki niso pod napetostjo!

Pri neupoštevanju obstaja nevarnost hudih telesnih poškodb, smrti, požara ali drugih materialnih škod zaradi električnega udara, eksplozije ali svetlobnega loka.

Nosite zaščitna očala.



UPORABA V SKLADU Z NAMEMBNOSTJO

Nož za kable je primeren za rezanje kablov, ki niso pod napetostjo, in ki so izolirani z bakrom ali aluminijem ter nekoliko armiranih kablov, odvisno od vrste kablov.

Rezanje oziroma ločevanje kablov s tem nožem za kable sme izvajati samo osebe, ki je usposobljeno za delo na podzemnih kablilih v skladu z lokalno zakonodajo.

Upravljevec tega noža za kable se mora pred prvim opraviлом in potem najmanj enkrat letno seznaniti s posebnimi nevarnostmi pri uporabi tega noža za kable in s potrebnimi varnostnimi ukrepi.

Lastnik mora:

- upravljavcu dati na voljo navodila za uporabo in
- se prepričati, da jih je upravljevec prebral in razumel.



OPOZORILO Preberite vse varnostne napotke, navodila, prikaze in podatke, ki ste jih prejeli skupaj z napravo. Napake zaradi neupoštevanja spodaj navedenih opozoril in napolit lahko povzročijo električni udar, požar in/ali težke telesne poškodbe.

Vsa opozorila in napotila shranite, ker jih boste v prihodnje še potrebovali.

UPORABA

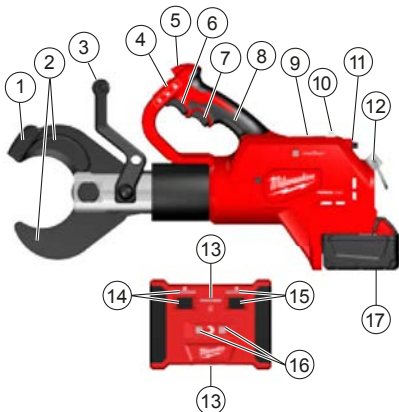

Opis naprave

- 1 Vodilo rezilne čeljusti
- 2 Rezilne čeljusti
- 3 Sprednji ročaj / Izolirana prijemalna površina
- 4 Stikalni drsnik / Blokada vklopa
- 5 Lučka LED

- 6 Sprožilo
- 7 Povratno stikalo
- 8 Ročaj orodja / Izolirana prijemalna površina
- 9 Predal za baterije ONE-KEY
- 10 Prikaz reza z daljinskim upravljanjem
- 11 Stikalo za rez z daljinskim upravljanjem
- 12 Háčik
- 13 Glavno stikalo za daljinsko upravljanje z lučko LED "1"
- 14 Gumb za daljinsko upravljanje z lučko LED "2"
- 15 Gumb za daljinsko upravljanje z lučko LED "3"
- 16 Indikatorji reza z daljinskim upravljanjem
- 17 Baterije

Priprava delovnega območja

Pred začetkom dela morate vzpostaviti breznapetostno stanje napeljav in tako stanje zagotoviti med delom.

Obvezno je treba upoštevati lokalne varnostne predpise in določbe omrežnega skrbnika.

Za vplivanje, ugotavljanje in ohranjanje breznapetostnega stanja se obrnite na omrežnega skrbnika.

Če ni mogoče jasno zagotoviti, da sta kabel ali izolirana napeljava odklopljena, se dela ne smejo izvajati.

Pred začetkom postopka rezanja morata biti v skladu z lokalnimi predpisi nameščena zapora za dostop in zagotovljen nadzor. Upravljaev daljinskega upravljalnika mora zase izbrati tako lokacijo, s katere ima vpogled v nevarno območje, da lahko v vsakem trenutku zagotovi, da v zaprtem nevarnem območju ni nikogar.

Naprave ne izpostavljajte na dežju in je ne uporabljajte v vlažnem ali mokrem okolju.

Priprava noža za kable in akumulatorja

Pred vsako uporabo:

- Preglejte nože za kable glede zunanjih pomanjkljivosti.
- Preverite rezilna orodja glede razpok in drugih vidnih sledi obrabe.

Uporabljajte samo v brezhibnem stanju!

Pred pričetkom postopka oddaljenega rezanja je potrebno preveriti zmogljivost akumulatorja, ki mora biti najmanj 33 % (glejte opis slike).

Morda ga je treba pred začetkom dela napolniti.

Priprava za postopek rezanja (z daljinskim upravljalnikom in brez njega)

Podprite in fiksirajte kabel, ki ga želite rezati, da zmanjšate tveganje nenadzorovanega premikanja.

Predvsem prosto viseče napeljave se lahko premaknejo in povzročijo telesne poškodbe in/ali poškodbe.

UPORABA

⚠ OPOZORILO: Za zmanjšanje tveganja eksplozij, električnega udara, materialne škode in poškodb na napravi, nikoli ne režite električnih napeljav, ki so pod električno napetostjo.

Orodje NI izolirano. Stik s tokokrogom, ki je pod električno napetostjo, lahko povzroči hude telesne poškodbe in smrt. Vedno prekinite dovajanje električne energije, preden začnete rezati. Nikoli ne režite plinske ali vodne napeljave. Rok ne približujte rezilnim orodjem in drugim premičnim delom. Obstaja nevarnost hudih telesnih poškodb ali odtrganja udov.

Vedno odstranite nadomestni akumulator, preden dele pribora zamenjate ali odstranite. Uporabljajte izključno pribor, ki je posebej priporočen za to orodje. Uporaba drugega pribora je nevarna.

Za zmanjšanje telesnih poškodb vedno nosite zaščitna očala ali očala s stransko zaščito.

⚠ OPOZORILO: Za zmanjšanje tveganj telesnih poškodb režite samo materiale, ki so primerni za rezila. (glejte „Tehnični podatki“) Ne poskušajte rezati drugih materialov.

Za uporabo orodja stojte na tleh obrnite rezilno glavo za 180°, tako da lahko sprednji ročaj uporabite kot „podstavek“.

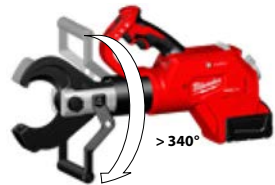

Zaveste nástroj za prednu rukoväť na nástrojový vešiak.



REZANJE BREZ DALJINSKEGA UPRAVLJALNIKA

- Prepričajte se, da je stikalo za daljinsko upravljanje v položaju IZKLOP (0).
- Pred rezanjem se prepričajte, da so rezila pravilno nameščena.
- Orodje lahko med uporabo odložite na suho podlago ali ga uporabljate kot ročno orodje. Za uporabo orodja stojte na tleh obrnite rezilno glavo za 180°, tako da lahko sprednji ročaj uporabite kot „podstavek“. Če želite orodje uporabljati kot ročno orodje, ga z obema rokama držite za oba ročaja, kot je prikazano na sliki.

1. Ne delajte poševnih rezov, ker bi to lahko poškodovalo orodje in rezila.



2. Orodje med ročnim upravljanjem držite za oba ročaja. Potisnite stikalni drsnik v položaj za odklepanje. (1) Pritisnite sprožilo in ga med opravlilom držite pritisnjene. (2)

Ko pritisnete sprožilo, se vklopi lučka LED.

Ko je rez izveden ali orodje izklopljeno, sprožilo ponovno izpustite.

Napotek: Mogoče je, da se kabel med rezanjem nekoliko premika.



3. Ko je rez končan, aktivirajte povratno stikalo, da se rezilni celjusti odpreta. (3)

Potisnite stikalni drsnik v položaj za zaklepanje. (4) 

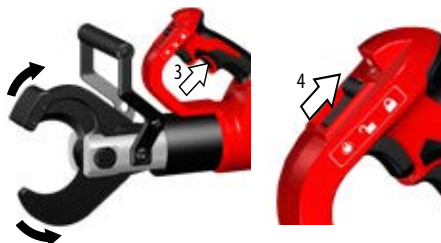

Slo

REZANJE Z DALJINSKIM UPRAVLJALNIKOM

• Pred rezanjem se prepričajte, da so rezila pravilno nameščena.

Ko začnete, morate izvesti korake 1–4, ob tem med posameznimi delovnimi koraki ne sme preteči več kot 5 minut. Če prekoračite 5 minut, ponastavite postopek (glejte korak 7) in začnite znova.



• Prepričajte se, da je stikalo za daljinsko upravljanje v položaju IZKLOP (0).

• Pred rezanjem se prepričajte, da so rezila pravilno nameščena.

• Orodje lahko med uporabo odložite na suho podlago ali ga uporabljate kot ročno orodje. Za uporabo orodja stoje na tleh obrnite rezilno glavo za 180°, tako da lahko sprednji ročaj uporabite kot „podstavek“.

1. Napravo držite za ročaj orodja, kot je prikazano na sliki.

Ne delajte poševnih rezov, ker bi to lahko poškodovalo orodje in rezila.



2. Pritisnite stikalo za sprostitve in ga držite dokler rezilne čeljusti niso v stiku z zunanjim premerom kabla. (2)



3. Stikalo za daljinsko upravljanje, nameščeno na orodju, postavite v položaj VKLOP (1).

⇒ Lučka LED za daljinsko upravljanje neprekinjeno sveti rdeče.

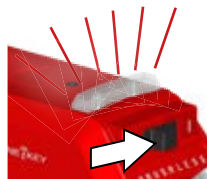

4. Aktivirajte sprožilo (1) in potisnite blokado sprožila na (2).

⇒ Lučka LED za daljinsko upravljanje utripa rdeče.



5. Daljinsko upravljanje postavite v položaj VKLOP (I).

⇒ Lučka 1 neprekinjeno sveti modro.

⇒ Lučka 2 utripa rdeče.

Napotek: Če lučka 1 utripa modro in lučka 2 ne sveti, to pomeni, da je daljinski upravljalnik zunaj dosega orodja. Z daljinskim upravljalnikom se približajte orodju.



6. Pritisnite tipko 2 in jo držite 2 sekundi.

⇒ Lučka 2 neprekinjeno sveti rdeče.

⇒ Lučka 3 utripa rdeče.



7. V 20 sekundah pritisnite tipko 3 in jo držite pritisnjeno 2 sekundi, da lahko začnete z rezanjem.

⇒ Lučka 3 neprekinjeno sveti rdeče.

Ko spustite tipko 3, se začne postopek rezanja.

Napotek: če med korakoma 4 in 5 preteče 20 minut, ponastavite postopek (glejte korak 7) in začnite znova.

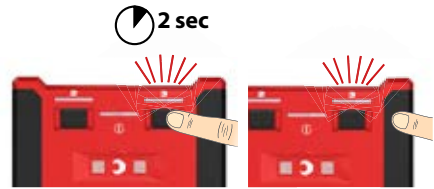

8. Ko je rez končan, zasveti prikazovalnik reza:

⇒ Zelena = Maximalna rezná sila dosiahnutá

⇒ Rdeča = postopek rezanja ni uspel



9. Za ponastavitev orodja pritisnite prožilo (1) za odklepanje.

Za ponastavitev rezilnih željusti pritisnite povratno stikalo (2).

Stikalo za daljinsko upravljanje (3) postavite v položaj IZKLOP (0).



RAVNANJE OB MOTNJAH

- Kabel je lahko narezan in pod napetostjo, vedno obvestite omrežnega skrbnika, prenehajte rezanje, sprožite ustrezne varnostne ukrepe
- Pred približevanjem in dotikanjem noža za kable se vedno prepričajte, da naprava ni in ne bo pod napetostjo
- Povratno stikalo držite pritisnjeno, dokler se rezila popolnoma ne odprejo.
- Preverite zmogljivost akumulatorja.

- Preverite material in debelino materiala na podlagi tehničnih podatkov
- Če sumite, da režete kabel, ki je pod napetostjo, je treba nož za kable preveriti v pooblaščenih servisnih delavnicah.



ZATAKNJENE REZILNE ČELJUSTI

Umazanija in obloge lahko privedejo do tega, da se rezila po rezu zataknejo.

- Pritisnite povratno stikalo in ga držite pritisnjena, da zagotovite, da naprava ni pod tlakom.
- Odstranite nadomestni akumulator.
- Med aktiviranjem povratnega stikala poskusite sprostiti rezilne čeljusti tako, da z gumijastim kladivom rahlo udarjate po njih.
- Z rezilnih čeljusti odstranite umazanijo in obloge, preden izvedete naslednji rez.

NASVETI ZA REZANJE KABLOV

- Ne delajte poševnih rezov, ker bi to lahko poškodovalo orodje in rezila.
- Speljite nož za kable z rezili pravokotno in do zadnjega konca rezila ob kabel.
- Režite samo čiste kable, da podaljšate življenjsko dobo rezil. Pred rezanjem s kablov in rezil odstranite umazanijo in obloge.
- Aktivirajte blokado vklopa, zavarujte sprožilo po končanih rezilnih delih.

VZDRŽEVANJE

Pred vsemi deli na stroji odstranite izmenljivi akumulator.

Nikoli ne odpirajte noža za kable, nadomestnega akumulatorja ali polnilnika.

Preverite nož za kable glede morebitnih težav, kot je zvok ali zataknevanje premičnih delov, ki bi lahko ovirali orodje.

Preverite rezilna orodja glede razpok in drugih vidnih sledi obrabe.

Po končanih delih rezilna orodja očistite in namastite.

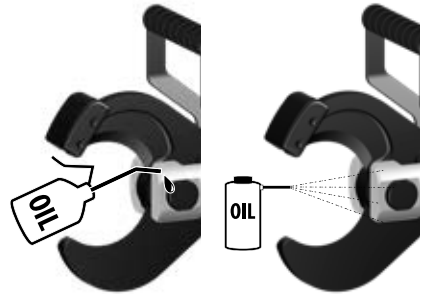

Pazite na ostre rezilne čeljusti oziroma obrabljene rezilne čeljusti nadomestite z novimi.



VÝMENA ČEPELE

Zamenjajte rezila, ko postanejo lomljiva ali so vidno poškodovana. Rezila vedno zamenjajte v parih. Uporabljajte samo rezila MILWAUKEE.

1. Pritisnite sprožilo, da previdno zaprete rezila. Varovalni obroči morajo prosto ležati.

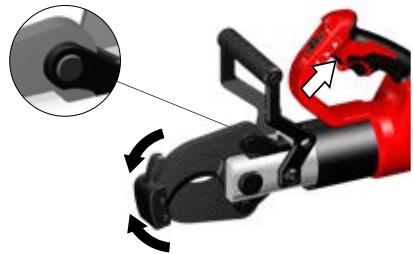

2. Odstranite nadomestni akumulator in povlecite drsno stikalo v položaj za zaklepanje. 

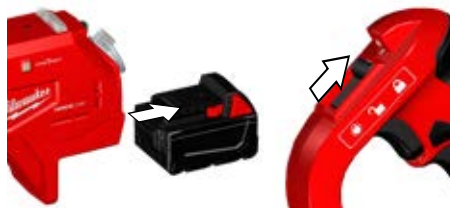

3.

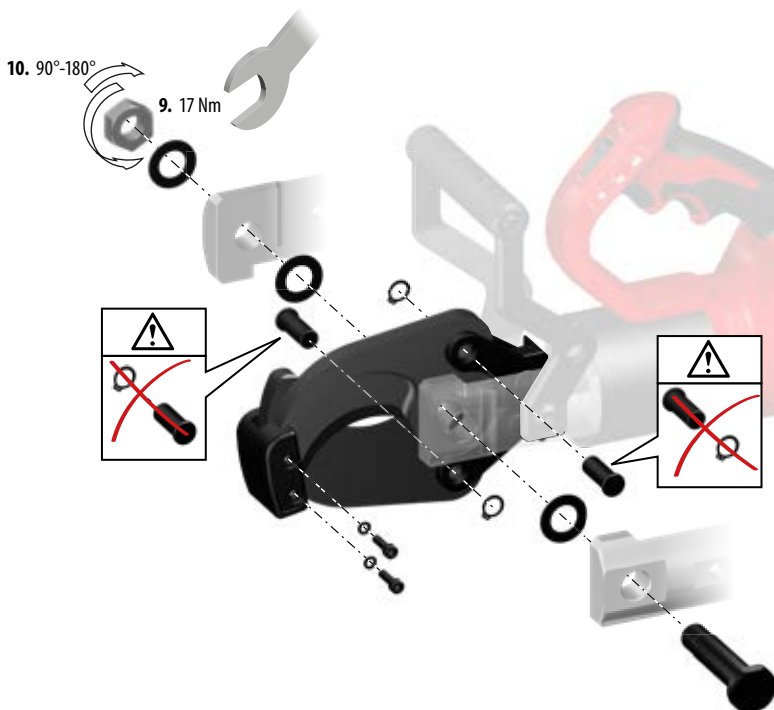

1. Za odstranjevanje matic rezila in vijakov rezila uporabite vijačni ključ ali klešče.
2. Novo rezilo namestite z isto usmerjenostjo.
3. **NAPOTEK:** Pazite na usmerjenost rezil, tako da lahko nova rezila namestite v isti smeri kot stara. Rezila morajo biti usmerjena tako, da se ravni strani dotikajo in da so poševni robovi, kot pri škarih, obrnjeni stran drug od drugega.
4. Previdno odstranite rezilo.

5. Novo rezilo namestite z isto usmerjenostjo.
6. Potisnite zatič skozi rezilo in sponko. Ponovno namestite varovalne obroče.
7. Ponovite korake od 2 do 6 za druga rezila.
8. Ponovno vstavite vijake rezila.
9. Zavrtite matico rezila na vijak rezila in jo zategnite s 17 Nm.
10. Postavite ga med 1/4 in 1/2 obrata.

Preverite, ali se rezilna orodja pomikajo z lahkoto.

Za preprečevanje telesnih poškodb ali škode orodja nadomestnega akumulatorja ali polnilnika nikoli ne potaplajte v tekočino in ne dovolite, da tekočina vstopi vanje.

Pazite na to, da so prezačevalne reže stroja vedno čiste.

Naprava vsebuje hidravlično olje, ki predstavlja nevarnost za podtalnico. Nenadzorovan izpust ali nestrokovno odstranjevanje je kaznivo.

Na napravi je treba vzdrževanje opraviti vsakih šest mesecev, do največ enkrat letno, odvisno od uporabe.

Več informacij o časovnih intervalih vzdrževanja najdete prek aplikacije ONE-KEY.



Vzdrževalna dela in popravila se lahko izvajajo zgolj s strani avtoriziranega strokovnega obrata.

Uporabljajte samo Milwaukee pribor in Milwaukee nadomestne dele. Poskrbite, da sestavne dele, katerih zamenjava ni opisana, zamenjajo v Milwaukee servisni službi (upoštevajte brošuro Garancija aslovi servisnih služb).

Po potrebi se lahko pri vaši servisni službi ali direktno pri Techtronic Industries GmbH naroči eksplozijska risba naprave ob navedbi tipa stroja in številke s tipske ploščice Techtronic Industries GmbH, Max-Eyth-Straße 10, 71364 Winnenden, Germany.

ONE-KEY™

Več o delovanju ONE-KEY tega orodja najdete na priloženih navodilih za hiter začetek ali obiščite spletno mesto <http://www.milwaukeeool.com/one-key>

Aplikacijo ONE-KEY si lahko snamete na pametni telefon v trgovini App Store ali Google Play.

Preizkusni izid izpolnjuje naše minimalne zahteve po EN 301489-1 / EN 301489-17. A zákazníkovi dáme prevádzkové pokyny v užívateľskej príručke.



AKUMULATORJI

Temperatura nad 50°C zmanjšuje zmogljivost izmenljivega akumulatorja. Izogibajte se daljšemu segrevanju zaradi sončnih žarkov ali gretja.

Pazite, da ostanejo priključni kontakti na polnilnem aparatu in izmenljivem akumulatorju čisti.

za optimalno življenjsko dobo je potrebno akumulatorje po uporabi do konca napolniti. Izmenljive akumulatorje, ki jih daljši čas niste uporabljali, pred uporabo naknadno napolnite.

Za čim daljšo življenjsko dobo naj se akumulatorji po napolnitvi vzamejo ven iz naprave za polnjenje.

Pri skladiščenju akumulatorjev dalj kot 30 dni: , Akumulator skladiščiti pri 27°C in na suhem. , Akumulator skladiščiti pri 30%-50% stanja polnjenja. , Akumulator spet napolniti vsakih 6 mesecev.

Izrabljenih izmenljivih akumulatorjev ne mečite v ogenj ali v gospodinske odpadke. Milwaukee nudi okolju prijazno odlaganje starih izmenljivih akumulatorjev; prosimo povprašajte vašega strokovnega trgovca.

Izmenljivih akumulatorjev ne hranite skupaj s kovinskimi predmeti (nevarnost kratkega stika).

TRANSPORT LITIJ-IONSkih AKUMULATORJEV

Litij-ionski akumulatorji so potrjeni zakonskim določbam transporta nevarnih snovi.

Transport teh akumulatorjev se mora izvajati upoštevajoč lokalne, nacionalne in mednarodne predpise in določbe.

Potrošniki lahko te akumulatorje še nadalje transportirajo po cesti.

Komercialni transport litij-ionskih akumulatorjev s strani špediterskih podjetij je potrjen določbam transporta nevarnih snovi. Priprava odpreme in transporta se lahko vrši izključno s stra-

ni ustrezno izločanih oseb. Celoten proces je potrebno strokovno spremljati.

Pri transportu akumulatorjev je potrebno upoštevati sledeče točke: V izogib kratkim stikom zagotovite, da bodo kontakti zaščiteni in izolirani. Bodite pozorni na to, da paket akumulatorja v notranjosti embalaže ne bo mogel zdrsni. Poškodovanih ali iztekajočih akumulatorjev ni dovoljeno transportirati. Za nadaljnja navodila se obrnite na vaše špeditersko podjetje.

CE-IZJAVA O KONFORMNOSTI

S polno odgovornostjo izjavljamo, da izdelek, opisan pod „Tehnični podatki“ izpolnjuje vse ustrezne določbe direktiv

2011/65/EU RoHS

2006/42/ES

2014/53/EU

ter da so bili uporabljeni naslednji harmonizirani standardi

EN 62841-1:2015

EN 62479:2010

EN 55014-1:2006+A1:2009+A2:2011

EN 55014-2:2015

EN 301 489-1 V2.1.1 (2017-02)

EN 301 489-17 V3.1.1 (2017-02)

EN 300 328 V2.1.1 (2016-11)

EN 50581:2012



Winnenden, 2018-08-07

Oliver Lerch / VP Product Management EMEA

Alexander Krug / Managing Director

Pooblaščen za izdelavo spisov tehnične dokumentacije.

Techtronic Industries GmbH

Max-Eyth-Straße 10, 71364 Winnenden, Germany



SIMBOLI



Prosimo, da pred uporabo pozorno preberete to navodilo za uporabo.



Pri delu s strojem vedno nosite zaščitna očala.



Pri delu s strojem vedno nosite zaščitna očala.



Ta naprava ima gumbasto/litijevo baterijo.



Nevarnost električnega udara



POZOR! OPOZORILO! NEVARNO!



Pred vsemi deli na stroji odstranite izmenljivi akumulator.



Pri menjavi baterije potisnite glavno stikalo v ničelni položaj.



Z rokami ne segajte v bližino rezalnega orodja ali drugih premikajočih se delov. Prsti lahko zaidejo v rezalni mehanizem, ki jih lahko odreže ali poškoduje.



Oprema – ni vsebovana v obsegu dobave, priporočeno dopolnilo iz programa opreme.



Električnih naprav, baterij/akumulatorjev ni dovoljeno odstranjevati skupaj z gospodinjstvi odpadki. Električne naprave in akumulatorje je potrebno zbirati ločeno in za okolju prijazno odstranitev, oddati podjetju za reciklažo. Pri krajevnem uradu ali vašem strokovnem prodajalcu se pozanimajte glede reciklažnih dvorišč in zbirnih mest.

V Napetost

— — — Enosmerni tok



Evropska oznaka za združljivost



Ukrajinska oznaka za združljivost



Evrazijska oznaka za združljivost

TEHNIČKI PODACI

Rezač kabela	M18 HCC75R
Broj proizvodnje	4587 20 02... 000001-999999
Frekvencijski pojas	2402 - 2480 MHz
Radiofrekvencijska snaga	1,8 dBm
Napon baterije za zamjenu	18 V
silna stiskanja	77,8 kN
Područje rezanja Ovisi o vrsti kabela	max. Ø 75 mm
Izolirani bakar / Aluminijski kabel, blago ojačan	
Daljinski upravljač	
Napon	6 V (1,5 V AA 4x)
Težina	0,4 kg
Težina po EPTA-proceduri 01/2014 (Li-Ion 2,0 Ah...9,0Ah)	7,6 kg ... 8,2 kg
Preporučena temperatura okoline za pogon	-18°C ... +50°C
Preporučeni akumulatorski paket	M18B...
Preporučeni punjači	M12-18...
Informacije o buci	
Mjerne vrijednosti utvrđene odgovarajuće EN 62841. A-ocijenjeni nivo buke aparata iznosi tipično:	
Nivo pritiska zvuka (Nesigurnost K=3dB(A))	73,5 dB (A)
Nivo učinka zvuka (Nesigurnost K=3dB(A))	84,5 dB (A)
Nositi zaštitu sluha!	
Informacije o vibracijama	
Ukupne vrijednosti vibracije (Vektor suma tri smjerna odmjerene odgovarajuće EN 62841	
Vrijednost emisije vibracije _h	0,2 m/s ²
Nesigurnost K=	1,5 m/s ²



Hrv

UPOZORENJE!

Ova u ovim uputama navedena razina titranja je bila izmjerena odgovarajuće jednom u EN 62841 normiranom mjernom postupku i može se upotrijebiti za usporedbu električnog alata međusobno. Ona je prikladna i za privremenu procjenu titrajnog opterećenja.

Navedena razina titranja reprezentira glavne primjene električnog alata. Ukoliko se električni alat upotrebljava u druge svrhe sa odstupajućim primijenjenim alatima ili nedovoljnim održavanjem, onda razina titranja može odstupiti. To može titrajno opterećenje kroz cijeli period rada bitno povisiti.

Za točnu procjenu titrajnog opterećenja se moraju uzeti u obzir i vremena u kojima je uređaj isključen ili u kojima doduše radi, ali nije i stvarno u upotrebi. To može titrajno opterećenje bitno smanjiti za vrijeme cijelog radnog perioda.

Utvrđite dodatne sigurnosne mjere za zaštitu poslužioca protiv djelovanja titranja kao npr.: Održavanje električnih alata i upotrebljenih alata, održavanje topline ruku, organizacija i radne postupke.



UPOZORENJE Pročitajte sve sigurnosne upute, napomene, prikaze i podatke koje dobijete uz uređaj. Ako se ne bi poštivala napomene o sigurnosti i upute to bi moglo uzrokovati strujni udar, požar i/ili teške ozljede.

Sačuvajte sve napomene o sigurnosti i upute za buduću primjenu.



SIGURNOSNE UPUTE ZA REZAČE KABELA

Sječenje i odvajanje kabela pomoću ovog sjekača kabela smije obavljati samo stručno osoblje obučeno za rad s podzemnim kabelima sukladno lokalnim propisima.

Kako biste smanjili rizik od eksplozije, strujnog udara ili oštećenje imovine i opreme, nikada ne sjecite kabele pod električnim naponom. Alat NIJE izoliran.

Ruke i odjeću nepripijenu uz tijelo držati dalje od alatki za rezanje i drugih pokretnih dijelova. Postoji opasnost od teških ozljeda uključujući otkidanje ekstremiteta.

Preporučuje se zaštitna odjeća, kao zaštitna maska protiv prašine, zaštitne rukavice, čvrste i protiv klizanja sigurne cipele, šljem i zaštitu sluha.

Upotrebljavati zaštitnu opremu. Tijekom rada sa sjekačem kabela uvijek nosite zaštitne naočale.

Spriječite slučajno aktiviranje sjekača kabela. Uvjerite se da je okidač prije priključivanja na zamjensku bateriju osiguran putem blokade uključivanja.

Sjekač kabela držite za obje ručke.

Sjekač kabela nikada ne držite za čeljusti za sječenje.

Provjerite prije svake upotrebe imaju li čeljusti za sječenje napukli- ili znakova pohanosti.

Koristite sjekač kabela, zamjensku bateriju i punjač samo ako su u besprijekornom stanju.

Oštećenja odmah dati na popravak autoriziranoj stručnoj radionici.

Prije svih radova na stroju izvaditi bateriju za zamjenu.

Sjekač kabela smije se koristiti samo s umetnutnim alatom za sječenje.

Prije sječenja uklonite sve korištene alatke i ključeve.

Kako biste izbjegli ozljede, nikada ne uranjajte alatku, zamjensku bateriju ili punjač u tekućinu odnosno na dozvolite da tekućina dospije u njih.

Baterije sistema M18 puniti samo sa uređajem za punjenje sistema M18. Ne puniti baterije iz drugih sistema.

Baterije za zamjenu i uređaje za punjenje ne otvarati i čuvati ih samo u suhim prostorijama. Čuvati protiv vlage.

Zbog izbjegavanja opasnosti od požara jednim kratkim spojom, opasnosti od ozljeda ili oštećenja proizvoda, alat, izmjenjivi akumulator ili napravu za punjenje ne uranjavati u tekućine i pobrinite se za to, da u uređaje ili akumulator ne prodiru nikakve tekućine. Korozirajuće ili vodljive tekućine kao slana voda, određene kemikalije i sredstva za bijeljenje ili prozvodni koji sadrže sredstva bijeljenja, mogu prouzročiti kratak spoj.

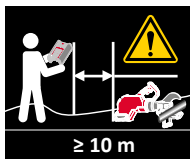

Ako ne postoje nacionalni ili drugi zahtjevi, odgovarajući minimalni razmaci u zraku koji određuju vanjske granice područja opasnosti ili područja približavanja mogu se pronaći u najnovijoj verziji Europskog standarda 50110-1. Proizvođačeva preporuka je ≥ 10 m

UPOZORENJE

Uređaj sadrži gumbaste litijeve baterije. Nova ili korištena baterija mogu prouzročiti teške unutarnje opekotine i smrt u samo dva sata ako se progutaju ili uđu u tijelo. Uvijek pazite na to da je baterijski pretinac prekriven. Ako nije dobro zatvoren, zaustavite uređaj i uklonite bateriju te ju držite izvan dohvata djece. Ako mislite da je netko progutao bateriju ili da je ona na drugi način ušla u tijelo, zatražite liječnički savjet.

PREOSTALE OPASNOSTI

Kod korištenja daljinskog upravljača jednom započet proces sječenja može se zaustaviti samo na uređaju za sječenje.

Zato ja važno osigurati da se niko ne zadržava u području opasnosti.

Prije postupka sječenja mora se sukladno lokalnim propisima postaviti ograda za onemogućavanje pristupa.

Rukovatelj daljinskog uređaja mora odabrati mjesto s kojeg se može vidjeti područje opasnosti.

Sijecite samo kabele koji nisu pod naponom!

U slučaju ignoriranja ovog upozorenja može doći do ozbiljne ozljede, smrti, požara i druge materijalne štete usljed strujnog udara, eksplozije i/ili električnog luka.

Nositi zaštitne naočale.

PROPISNA UPOTREBA

Sjekač kabela je pogodan za odvajanje kabela od izoliranog bakra i aluminija koji nisu pod naponom i blago ojačanih kabela u ovisnosti od vrste kabela.

Sječenje i odvajanje kabela pomoću ovog sjekača kabela smije obavljati samo stručno osoblje obučeno za rad s podzemnim kabelima sukladno lokalnim propisima.

Rukovatelj ovog sjekača kabela mora prije prvog rukovanja te nakon toga, najmanje jednom godišnje, biti poučen o naročitim opasnostima tijekom rukovanja uređajem te o potrebnim sigurnosnim mjerama.

Tvrtka mora:

- rukovatelju osigurati pristup uputama za rukovanje i
- osigurati da ih rukovatelj pročita i razumije.

UPOZORENIE Pročitajte sve sigurnosne upute, napomene, prikaze i podatke koje dobijete uz uređaj. Ako se ne bi poštivala napomene o sigurnosti i upute to bi moglo uzrokovati strujni udar, požar i/ili teške ozljede. **Sačuvajte sve napomene o sigurnosti i upute za buduću primjenu.**



PRIMJENA

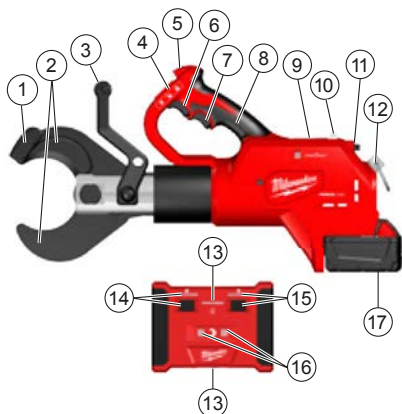

- ⑧ Držak uređaja / Izolirana površina za držanje
- ⑨ ONE-KEY pretinac za baterije
- ⑩ Svjetlo Sječenje daljinskim upravljačem
- ⑪ Prekidač Sječenje daljinskim upravljačem
- ⑫ Nosaç
- ⑬ Glavni prekidač Daljinski upravljač s LED svjetiljkom "1"
- ⑭ Gumb Daljinsko upravljanje s LED svjetiljkom "2"
- ⑮ Gumb Daljinsko upravljanje s LED svjetiljkom "3"
- ⑯ Prikazi sječenja na daljinsko upravljanje
- ⑰ Akumulator

Opis proizvoda

- ① Vodiča rezne čeljusti
- ② Oštrice
- ③ Prednji držak / Izolirana površina za držanje
- ④ Klizni prekidač / Blokiranje uključivanja
- ⑤ LED
- ⑥ Okidač
- ⑦ Okidač za resetiranje

Pripremanje radnog područja

Prije početka posla mora se osigurati da kabele nisu pod naponom te da tako ostane tijekom cijelog trajanja posla.

Moraju se bez iznimke uvažavati lokalni sigurnosni propisi mrežnog operatera.

Kako biste pokrénuli, osigurali i održavali strujni napon isključenim, kontaktirajte mrežnog operatera.

Ukoliko se ne može bez sumnje utvrditi isključeni kabel ili isključeni izolirani vod, ne smije se obavljati posao.

Prije postupka sječenja mora se sukladno lokalnim propisima postaviti ograda za onemogućavanje pristupa te osigurati nadzor.

Rukovatelj daljinskog uređaja mora odabrati mjesto s kojeg se može vidjeti područje opasnosti te u svako vrijeme osigurati da nikoga nema u području opasnosti.

Pumpa ne smije biti izložena kiši niti se smije koristiti u mokroj ili vlažnoj sredini.

Priprema sjekača kabela i baterije

Prije svake upotrebe:

- Provjerite ima li sjekač kabela vanjskih oštećenja
- Provjerite prije svake upotrebe imaju li čeljusti za sječenje napuklina ili znakova pohanosti

Koristite alat samo u savršenom stanju!

Prije postupka rezanja na daljinu provjerite kapacitet baterije: minimalno 33 % (pogledajte opis na slici).

Možda će se morati napuniti prije početka posla.

Priprema za proces sječenja (s daljinskim upravljačem i bez daljinskog upravljača)

Poduprite i učvrstite kabel za sječenje kako biste minimizirali nekontrolirano pomjeranje.

Naročito se slobodni vodovi mogu nekontrolirano pokrenuti i prouzročiti ozljedu i/ili oštećenja.

PRIMJENA

⚠ UPOZORENIE : Kako biste smanjili rizik od eksplozije, strujnog udara ili oštećenje imovine i opreme, nikada ne sijecite kabele pod električnim naponom.

Alat NIJE izoliran. Kontakt sa strujnim vodom pod naponom može prouzročiti ozbiljne ozljede ili smrt. Isključite dovod struje prije sječenja. Nikada ne sijecite plinske ili vodovodne vodove. Držite ruke dalje od alata za sječenje i pokretnih dijelova. Postoji opasnost od teških ozljeda ili amputacije ekstremiteta.

Uvijek uklonite bateriju prije mijenjanja ili uklanjanja pribora. Koristiti isključivo pribor preporučan za ovu alatku. Korištenje drugog pribora može biti opasno.

Kako biste smanjili rizik od ozljeda, nosite zaštitne rukavice ili naočale s bočnom zaštitom.

⚠ UPOZORENIE : Da biste umanjili rizik ozljede samo režite preporučene materijale za oštrice. (pogledajte „Tehničke podatke“) Ne pokušavajte sjeći druge materijale.

Za korištenje alatke u uspravnom položaju na zemlji, okrenite glavu za sječenje za 180° tako da držak možete koristiti kao „stopu za stajanje“.

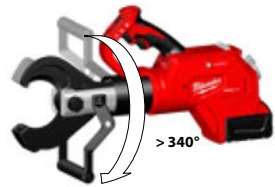

Objesite alatku za prednju ručku na vješalicu za alat.



SJEČENJE BEZ DALJINSKOG UPRAVLJAČA

- Pobrinite se da je daljinski prekidač za sječenje podešen na ISKLJUČENO (0).
- Uvjerite se prije sječenja da su oštrice ispravno postavljene.
- Alatka se može tijekom korištenja položiti na suhu površinu ili koristiti kao ručni uređaj. Za korištenje alatke u uspravnom položaju na zemlji, okrenite glavu za sječenje za 180° tako da držak možete koristiti kao „stopu za stajanje“. Ako želite da upotrebljavate alatku kao ručni uređaj, držite je čvrsto koristeći obje ručke kao što je pokazano.

1. Ne pokušavajte izvoditi rezove pod kutom jer će to oštetiti kabel i oštrice.



2. Čvrsto držite ručku/e. Pomjerite klizni prekidač na otključanu poziciju. (1)
Povucite i držite okidač tijekom rukovanja. (2)
LED svjetlo će se upaliti kad je okidač povučen.
Pustite okidač nakon završenog reza ili kad se alatka isključi.
Napomena: Obradak se može blago pomaknuti tijekom sječenja.



3. Povucite okidač za resetiranje da otvorite oštrice nakon završenog reza. (3)
Pomjerite klizeći prekidač na zaključanu poziciju. (4)

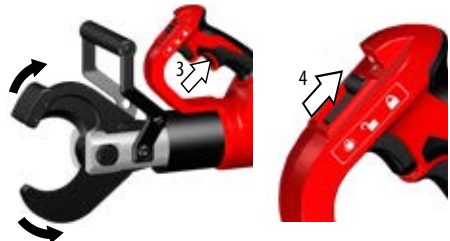

DALJINSKO SJEČENJE

- Uvjerite se prije sječenja da su oštrice ispravno postavljene.
- Nakon početka, koraci 1-4 moraju se završiti s manje od 5 minuta između svakog koraka. Ako prođe više od 5 minuta, resetirajte (pogledajte korak 7) i počnite ponovno.



- Pobrinite se da je daljinski prekidač za sječenje podešen na ISKLJUČENO (0).
- Uvjerite se prije sječenja da su oštrice ispravno postavljene.
- Alatka se može tijekom korištenja položiti na suhu površinu ili koristiti kao ručni uređaj. Za korištenje alatke u ispravnom položaju na zemlji, okrenite glavu za sječenje za 180° tako da držak možete koristiti kao „stopu za stajanje“.

1. Držite uređaj pomoću ručke alata kao što je to prikazano.

Ne pokušavajte izvoditi rezove pod kutom jer će to oštetiti kabel i oštrice.



2. Otpustite sklopku za otpuštanje i držite je pritisnutom sve dok oštrice ne dodiruju vanjski promjer kabela. (2)



3. UKLJUČITE (I) daljinski prekidač za sječenje na alatki.

- ⇒ Daljinsko svjetlo za sječenje na alatki će biti stabilno crveno.



4. Povucite okidač (1) i pomjerite blokadu okidača na (2).



⇒ Daljinsko svjetlo za sječenje na alatki će svjetlucati crveno.



5. UKLJUČITE (I) daljinski upravljač.

⇒ Svjetlo 1 će biti kontinuirano plavo.

⇒ Svjetlo 2 će treperiti crvenom bojom.

Napomena: Treperenje plave boje svjetla 1 i isključeno svjetlo 2 ukazuje na to da je daljinski upravljač izvan dometa alatke. Približite daljinski upravljač alatki.

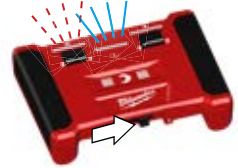

6. Pritisnite gumb 2 i držite ga 2 sekunde.

⇒ Svjetlo 2 će biti kontinuirano crveno.

⇒ Svjetlo 3 će treperiti crvenom bojom.

2 sec

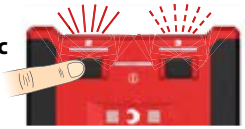

7. U roku od 20 sekunda, gumb 3 pritisnite i držite ga 2 sekunde da biste započeli sječenje.

⇒ Svjetlo 3 će biti kontinuirano crveno.

Pustite gumb 3, sječenje će početi.

Napomena: ako prođe više od 20 sekunda između koraka 4 i 5, resetirajte (pogledajte korak 7) i počnite ponovno.

2 sec

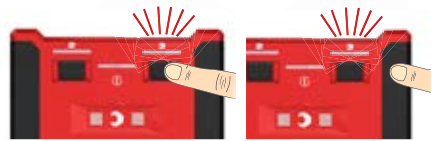

8. Kad je sječenje gotovo, indikator sječenja će svijetliti:

⇒ Zeleno = dostignuta je maksimalna snaga rezanja

⇒ Crveno = Sječenje nije uspjelo



9. Da biste resetirali, povucite okidač (1) da otključate.

Povucite okidač za resetiranje (2) da biste resetirali čeljust.

ISKLJUČITE (0) daljinski prekidač za sječenje (3).



POSTUPCI U SLUČAJU GREŠAKA

- Kabel može biti zasječen i pod naponom, uvijek obavijestite mrežnog operatera, zaustavite proces sječenja, poduzmite mjere zaštite
- Uvijek se pobrinite da je uređaj isključen i da će ostati isključen iz napajanja strujom prije prilaska i dodirivanja uređaja
- pritisnite i držite gumb za resetiranje dok se sjekač u potpunosti ne otvori
- provjerite kapacitet baterije

- provjerite materijal i njegovu gustoću na osnovi tehničkih podataka
- Ako se sumnja da je kabel pod naponom, sjekač kabela treba biti provjeren od strane ovlaštene specijalizirane radionice

ZAKOČENE OŠTRICE

Priljavština i nakupine mogu uzrokovati da se oštrice zakače jedna za drugu nakon sječenja

- Pritisnite i držite okidač za resetiranje da biste resetirali alatku.
- Izvadite baterije.
- Dok držite okidač za resetiranje, upotrijebite gumeni čekić za kuckanje vođica rezne čeljusti dok se oštrice ne otvore.
- Očistite svu priljavštinu i nakupine s oštrica prije započinjanja novog sječenja.

SAVJETI ZA SJEČENJE

- Ne pokušavajte izvoditi rezove pod kutom jer će to oštetiti kabel i oštrice.
- Položite sjekač kabela na kabel s oštricom za sječenje pod pravim kutom na unutarnji kraj sjekača.
- Sijecite čistim materijal da biste produžili životni vijek oštrice. Obrišite priljavštinu i nakupine s materijala i oštrica prije započinjanja sječenja.
- Aktivirajte bravu prekidača da biste osigurali prekidač nakon završenog sječenja.

ODRŽAVANJE

Prije svih radova na stroju izvaditi bateriju za zamjenu.

Nikad ne otvarajte sjekač kabela, zamjenjive baterije ili punjač.

Provjerite ima li sjekač kablova bilo kakvih problema kao što je buka ili zahvatanje pomjerajućih dijelova koji bi mogli utjecati na funkcioniranje alatke.

Provjerite imaju li alatke za sječenje napuklina ili znakova pohanbanosti.

Nakon završenog posla očistite i podmažite alatke za sječenje.



Hrv

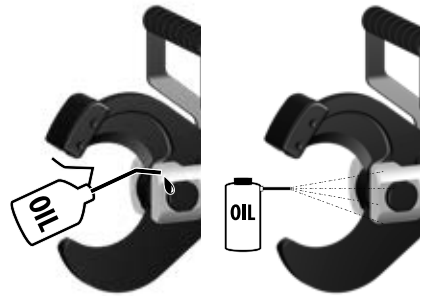

Provjerite jesu li oštrice za sječenje oštre te zamijenite istrošene čeljusti za sječenje.



49 162 774

ZAMJENA OŠTRICA

Zamijenite oštrice kad postanu okrnjene ili oštećene. Uvijek zamijenite cijeli set oštrica. Upotrebijavajte samo MILWAUKEE oštrice.

1. Pritisnite okidač da biste pažljivo zatvorili oštrice. Sigurnosni prstenovi moraju biti izloženi.

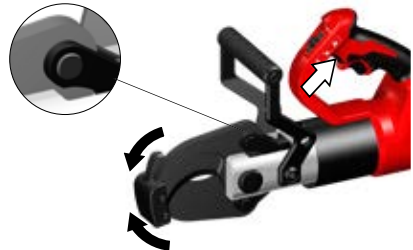

Hrvatski

2. Izvadite baterije i povucite klizni prekidač u poziciju zaključavanja. 



3.

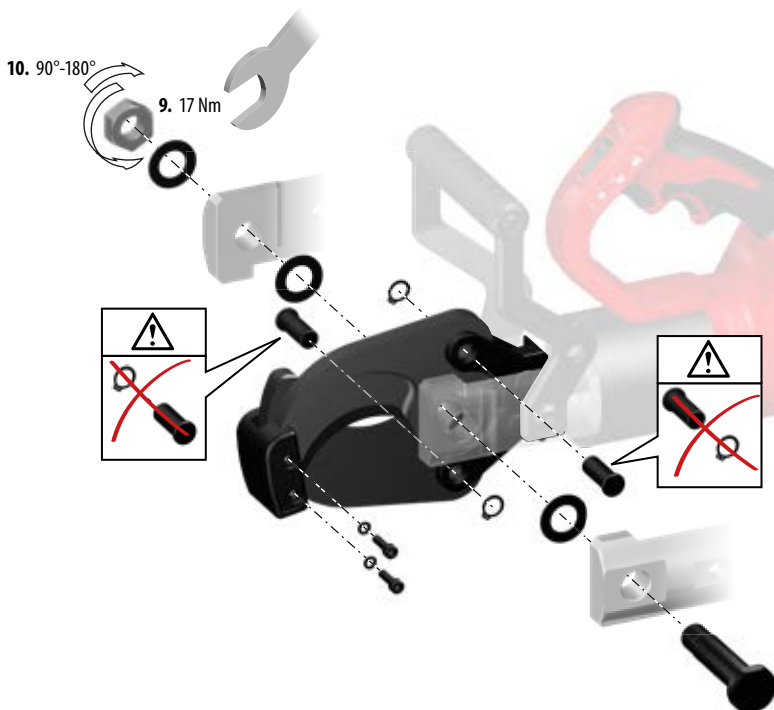

1. Koristite odvijač ili kliješta da biste uklonili matice i zatik oštrice.
2. Uklonite sigurnosni prsten i izvadite zatik iz jedne od oštrica.
3. **NAPOMENA:** Zapamtite smjer oštrica kako biste umetnuli nove oštrice na isti način. Oštrice bi trebale biti okrenute tako da se ravne strane dodiruju i da su kosine okrenute jedna od druge, kao par škara.
4. Pažljivo izvadite oštricu.
5. Umetnite novu oštricu u istom smjeru.
6. Povucite zatik kroz oštricu i sponu. Zamijenite sigurnosni prsten.
7. Ponovite korake 2 do 6 za drugu oštricu.
8. Umetnite zatik oštrice.
9. Okrenite maticu oštrice na zatik svornjaka i pritegnite je na 17 Nm.
10. Vratite ga natrag za 1/4 i 1/2 okretaja

Provjerite mogu li se alatke za sječenje slobodno pomjerati.

Kako biste izbjegli ozljede, nikada ne uranjajte alatku, zamjensku bateriju ili punjač u tekućinu odnosno ne dozvolite da tekućina dospije u njih.

Proreze za prozračivanje stroja uvijek držati čistima.

Uređaj sadrži hidrauličko ulje, koje predstavlja opasnost za podzemnu vodu. Nekontrolirano ispuštanje i nestručno zbrinjavanje se kažnjava.

Uređaj treba održavati svakih šest do dvanaest mjeseci, ovisno o upotrebi.

Više informacija o intervalima održavanja možete naći preko ONE-KEY aplikacije.

Radove održavanja i popravke smiju izvoditi samo autorizirane stručne radionice.

Primijeniti samo Milwaukee opremu i Milwaukee rezervne dijelove. Sastavne dijelove, čija zamjena nije opisana, dati zamijeniti kod jedne od Milwaukee servisnih službi (poštivati brošuru Garancija/ Adrese servisa).

Po potrebi se može zatražiti crtež eksplozije aparata uz davanje podataka o tipu stroja i desetoznamenkastog broja na pločici snage kod Vaše servisne službe ili direktno kod Techtronic Industries GmbH, Max-Eyth-Straße 10, 71364 Winnenden, Germany.

ONE-KEY™

Kako biste više saznali o ONE-KEY funkcionalnosti ove alatke, pročitate priloženu uputu za brzi početak ili nas posjetite na internetu na <http://www.milwaukeetool.com/one-key>

Aplikaciju ONE-KEY možete preuzeti na vaš pametni telefon preko App Store ili Google Play.

Rezultat ispitivanja ispunjava naše najmanje zahtjeve po EN 301489-1 / EN 301489-17. I dostavit ćemo smjernice za uporabu kupcu u uputstvu za uporabu.



BATERIJE

Temperatura od preko 50°C smanjuje učinak baterija. Duže zagrijavanje od strane sunca ili grijanja izbjeci.

Priključne kontakte na uređaju za punjenje i baterijama držati čistima.

Za optimalni vijek trajanja se akumulatori poslije upotrebe moraju sasvim napuniti. Baterije koje duže vremena nisu korištene, prije upotrebe napuniti.

Za što moguće duži vijek trajanja, akumulatori se nakon punjenja moraju odstraniti iz punjača.

Kod skladištenja akumulatora duže od 30 dana, Akumulator skladištiti na suhom kod ca. 27°C., Akumulator skladištiti kod ca. 30%-50% stanja punjenja., Akumulator ponovno napuniti svakih 6 mjeseci.

Istrošene baterije za zamjenu ne bacati u vatru ili u kućno smeće. Milwaukee nudi mogućnost uklanjanja starih baterija odgovarajuće okolini. Milwaukee nudi mogućnost uklanjanja starih baterija odgovarajuće okolini; upitajte molimo Vašeg stručnog trgovca.

Baterije za zamjenu ne čuvati skupa sa metalnim predmetima (opasnost od kratkog spoja).

TRANSPORT LITIJSKIH IONSKIH BATERIJA

Litijske-ionske baterije spadaju pod zakonske odredbe u svezi transporta opasne robe.

Prijevoz ovih baterija mora uslijediti uz poštivanje lokalnih, nacionalnih i internacionalnih propisa i odredaba.

Korisnici mogu bez ustručavanja ove baterije transportirati po cestama.

Komercijalni transport litijsko-ionskih baterija od strane transportnih poduzeća spada pod odredbe o transportu opasne

robe. Otpremničke pripreme i transport smiju izvoditi isključivo odgovarajuće školovane osobe. Kompletni proces se mora pratiti na stručan način.

Kod transporta baterija se moraju poštivati sljedeće točke:

Uvjerite se da su kontakti zaštićeni i izolirani kako bi se izbjegli kratki spojevi. Pazite na to, da blok baterija unutar pakiranja ne može proklizavati. Oštećene ili iscrpne baterije se ne smiju transportirati. U svezi ostalih uputa obratite se vašem prijevoznom poduzeću.

CE-IZJAVA KONFORMNOSTI

Izjavljujemo pod vlastitom odgovornošću da proizvod opisan u odjeljku „Tehnički podaci“ ispunjava sve potrebne odredbe smjernica

2011/65/EU RoHS

2006/42/EC

2014/53/EU

i da su korišteni sljedeći usklađeni standardi

EN 62841-1:2015

EN 62479:2010

EN 55014-1:2006+A1:2009+A2:2011

EN 55014-2:2015

EN 301 489-1 V2.1.1 (2017-02)

EN 301 489-17 V3.1.1 (2017-02)

EN 300 328 V2.1.1 (2016-11)

EN 50581:2012



Winnenden, 2018-08-07

Oliver Lerch / VP Product Management EMEA

Alexander Krug / Managing Director

Ovlašten za formiranje tehničke dokumentacije.

Techtronic Industries GmbH

Max-Eyth-Straße 10, 71364 Winnenden, Germany



SIMBOLI



Molimo da pažljivo pročitate uputu o upotrebi prije puštanja u rad.



Kod radova na stroju uvijek nositi zaštitne naočale.



Kod radova na stroju uvijek nositi zaštitne naočale.



Uređaj sadrži gumbaste litijeve baterije.



Opasnost od strujnog udara



PAŽNJA! UPOZORENIE! OPASNOST!



Prije svih radova na stroju izvaditi bateriju za zamjenu.



Podesite glavni prekidač na nulu kad mijenjate bateriju.



Ruke i odjeću nepripijenu uz tijelo držati dalje od alatki za rezanje i drugih pokretnih dijelova. Prsti mogu dospjeti u mehanizam za rezanje te ih tako odsjeci ili povrijediti.



Oprema - u opsegu isporuke nije sadržana, preporučena dopuna iz promograma opreme.



Elektrouređaji, baterije/akumulatori se ne smiju zbrinjavati skupa sa kućnim smećem. Električni uređajii akumulatori se moraju skupljati odvojeno i predati na zbrinjavanje primjereno okolišu jednom od pogona za iskorišćavanje. Raspitajte se kod mjesnih vlasti ili kod stručnog trgovca u svezi gospodarstva za recikliranje i mjesta skupljanja.

V Napon

== Istosmjerna struja



Europski znak suglasnosti



Ukrajinski znak suglasnosti



Euroazijski znak suglasnosti

TEHNISKIE DATI

Kabeļu griezējs	M18 HCC75R
Izlaides numurs	4587 20 02... 000001-999999
Frekvenču josta	2402 - 2480 MHz
Signāla jauda	1,8 dBm
Akumulātorā spriegums	18 V
presēšanas spēks	77,8 kN
Griešanas diapazons Atkarībā no kabeļa veida	maksimālais Ø 75 mm
Izolēti vara vadi / Alumīnija kabelis, viegli armēts	
Tālvadība	
Spriegums	6 V (1,5 V AA 4x)
Svars	0,4 kg
Svars atbilstoši EPTA -Procedure 01/2014 (Li-Ion 2,0 Ah...9,0Ah)	7,6 kg ... 8,2 kg
Darbībai ieteicamā apkārtnes temperatūra	-18°C ... +50°C
Ieteicamie akumulatoru komplekti	M18B...
Ieteicamās uzlādes ierīces	M12-18...
Trokšņu informācija	
Vērtības, kas noteiktas saskaņā ar EN 62841. A novērtētās aparatūras skaņas līmenis ir:	
Trokšņa spiediena līmenis (Nedrošība K=3dB(A))	73,5 dB (A)
Trokšņa jaudas līmenis (Nedrošība K=3dB(A))	84,5 dB (A)
Nēsāt trokšņa slāpētāju!	
Vibrāciju informācija	
Svārstību kopējā vērtība (Trīs virzienu vektoru summīteikta atbilstoši EN 62841.	
svārstību emisijas vērtība _a	0,2 m/s ²
Nedrošība K=	1,5 m/s ²



Lat

UZMANĪBU!

Instrukcija norādītā svārstību robežvērtība ir izmērīta mērījumu procesā, kas veikts atbilstoši standartam EN 62841, un to var izmantot elektroinstrumentu savstarpējai salīdzināšanai. Tā ir piemērota arī svārstību noslogojuma pagaidu izvērtēšanai. Norādītā svārstību robežvērtība ir reprezentatīva elektroinstrumenta pamata pielietojuma jomām. Tomēr, ja elektroinstrumenti tiek pielietoti citās jomās, papildus izmantojot neatbilstošus elektroinstrumentus vai pēc nepietiekamas tehniskās apkopes, tad svārstību robežvērtība var atšķirties. Tas var ievērojami palielināt svārstību noslogojumu visa darba laikā. Precīzai svārstību noslogojuma noteikšanai, ir jāņem vērā arī laiks, kad ierīces ir izslēgtas vai arī ir ieslēgtas, tomēr faktiski netiek lietotas. Tas var ievērojami samazināt svārstību noslogojumu visa darba laikā. Integrēriet papildus drošības pasākumus pret svārstību ietekmi lietotājam, piemēram: elektroinstrumentu un darba instrumentu tehniskā apkope, roku siltuma uzturēšana, darba procesa organizācija.



UZMANĪBU Izlasiet visus drošības norādījumus, instrukcijas, attēlus un datus, ko saņemat kopā ar ierīci. Šeit sniegto drošības noteikumu un norādījumu neievērošana var izraisīt aizdegšanos un būt par cēloni elektriskajam triecienam vai nopietnam savainojumam.

Pēc izlasīšanas uzglabājiet šos noteikumus turpmākai izmantošanai.



DROŠĪBAS NORĀDĪJUMI, LIETOJOT KABEĻU GRIEZĒJU

Kabeļu griešanu un sadalīšanu ar šo kabeļu griezēju drīkst veikt tikai speciālisti, kuri apmācīti darbam ar pazemes kabeļiem atbilstoši vietējiem noteikumiem.

Lai mazinātu eksplozijas, elektriskās strāvas trieciena draudus un risku sabojāt īpašumu vai ierīci, nekad nedrīkst griezt zem sprieguma esošus kabeļus. Instruments nav elektriski izolēts.

Nepietuviniet rokas un brīvu apģērbus griezējinstrumentiem un citām kustīgām detaļām. Pastāv nopietnu savainojumu, tostarp ekstremitāšu zaudēšanas, risks.

Ieteicams nēsāt aizsargapģērbus, kā piemēram, aizsargmasku, aizsargcimdus, kurpes no stingra un neslīdīga materiāla, ķiveri un ausu aizsargus.

Jāizmanto aizsargapriekojums. Strādājot ar kabeļu griezēju, vienmēr valkājiet aizsargbrilles.

Izvairieties no nejausās kabeļu griezēja iedarbināšanas. Pirms pievienojat noņemamo akumulatoru, pārliecinieties, ka mēlīte ir nobloķēta ar fiksatoru.

Kabeļu griezēju turiet aiz abiem rokturiem.

Nekad nesatveriet kabeļu griezēju aiz griešanas žokļiem.

Pirms lietošanas pārliecinieties, ka griešanas žokļos nav plaisu vai cita veida bojājumu.

Kabeļu griezēju, akumulatoru un lādētāju atļauts izmantot tikai tad, ja tiem nav nekādu bojājumu.

Bojājumu rašanās gadījumā nekavējoties nodot rīku labošanai specializētā servisā.

Pirms mašīnai veikt jebkāda veida apkopes darbus, ir jāizņem arī akumulators.

Kabeļu griezēju pieļaujams izmantot tikai ar ievietotiem griešanas žokļiem.

Pirms griešanas aizvāciet visus montāžas rīkus un uzgriežņu atslēgas.

Lai izvairītos no savainojumiem un bojājumiem, instrumentu, akumulatoru vai lādētāju nekad nemērciet ūdenī un neļaujiet tajos iekļūt mitrumam.

M18 sistēmas akumulatorus lādēt tikai ar M18 sistēmas lādētājiem. Nedrīkst lādēt citus akumulatorus no citām sistēmām.

Akumulatorus un lādētājus nedrīkst taisyt vaļā un tie jāuzglabā sausās telpās.

Latviski

Lai novērstu issavienojuma izraisītu aizdegšanās, savainojumu vai produkta bojājuma risku, neiegremdējiet instrumentu, maināmo akumulatoru vai uzlādes ierīci šķidrumos un rūpējieties par to, lai ierīcēs un akumulatoros neieklūtu šķidrums. Koroziju izraisa arī vai vadītspējīgi šķidrumi, piemēram, sālsūdens, noteiktas ķīmikālijas, balinātāji vai produkti, kas satur balinātājus, var izraisīt issavienojumu.

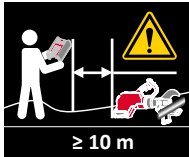

Ja nav valsts vai citādu noteikumu, pieļaujama minimālie attālumi vidē, kas nosaka bīstamās zonas ārējās robežas vai tuvošanās zonu, ir norādīti Eiropas standarta 50110-1 jaunākajā redakcijā. Ražotāja ieteikums: ≥ 10 m

PĀRĒJIE RISKI

Izmantojot tālvadību, uzsāktu griešanas procesu var apturēt tikai uz pašas griešanas ierīces.

Tādēļ ļoti svarīgi ievērot, lai bīstamajā zonā neatrastos cilvēki.

Pirms griešanas uzsākšanas darbības vieta jānorobežo atbilstoši vietējiem noteikumiem.

Tālvadības pults operatoram jāizvēlas tāda vieta, no kuras labi pārredzama bīstamā zona.

NOTEIKUMIEM ATBILSTOŠS IZMANTOJUMS

Kabeļu grieziņš paredzēts izolētu vara vai alumīnija, kā arī viegli armētu kabeļu, kas atvienoti no barošanas avota, griešanai atkarībā no kabeļa veida.

Kabeļu griešanu un sadalīšanu ar šo kabeļu griezēju drīkst veikt tikai speciālisti, kuri apmācīti darbam ar pazemes kabeļiem atbilstoši vietējiem noteikumiem.

Šā kabeļu griezēja operatoram pirms darba uzsākšanas un turpmāk vismaz reizi gadā jābūt informētam par specifiskiem riskiem, kas saistīti ar šā instrumenta izmantošanu, un svarīgiem drošības pasākumiem.

UZMANĪBU



Šai ierīcei ir pogas/monētas tipa litija baterija. Ja jauna vai lietota baterija tiek norīta vai nonāk ķermenī, tā ar izraisīt smagus iekšējus apdegumus un nāvi ātrāk nekā 2 stundu laikā. Viennēr nostipriniet baterijas nodalījuma vāciņu. Ja tas droši neaizveras, apturiet ierīci, izņemiet bateriju un noglabājiet bērniem nepieejamā vietā. Ja domājat, ka baterijas ir norītas vai citādi nonākušas ķermenī, nekavējoties meklējiet medicīnisku palīdzību.



Drīkst griezt tikai kabeļus, kas atvienoti no barošanas avota!

Šo noteikumu neievērošana var izraisīt nopietnus savainojumus, nāvi, ugunsgrēku vai īpašumu bojājumus, ko izsauc elektriskās strāvas trieciens, eksplozija un/vai elektriskais loks.

Jālieto aizsargbrilles.

Darba izpildes uzņēmumiem:

- jānodrošina operatora piekļuve lietošanas instrukcijai un
- jāseko, lai operators būtu iepazinies ar tās saturu un to izpratis.



UZMANĪBU Izlasiet visus drošības norādījumus, instrukcijas, attēlus un datus, ko saņemat kopā ar ierīci. Šeit sniegto drošības noteikumu un norādījumu neievērošana var izraisīt aizdegšanos un būt par cēloni elektriskajam triecienam vai nopietnam savainojumam. **Pēc izlasišanas uzglabājiet šos noteikumus turpmākai izmantošanai.**

IZMANTOŠANA

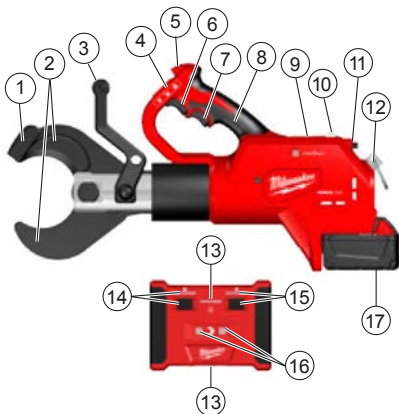

Ierīces apraksts

- 1 Žokļu pārsegs
- 2 Asmeņi

- 3 Priekšējais rokturis / Izolēta satveršanas virsma
- 4 Bidāmais slēdzis / Mēlītes fiksators
- 5 Gaismas diode
- 6 Mēlīte
- 7 Atbrīvotāja mēlīte
- 8 Rokturis / Izolēta satveršanas virsma
- 9 ONE-KEY akumulatora nodalījuma durvītas
- 10 Griešanas ar tālvadību indikators
- 11 Griešanas ar tālvadību slēdzis
- 12 Pakarināšanas osa
- 13 Attālinātās tālvadības slēdzis ar gaismas diodi "1"
- 14 Tālvadības poga ar gaismas diodi "2"
- 15 Tālvadības poga ar gaismas diodi "3"
- 16 Griešanas ar tālvadību indikatori
- 17 Baterija

Darba vietas sagatavošana

Pirms darba uzsākšanas jāpārlicinās, ka kabelis neatrodas zem sprieguma un šāds stāvoklis saglabāsies visu operācijas laiku.

Operatoram vienmēr jāievēro vietējie drošības noteikumi un jālieto individuālās aizsardzības līdzekļi.

Lai pārlicinātos par sprieguma atslēgumu un izvairītos no atkārtotas pieslēgšanas, sazinieties ar tikla operatoru.

Ja nav iespējams droši pārlicināties par to, ka kabelis vai izolētā līnija ir atslēgta, nekādus darbus uzsākt nedrīkst.

Pirms griešanas uzsākšanas atbilstoši vietējiem noteikumiem jānodrošinās pret nepieerošu personu iekļūšanu darba zonā.

Tālvadības pults operatoram jāizvēlas tāda vieta, no kuras labi pārskatāma bīstamā zona, lai nekavējoties konstatētu nepieerošu personu atrašanos šajā zonā.

Nepakļaujiet instrumentus lietus iedarbībai. Nelietojiet instrumentus mitros vai slapjos apstākļos.

Kabeļu griezēja un akumulatora sagatavošana

Katru reizi pirms lietošanas:

- Apskatiet, vai kabeļu griezējam nav ārēju defektu
- Pārlicinieties, ka griešanas asmeņiem nav plaisu vai citu bojājumu

Lietojiet tikai perfektā kārtībā esošu instrumentu!

Pirms griešanas uzsākšanas, izmantojot tālvadību, pārbaudiet akumulatora uzlādes līmeni: tas nedrīkst būt mazāks par 33% (skat. ilustrēto aprakstu).

Var gadīties, ka pirms darba akumulatoru būs nepieciešams uzlādēt.

Sagatavošanās griešanai (ar un bez tālvadības)

Atbalstiet un nostipriniet griezamo kabeli, lai samazinātu tā nekontrolētas pārvietošanās draudus.

Jo īpaši tas attiecas uz kabeļiem, kas novietoti virs galvas – tie var nekontrolējami pārvietoties un izraisīt savainojumus vai sabojāt īpašumu.



Lat

IZMANTOŠANA

⚠ UZMANĪBU : Lai mazinātu eksplozijas, elektriskās strāvas trieciena draudus un risku sabojāt īpašumu vai ierīci, nekad nedrīkst griezt zem sprieguma esošus kabeļus.

Instrumenti nav elektriski izolēti. Saskare ar zem sprieguma esošu vadu var izraisīt smagus savainojumus vai nāvi. Pirms griešanas izslēdziet spriegumu! Nekad nemēģiniet pārgriezt gāzes vai ūdensvada caurules! Turiet rokas tālāk no visām griešanas šķautnēm un kustīgajiem elementiem. Tie var izraisīt grieztas brūces vai pat amputēt ekstremitātes.

Pirms instrumenta detaļu demontāžas un nomainas vienmēr atvienojiet akumulatoru. Izmantojiet tikai šai ierīcei paredzētas rezerves daļas. Nepiemērotu detaļu izmantošana var būt ļoti bīstama.

Lai mazinātu savainošanās risku, valkājiet aizsargbrilles vai brilles ar sānu vairodzīņiem.

⚠ UZMANĪBU : Lai izvairītos no savainojumiem, izmantojiet tikai attiecīgajam griežamajam materiālam piemērotus asmeņus. (skat. „Specifikāciju”) Nemēģiniet griezt nepiemērotus materiālus.

Lai atbalstītu instrumentu uz pamatnes, pagrieziet griešanas galvu par 180°, lai priekšējais rokturis varētu tikt izmantots kā balsts.

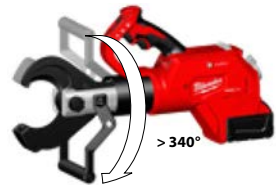

Piekariet instrumentu aiz priekšējā roktura pie instrumenta pakaramā.



GRIEŠANA BEZ TĀLVDIĒBAS IZMANTOŠANAS

- Pārliecinieties, ka griešanas ar tāl vadību slēdzis atrodas pozīcijā IZSLĒGTS (0).
- Pirms griešanas pārliecinieties, ka asmeņi ir pienācīgi uzstādīti.
- Griešanas laikā instrumentu var novietot uz sausas atbalsta virsmas vai turēt rokās. Lai atbalstītu instrumentu uz pamatnes, pagrieziet griešanas galvu par 180°, lai priekšējais rokturis varētu tikt izmantots kā balsts. Ja vēlaties turēt instrumentu rokās, stingri satveriet to aiz abiem rokturiem tā, kā parādīts attēlā.

1. Nemēģiniet veikt griezumu leņķi, jo tā tiks sabojāts kabelis un asmeņi.



2. Stingri satveriet rokturi(-us). Pārvietojiet bidāmo slēdzi atbloķētā stāvoklī. (1)
Nospiediet mēlīti un visu operācijas laiku turiet to nospiestu. (2)
Piespiežot mēlīti, iedegas gaismas diode.
Kad griešana pabeigta vai instruments izslēdzas, atlaidiet mēlīti.
Piezīme: Griešanas laikā kabelis var nedaudz izkustēties.



3. Kad griezums pabeigts, piespiediet atbrīvošanas mēlīti, lai atvērtu žokļus. (3)
Pārvietojiet bidāmo slēdzi bloķēšanas stāvoklī. (4)

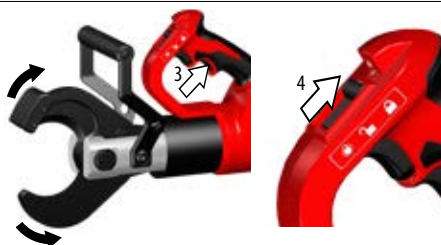

GRIEŠANA AR TĀLVADĪBU

- Pirms griešanas pārliedzieties, ka asmeņi ir pienācīgi uzstādīti.

Pēc operācijas sākuma 1.-4. solis jāveic ar tādu intervālu starp soļiem, kas nepārsniedz 5 minūtes. Ja starplaiks pārsniedz 5 minūtes, atiestatiet instrumentu (skat. 7. soli) un sāciet darbību vēlreiz no sākuma.



- Pārliedzieties, ka griešanas ar tālvadību slēdzis atrodas pozīcijā IZSLĒGTS (0).
- Pirms griešanas pārliedzieties, ka asmeņi ir pienācīgi uzstādīti.
- Griešanas laikā instrumentu var novietot uz sausas atbalsta virsmas vai turēt rokās. Lai atbalstītu instrumentu uz pamatnes, pagrieziet griešanas galvu par 180°, lai priekšējais rokturis varētu tikt izmantots kā balsts.

1. Stingri turiet ierīci ar roktura, kā redzams attēlā.

Nemēģiniet veikt griezumus leņķī, jo tā tiks sabojāts kabelis un asmeņi.



2. Nospiediet aktivizēšanas slēdzi un turiet to nospiestu, līdz asmeņi skar kabeļa ārējo diametru. (2)



3. Ieslēdziet ierīces tālvadības slēdzi stāvoklī IESLĒGTS (I).

⇒ Instrumenta tālvadības gaismas diode mirdzēs ar pastāvīgu sarkanu gaismu.

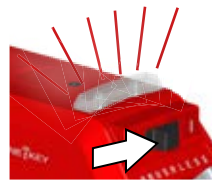

4. Nospiediet mēlīti (1) un pārbidiet mēlītes bloķētāju stāvoklī (2).

- ⇒ Tagad instrumenta tālvadības indikators sāks mirgot sarkanā krāsā.



5. Ieslēdziet ON (I) tālvadības pulti.

- ⇒ Pirmā gaismas diode mirdzēs ar pastāvīgu zilu gaismu.
- ⇒ Otrā gaismas diode mirgos sarkanā krāsā.

Piezīme: Ja pirmā diode mirgo zilā krāsā un otrā diode nemirdz, tālvadības pults atrodas ārpus uztveres zonas. Pārvietojiet tālvadības pulti tuvāk instrumentam.



6. Nospiediet 2. pogu un turiet to nospiestu 2 sekundes.

- ⇒ 2. gaismas diode pārtrauks mirgošanu.
- ⇒ 3. gaismas diode mirgos sarkanā krāsā.



7. 20 sekunžu laikā nospiediet un turiet nospiestu 2 sekundes 3. pogu, lai uzsāktu griešanu.

- ⇒ 3. gaismas diode pārtrauks mirgošanu.

Atļaidiet 3. pogu un sāksies griešana.

Atcerieties – ja intervāls starp 4. un 5. soli pārsniedz 20 sekundes, veiciet instrumenta atiestatī (skat. 7. soli) un sāciet darbību vēlreiz no sākuma.

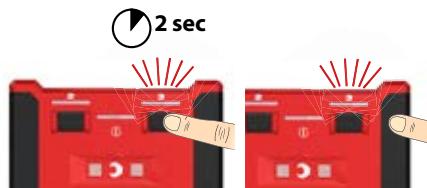

8. Kad griezumš pabeigts, griešanas indikators izgaismosies:

- ⇒ Zaļš = Sasniegts maksimālais griešanas spēks
- ⇒ Sarkans = Griešana neizdevās



9. Lai veiktu atiestatī, piespiediet mēlīti (1), lai to atbloķētu.

Piespiediet atbrīvošanas mēlīti (2), lai atiestatītu žokļus.

Izslēdziet (OFF, 0) griešanas ar tālvadību slēdzi (3).



RĪCĪBA NEPAREDZĒTĀS SITUĀCIJĀS

- Kabeļa izolācija var tikt caursista un kabeli var parādīties spriegums, par ko vienmēr jāinformē tīkla operators, jāpārtrauc griešanas process un jāveic atbilstoši drošības pasākumi.
- Vienmēr pārliecinieties, ka kabeļs atvienots no sprieguma un nodrošināts šādā stāvoklī, un tikai pēc tam tuvojieties tam un aizskariet to.
- nospiediet un turiet nospiestu atiestates pogu, līdz griezēja žokļi pilnībā atvēršies
- pārbaudiet akumulatora lādiņu

- pārbaudiet materiāla un materiāla biezuma atbilstību tehniskajai specifikācijai
- Ja radušās aizdomas, ka ir griezts zem sprieguma esošs kabelis, kabeļu griezējs jānodod pārbaudei pilnvarota servisa speciālistiem

IESTRĒGUŠI ASMENĪ

Netīrumi un skaidas var kļūt par iemeslu tam, ka pēc griešanas žokļi iestrēgst

- Nospiediet un turiet nospiestu atiestates mēlīti, lai panāktu ierīces atiestati.
- Noņemiet akumulatora komplektu.
- Turot piespiestu atbrīvošanas mēlīti, kļaudziniet ar gumijas āmuriņu pa asmeņu ietvaru, līdz žokļi atveras.
- Pirms uzsākat jaunu griešanas darbību, rūpīgi notīriet no asmeņiem netīrumus un skaidas.

IETEIKUMI GRIEŠANAI

- Nemēģiniet veikt griezumu leņķī, jo tā tiks sabojāts kabelis un asmeņi.
- Novietojiet kabelu griezēju uz kabeļa ar griešanas žokļiem taisnā leņķī pret to, līdz galam uz griežņa.
- Grieziet tīrus kabelus, lai paātrinātu asmeņu lietošanas laiku.
- Pirms uzsākat griešanu, noslaukiet netīrumus no kabeļa un asmeņiem.
- Pēc darba beigšanas aktivizējiet slēdža bloķēšanu, lai izslēgtu iespēju nejaūsi ieslēgt griezēju.

APKOPE

Pirms mašīnai veikt jebkāda veida apkopes darbus, ir jāizņem arī akumulators.

Nekad nemēģiniet izjaukt kabelu griezēju, akumulatoru vai lādētāju.

Sekojiet, vai kabelu griežējam neparādās problēmas, piemēram, troksnis vai iestrēgšana, kas var ietekmēt instrumenta darbību.

Pārbaudiet, vai griešanas instrumentam nav parādījušās plaisas vai kādas citas nolietošanās pazīmes.

Pēc darbu pabeigšanas notīriet un ieeļļojiet griešanas žokļus.



Lat

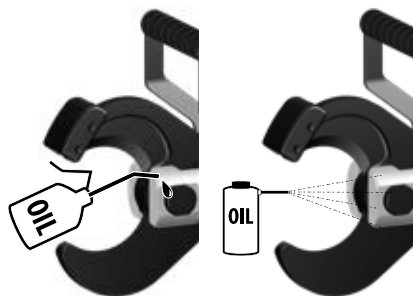

Pārlicinieties, ka asmeņi ir uzasināti, nodilušus griešanas žokļus nomainiet.



49 162 774

ASMEŅU NOMAĪŅA

Ja asmeņos parādījušies robi vai cita veida bojājumi, nomainiet tos. Vienmēr mainiet abus asmeņus reizē. Izmantojiet tikai „MILWAUKEE” markas asmeņus.

1. Pabīdīet mēlīti, lai nedaudz pievērtu žokļus. Kļūs redzami sprostgredzeni.

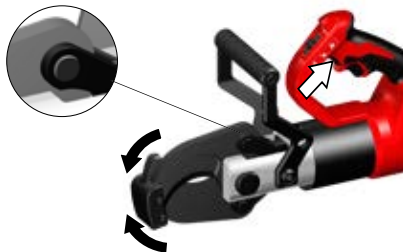

Latviski

2. Noņemiet akumulatoru komplektu un bidāmo slēdzi pārslēdziet bloķētā stāvoklī. 

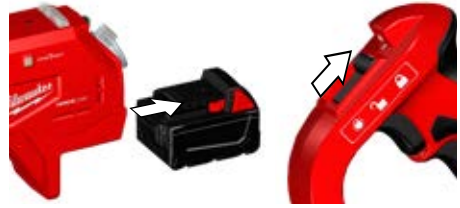

3.

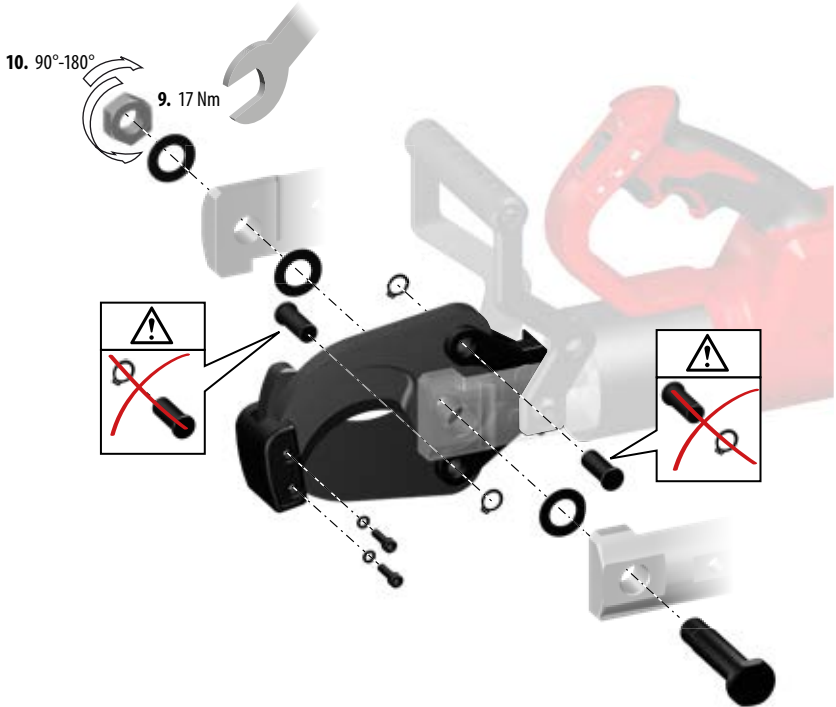

1. Izmantojot uzgriežņu atslēgu vai plakankaibles, noskrūvējiet asmeņu uzgriežņus un izņemiet skrūves.
2. Noņemiet sprostgredzenu un vienam asmenim izvelciat tapiņas.
3. **PIEZĪME.** Pievērsiet uzmanību asmeņu stāvoklim, lai jaunus asmeņus iemontētu tieši tāpat. Asmeņi jāiemontē tā, lai plakanās skaldnes saskaras, bet slipumi būtu vērsti uz pretējām pusēm tā, kā tas ir parastajām šķērēm.
4. Uzmanīgi noņemiet asmeni.

5. Tādā pašā vērsumā iemontējiet jauno asmeni.
6. Ievietojiet tapiņu asmens urbumā un skavā. Uzlieciet atpakaļ sprostgredzenu.
7. Atkārtojiet 2. līdz 6. soli otram asmenim.
8. Ievietojiet atpakaļ asmens bultskrūvi.
9. Uzskrūvējiet asmens uzgriezni un pievelciat ar 17 Nm.
10. Pagrieziet to atpakaļ 1/4 līdz 1/2 apgriezieni

Pārliecinieties, ka griešanas žokļi var brīvi pārvietoties.

Lai izvairītos no savainojumiem un bojājumiem, instrumentu, akumulatoru vai lādētāju nekad nemērciet ūdenī un neļaujiet tajos iekļūt mitrumam.

Vajag vienmēr uzmanīt, lai būtu tīras dzesēšanas atveres.

Iekārtā atrodas hidrauliskā eļļa, kas rada draudus gruntsūdeņiem. Nekontrolēta eļļas noplūde vai nekompetenta tās iznīcināšana ir sodāma.

Atkarībā no lietošanas intensitātes ierīcei ik pēc sešiem līdz divpadsmit mēnešiem jāveic apkope.

Vairāk informācijas par servisa intervāliem var uzzināt ar lietotnes „ONE-KEY” palīdzību.

Latviski

Apkopes darbus un remontdarbus drīkst veikt tikai autorizēti specializētie servisi.

Izmantojiet tikai firmu Milwaukee piederumus un firmas Milwaukee rezerves daļas. Lieciet nomainīt detaļas, kuru nomaīņa nav aprakstīta, kādā no firmu Milwaukee klientu apkalpošanas servisiem. (Skat. brošūru „Garantija/klientu apkalpošanas serviss“.)

Ja nepieciešams, klientu apkalpošanas servisā vai tieši pie firmas Techtronic Industries GmbH, Max-Eyth-Straße 10, 71364 Winnenden, Germany, var pieprasīt instrumenta numurs, kas norādīts uz jaudas paneļa.

ONE-KEY™

Lai uzzinātu vairāk par šā instrumenta ONE-KEY funkciju, izlasiet pievienoto ātrās palaišanas instrukciju vai apmeklējiet mūs internetā <http://www.milwaukeeetool.com/one-key>.

ONE-KEY lietotni savā viedtālrunī varat lejupielādēt no App Store vai Google Play.

Pārbaudes rezultāts izpilda mūsu minimālās prasības atbilstoši standartam EN 301489-1 / EN 301489-17. Lietošanas instrukcijas klientam ir sniegtas lietotāja rokasgrāmatā.



AKUMULĀTORI

Pie temperatūras, kas pārsniedz 50°C, akumulatoru darbspēja tiek negatīvi ietekmēta. Vajag izvairīties no ilgākas saules un karstuma iedarbības.

Lādētāja un akumulatoru pievienojuma kontakti jāuztur tīri.

Lai baterijas darba ilgums būtu optimāls, pēc iekārtas izmantošanas tā jāuzlādē. Akumulātori, kas ilgāku laiku nav izmantoti, pirms lietošanas jāuzlādē.

Lai akumulatori kalpotu pēc iespējas ilgāku laiku, tos pēc uzlādes ieteicams atvienot no lādētāj ierīces.

Akumulatora uzglabāšana ilgāk kā 30 dienas: , uzglabāt akumulatoru pie aptuveni 27° C un sausā vietā. , Uzglabāt akumulatoru uzlādes stāvoklī aptuveni pie 30%-50%. , Uzlādēt akumulatoru visus 6 mēnešus no jauna.

Izmantotos akumulārus nedrīkst mest uguni vai parastajos atkritumos. Firma Milwaukee piedāvā iespēju vecos akumulātorus savākt apkārtejo vidi saudzējošā veidā; jautājiet specializētā veikalā.

Akumulātorus nav ieteicams glabāt kopā ar metāla priekšmetiem (iespējams īsslēgums).

LITĪJA JONU AKUMULĀTORU TRANSPORTĒŠANA

Uz litija jonu akumulatoriem attiecas noteikumi par bīstamo kravu pārvešanu.

Šo akumulatoru transportēšana jāveic saskaņā ar vietējiem, valsts un starptautiskajiem normatīvajiem aktiem un noteikumiem.

Patērētāja darbības, pārveidojot šos akumulatorus pa autoceļiem, nav reglamentētas.

Uz litija jonu akumulatoru komerciālu transportēšanu, ko veic ekspedīcijas uzņēmums, attiecas bīstamo kravu pārvešanas

noteikumi. Sagatavošanas darbus un transportēšanu drīkst veikt tikai atbilstoši apmācīts personāls. Viss process jāveic profesionāli. Veicot akumulatoru transportēšanu, jāievēro:

Pārlicinieties, ka kontakti ir aizsargāti un izolēti, lai izvairītos no īssavienojumiem. Pārlicinieties, ka akumulators iepakojumā nevar paslidēt. Bojātus vai tekošus akumulatorus nedrīkst transportēt. Plašāku informāciju Jūs varat saņemt no ekspedīcijas uzņēmuma.

Latviski

ATBILSTĪBA CE NORMĀM

Mēs ar pilnu atbildību paziņojam, ka izstrādājums, kas raksturots šajā „Tehniskie dati”, atbilst visām attiecīgajām prasībām direktīvās

2011/65/ES RoHS

2006/42/EK

2014/53/ES

un ir piemēroti šādi saskaņotie standarti

EN 62841-1:2015

EN 62479:2010

EN 55014-1:2006+A1:2009+A2:2011

EN 55014-2:2015

EN 301 489-1 V2.1.1 (2017-02)

EN 301 489-17 V3.1.1 (2017-02)

EN 300 328 V2.1.1 (2016-11)

EN 50581:2012



Winnenden, 2018-08-07

Oliver Lerch / VP Product Management EMEA

Alexander Krug / Managing Director

Pilnvarotais tehniskās dokumentācijas sastādīšanā.

Techtronic Industries GmbH

Max-Eyth-Straße 10, 71364 Winnenden, Germany



Lat

SIMBOLI



Pirms sākt lietot instrumentu, lūdzu, izlasiet lietošanas pamācību.



Strādājot ar mašīnu, vienmēr jānēsā aizsargbrilles.



Strādājot ar mašīnu, vienmēr jānēsā aizsargbrilles.



Šai ierīcei ir pogas/monētas tipa litija baterija.



Elektriskā trieciena risks



UZMANĪBU! BĪSTAMI!



Pirms mašīnai veikt jebkāda veida apkopes darbus, ir jāizņem arī akumulators.



Mainot akumulatoru, galveno slēdzi pārslēdziet stāvoklī „0”.



Nepietuviniet rokas griezējinstrumentam un citām kustīgām detaļām. Pirksti var iekļūt griezēj mehānismā un tikt amputēti vai savainoti.



Piederumi - standartapriekojumā neietvertas, bet ieteicamās papildus komplektācijas detaļas no piederumu programmas.



Elektriskos aparātus, baterijas/akumulatorus nedrīkst izmantot kopā ar mājāsaimniecības atkritumiem. Elektriski aparāti un akumulatori ir jāsavāc atsevišķi un jānodod atkritumu pārstrādes uzņēmumā videi saudzīgai utilizācijai. Jautājiet vietējā iestādē vai savam specializētajam tirgotājam, kur atrodas atkritumu pārstrādes uzņēmumi vai savākšanas punkti.

V

Spriegums



Līdzstrāva



Eiropas atbilstības zīme



Ukrainas atbilstības zīme



Eirāzijas atbilstības zīme

TECHNINIAI DUOMENYS

Kabelių karpytuvas	M18 HCC75R
Produkto numeris	4587 20 02... 000001-999999
dažnių juosta	2402 - 2480 MHz
radijo dažnių galia	1,8 dBm
Keičiamo akumuliatoriaus įtampa	18 V
presavimo jėga	77,8 kN
Pjovimo diapazonas Priklauso nuo kabelio tipo	maks. Ø 75 mm
Izoliuotas varinis / Aliumininis laidas, šiek tiek sutvirtintas	
Nuotolinis valdymas	
Įtampa	6 V (1,5 V AA 4x)
Svoris	0,4 kg
Prietaiso svoris įvertintas pagal EPTA 01/2014 tyrimų metodiką (Li-Ion 2,0 Ah...9,0Ah)	7,6 kg ... 8,2 kg
Rekomenduojama aplinkos temperatūra eksploatuojant	-18°C ... +50°C
Rekomenduojami akumuliatoriai	M18B...
Rekomenduojami įkrovikliai	M12-18...
Informacija apie keliamą triukšmą	
Vertės matuotos pagal EN 62841. Įvertintas A įrenginio keliamo triukšmo lygis dažniausiai sudaro:	
Garso slėgio lygis (Paklaida K=3dB(A))	73,5 dB (A)
Garso galios lygis (Paklaida K=3dB(A))	84,5 dB (A)
Nešioti klausos apsaugines priemones!	
Informacija apie vibraciją	
Bendroji svyravimų reikšmė (trijų krypčių vektorijų suma), nustatyta remiantis EN 62841.	
Vibravimų emisijos reikšmė _h	0,2 m/s ²
Paklaida K=	1,5 m/s ²



DĖMESIO!

Instrukcijoje nurodyta svyravimų ribinė vertė yra išmatuota remiantis standartu EN 62841; ji gali būti naudojama keliems elektriniams instrumentams palyginti. Ji taikoma ir laikinai įvertinti svyravimų aprova.

Nurodyta svyravimų ribinė vertė yra taikoma pagrindinėse elektrinio instrumento naudojimo srityse. Svyravimų ribinė vertė gali skirtis naudojant elektrinį instrumentą kitose srityse, papildomai naudojant netinkamus elektrinius instrumentus arba juos nepakankamai techniškai prižiūrint. Dėl to viso darbo metu gali žymiai padidėti svyravimų aprova.

Siekiant tiksliai nustatyti svyravimų aprova, būtina atsižvelgti ir į laikotarpį, kai įrenginys yra išjungtas arba įjungtas, tačiau faktiškai nenaudojamas. Dėl to viso darbo metu gali žymiai sumažėti svyravimų aprova.

Siekiant apsaugoti vartotojus nuo svyravimo įtakos naudojamos papildomos saugos priemonės, pavyzdžiui, elektrinių darbo instrumentų techninė priežiūra, rankų šilumos palaikymas, darbo procesų organizavimas.



DĖMESIO Perskaitykite visas saugos nuorodas, instrukcijas, iliustracijas ir duomenis, kuriuos gaunate su prietaisu.

Jei nepaisysite žemiau pateiktų saugos nuorodų ir reikalavimų, gali trenkti elektros smūgis, kilti gaisras ir/arba galite sunkiai susižaloti arba sužaloti kitus asmenis.

Išsaugokite šias saugos nuorodas ir reikalavimus, kad ir ateityje galėtumėte jais pasinaudoti.



KABELIŲ KARPYTUVO SAUGOS NUORODOS

Laidus kirpti ir padalyti šiomis laidų kirpimo žnyplėmis gali tik darbuotojas, apmokytas dirbti su požeminiais kabeliais pagal vietines nuostatas.

Norėdami sumažinti sprogių, elektros šoko ir žalos nuosavybei ir įrangai pavojų, niekada nenukirpkite elektros kabelių, kuriais teka elektros srovė. Frankis NERA izoliuotas.

Rankas ir laisvus drabužius laikykite atokiau nuo kirpimo įrankių ir kitų judančių dalių. Kyla pavojus rimtai susižaloti, taip pat pavojus netekti galūnių.

Rekomenduotina dėvėti apsaugines priemones: apsaugos nuo dulkių respiratorius, apsaugines pirštines, kietus batus neslidžiais padais, šalmą ir klausos apsaugos priemones.

Dėvėkite apsaugines priemones. Dirbdami laidų karpymo žnyplėmis, visada dėvėkite apsauginius akinius.

Saugokitės, kad laidų karpymo žnyplės netyčia neįkirptų. Prieš jungdami prie išimamo akumuliatoriaus, užtikrinkite, kad gaidukas būtų užfiksuotas jungiklio fiksatoriumi.

Laidų kirpimo žnyplės laikykite abiem rankomis.

Niekada nelaikykite laidų kirpimo žnyplių už kirpimo žiočių.

Prieš naudodami, visada patikrinkite kirpimo žnyplių žiotis, ar yra įtrūkimų ar kitų nusidėvėjimo požymių.

Laidų karpymo žnyplės, išimamą akumuliatorių ir įkroviklį naudokite tik tada, jei jų techninė būklė yra nepriekaištinga.

Remontuoti pažeidimus nedelsdami paveskite įgaliotoms dirbtuvėms.

Prieš atlikdami bet kokius darbus įrenginyje, išimkite keičiamą akumuliatorių.

Laidų karpymo žnyplės galima naudoti tik su įstatytu karpymo įrankiu.

Prieš kirpdami pašalinkite bet kokius nustatymo įrankius ir veržliaraktius.

Niekada nemerkite įrankio, išimamo akumuliatoriaus ar įkroviklio į skystį ir neleiskite skysčiui į juos patekti, kad išvengtumėte sužalojimų ir žalos.

Keičiamus M18 sistemos akumuliatorius kraukite tik „M18“ sistemos įkrovikliais. Nekraukite kitų sistemų akumuliatorių.

Keičiamų akumuliatorių ir įkroviklių nelaikykite atvirai. Laikykite tik sausoje vietoje. Saugokite nuo drėgmės.

Lietuviškai

Siekdami išvengti trumpojo jungimo sukeliama gaisro pavojaus, sužalojimų arba produkto pažeidimų, neikiškite įrankio, keičiamo akumulatoriaus arba įkroviklio į skydcius ir pasirūpinkite, kad į prietaisus arba akumulatorius nepatektų jokių skysčių. Koroziją sukeliantys arba laidūs skysčiai, pvz., sūrus vanduo, tam tikri chemikalai ir balikliai arba produktai, kurių sudėtyje yra baliklių, gali sukelti trumpąjį jungimą.

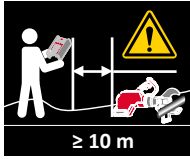

Jei nėra kitų nacionalinių ar kitokių reikalavimų, atitinkamą minimalų atstumą ore, nustatantį išorinius pavojaus arba priartėjimo zonos išorinius limitus, galima rasti naujausioje Europos standarto 50110-1 versijoje. Gamintojo rekomenduojamas atstumas yra ≥ 10 m

KITI PAVOJAI

Kai naudojamas nuotolinis valdymas, pradėtą kirpimo procesą galima nutraukti tik pačiu kirpimo įrenginiu.

Dėl to svarbu užtikrinti, kad nieko nebūtų pavojingoje zonoje.

Prieš pradėdant kirpimo procesą, būtina izoliuoti prieigą laikantis vietos nuostatų.

Nuotolinio valdymo pulto operatorius turi pasirinkti vietą, iš kurios būtų galima matyti pavojaus zoną.

NAUDOJIMAS PAGAL PASKIRTĮ

Laidų kirpimo žnyplės tinkamos kirpti izoliuotus varinius ir aliumininius laidus bei šiek tiek sutvirtintus laidus, kurie atjungti nuo maitinimo šaltinio, atsižvelgiant į kabelio tipą.

Laidus kirpti ir padalyti šiomis laidų kirpimo žnyplėmis gali tik darbuotojas, apmokytas dirbti su požeminiais kabeliais pagal vietines nuostatas.

Šių laidų kirpimo žnyplių naudotojas turi būti informuotas apie konkrečius pavojus, susijusius su laidų kirpimo žnyplių naudojimu, ir pagrindines saugos priemones prieš jam pirmą kartą imantis darbo, o vėliau – bent kartą per metus.

DĖMESIO



Įrenginyje yra mygtuko / tabletės tipo ličio maitinimo elementas. Prarytas ar kaip nors kitaip patekęs į organizmą naujas arba naudotas maitinimo elementas per 2 valandas gali sukelti sunkių vidinių nudegimų ar mirtį. Visada pritvirtinkite maitinimo elemento skyriaus dangtį. Jei dangtis neužsidaro, išjunkite įrenginį, išimkite maitinimo elementą ir padėkite jį vaikams nepasiekiamoje vietoje. Jei manote, kad koks nors asmuo galėjo praryti maitinimo elementą arba jis kaip nors kitaip pateko į organizmą, nedelsdami kreipkitės į gydytoją.

Visada kirpkite tik nuo maitinimo šaltinio atjungtus kabelius!

Nesilaikant šio nurodymo, galimi rimti sužalojimai, mirtis, gaisras ir kita žala nuosavybei dėl elektros šoko, sprogimo ir (arba) elektros lankinės iškrovo.

Dėvėkite apsauginius akinius.

Veiklą vykdanti įmonė turi:

- Pasirūpinti, kad naudotojas turėtų naudojimo instrukciją,
- užtikrinti, kad naudotojas ją perskaitytų ir suprastų.



DĖMESIO Perskaitykite visas saugos nuorodas, instrukcijas, iliustracijas ir duomenis, kuriuos gaunate su prietaisu. Jei nepaisysite žemiau pateiktų saugos nuorodų ir reikalavimų, gali trenkti elektros smūgis, kilti gaisras ir/arba galite sunkiai susižaloti arba sužaloti kitus asmenis.
Išsaugokite šias saugos nuorodas ir reikalavimus, kad ir ateityje galėtumėte jais pasinaudoti.



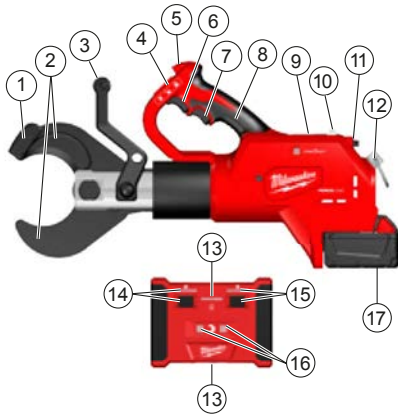

Įrenginio aprašymas

- ① Geležtės fiksatorius
- ② Geležtės
- ③ Priekinė rankena / Izoliuotas rankenos paviršius
- ④ Slankusis jungiklis / Gaiduko užraktas
- ⑤ LED
- ⑥ Gaidukas
- ⑦ Atlaisvinimo gaidukas
- ⑧ Rankena / Izoliuotas rankenos paviršius
- ⑨ VIENO MYGTUKO akumulatoriaus dangtelis
- ⑩ Nuotolinė kirpimo lemputė
- ⑪ Nuotolinis kirpimo jungiklis
- ⑫ Laikiklis
- ⑬ Nuotolinis maitinimo jungiklis su LED "1"
- ⑭ Nuotolinis mygtukas su LED "2"

- ⑮ Nuotolinis mygtukas su LED "3"
- ⑯ Nuotoliniai kirpimo indikatoriai
- ⑰ Akumulatorius

Darbo vietos paruošimas

Prieš pradėdami darbus, kabeliai turi būti atjungti, taip pat būtina užtikrinti, kad jiems per visą darbą nebūtų teikiama elektros energija.

Bet kokiomis aplinkybėmis būtina laikytis vietos saugos nuostatų ir tinklo operatoriaus taisyklių.

Kad būtų atliktas, užtikrintas ir prižiūrimas maitinimorovės atjungimas, kreipkitės į tinklo operatorių.

Jei neįmanoma visiškai užtikrinti, kad kabelis arba izoliuota linija būtų atjungta, negalima atlikti jokių darbų.

Prieš pradėdami kirpimo procesą, būtina izoliuoti priegirą ir ją stebėti laikantis vietos nuostatų.

Nuotolinio valdymo pultu operatorius turi pasirinkti vietą, iš kurios galėtų matyti pavojingą zoną, kad visą laiką užtikrintų, jog nieko nėra aptvortoje pavojingoje zonoje.

Saugokite įrankius nuo lietaus. Nedirbkite su įrankiais esant rūkui ar drėgnose vietose.

Laidų kirpimo žnyplių ir akumulatoriaus paruošimas

Prieš kiekvieną naudojimą:

- Patikrinkite laidų kirpimo žnyplės, ar nėra išorinių defektų
- Patikrinkite kirpimo įrankį, ar nėra įtrūkimų ar kitų nusidėvėjimo požymių

Naudokite tik puikios būklės!

Prieš prasidedant nuotolinio kirpimo procesui būtina patikrinti akumulatoriaus talpą: minimali – 33 % (žr. iliustruotą aprašymą).

Prieš pradėdami darbą gali prireikti įkrauti.

Pasiruošimas kirpimo procesui (su nuotoliniu valdymo pultu arba be jo)

Kerpamą kabelį atremkite ir pritvirtinkite, kad sumažintumėte nekontroliuojamo judėjimo pavojų.

Aukštai kabantys kabeliai ypač gali nekontroliuojamai judėti ir sužeisti ir (arba) padaryti žalos.

⚠ DĖMESIO : Norėdami sumažinti sprogdimų, elektros šoko ir žalos nuosavybei ir įrangai pavojų, niekada nenukirpkite elektros kabelių, kuriais teka elektros srovė.

Įrankis NĖRA izoliuotas. Prisilietus prie grandinės, kuria teka srovė, galimi rimti sužalojimai arba mirtis. Išjunkite maitinimą prieš kirpdami. Niekada nekirpkite dujų ar vandens linijų. Nelieskite jokių aštrių briaunų ar judančių dalių. Galimos plėštinės žaizdos arba amputacija.

Prieš keisdami ar nuimdami priedus, visada išimkite akumuliatorių komplektą. Naudokite tik priedus, specialiai rekomenduotus šiam įrankiui. Kiti gali būti pavojingi.

Kad sumažintumėte pavojų susižaloti, dėvėkite apsauginius akinius arba akinius su šoniniais skydeliais.

⚠ DĖMESIO : Norėdami sumažinti susižalojimo pavojų, kirpkite medžiagas, rekomenduojamas kirpti šiomis geležtėmis. (žr. „Techninės savybės“) Nebandykite kirpti kitų medžiagų.

Norėdami pastatyti įrankį ant žemės, pasukite kirpimo galvą 180° kampu taip, kad priekinę rankeną būtų galima naudoti kaip pagrindą.

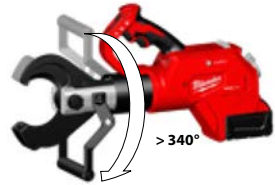

Užkabinkite įrankį priekine rankena už įrankių laikiklio.



KIRPIMAS BE NUOTOLINIO VALDYMO PULTO

- Nuotolinio kirpimo jungiklis turi būti padėtyje OFF (Išjungta) (0).
- Prieš kirpdami užtikrinkite, kad geležtės būtų tinkamai įtaisytos.
- Kol įrankis naudojamas, jis gali būti dedamas ant sauso žemai esančio paviršiaus arba naudojamas kaip rankinis įrankis. Norėdami pastatyti įrankį ant žemės, pasukite kirpimo galvą 180° kampu taip, kad priekinę rankeną būtų galima naudoti kaip pagrindą. Jei įrankį norite naudoti kaip rankinį prietaisą, laikykite jį tvirtai abiem rankomis taip, kaip parodyta.

1. Nebandykite kirpti kampu, nes taip galite sugadinti kerpamą objektą ir geležtes.



2. Tvirtai suimkite rankeną (-as). Pastumkite slankųjį jungiklį į atrakinimo padėtį. (1)
Paspauskite gaiduką ir jį laikykite atlikdami operaciją. (2)
Kai gaidukas nuspaustas, šviečia LED indikatorius.
Kai baigsite kirpti arba įrankis išsijungia, atleiskite gaiduką.
Pastaba: Kerpamas objektas gali šiek tiek judėti.



3. Kai baigsite kirpti, paspauskite atlaisvinimo gaiduką, kad atvertumėte geležtes. (3)
Stumtelėkite slankųjį jungiklį į fiksavimo padėtį. (4) 

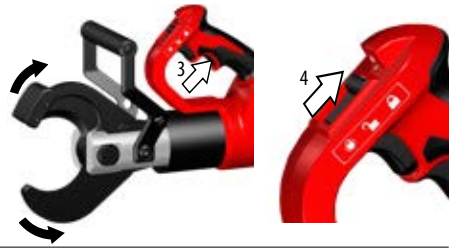

NUOTOLINIS KIRPIMAS

- Prieš kirpdami užtikrinkite, kad geležtės būtų tinkamai įtaisytos.
- Kai pradėsite, turėsite atlikti 1–4 veiksmus ne vėliau kaip per 5 minutes tarp kiekvieno iš jų. Jei užtrunkate ilgiau nei 5 minutes, nustatykite prietaisą iš naujo (žr. 7 veiksmą) ir vėl pradėkite.



- Nuotolinio kirpimo jungiklis turi būti padėtyje OFF (Išjungta) (0).
- Prieš kirpdami užtikrinkite, kad geležtės būtų tinkamai įtaisytos.
- Kol įrankis naudojamas, jis gali būti dedamas ant sauso žemai esančio paviršiaus arba naudojamas kaip rankinis įrankis. Norėdami pastatyti įrankį ant žemės, pasukite kirpimo galvą 180° kampu taip, kad priekinę rankeną būtų galima naudoti kaip pagrindą.

1. Laikykite įrenginį už rankenos kaip parodyta.
- Nebandykite kirpti kampu, nes taip galite sugadinti kerpamą objektą ir geležtes.



2. Spauskite atleidimo jungiklį ir laikykite jį nuspaustą, kol geležtės prisilies prie kabelio išorinio skersmens. (2)



3. Įrankio nuotolinio kirpimo jungiklį nustatykite į padėtį ON (įjungta) (1).

⇒ Nuolat švies raudona įrankio nuotolinio kirpimo lemputė.

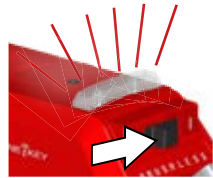

4. Paspauskite gaiduką (1) ir stumtelėkite gaiduko užraktą į padėtį (2).

⇒ Mirksės įrankio raudona nuotolinio kirpimo lemputė.



5. Nustatykite nuotolinio valdymo pultelį į padėtį ON (įjungta) (1).

⇒ 1 lemputė nuolat švies mėlynai.

⇒ 2 lemputė mirksės raudonai.

Pastaba: Mėlynai mirksinti 1 lemputė ir išjungta 2 lemputė rodo, kad nuotolinio valdymo pultas nepasiekia įrankio. Pritraukite nuotolinio valdymo pultą arčiau įrankio.



6. Paspauskite 2 mygtuką ir laikykite 2 sekundes.

⇒ 2 lemputė nuolat švies raudonai.

⇒ 3 lemputė mirksės raudonai.



7. Kad pradėtumėte kirpimą, per 20 sekundžių paspauskite 3 mygtuką ir laikykite 2 sekundes.

⇒ 3 lemputė nuolat švies raudonai.

Atleiskite 3 mygtuką ir bus pradama kirpti.

Atkreipkite dėmesį, jei daugiau nei 20 sekundžių praeina tarp 4 ir 5 veiksmo, atstatykite prietaisą (žr. 7 veiksmą) ir vėl pradėkite.

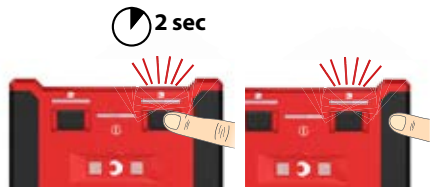

8. Kai baigsite kirpti, kirpimo indikatorius švies:

⇒ Žalia = pasiekta maksimali kirpimo jėga

⇒ Raudona = Nenukirpta



9. Kad atstatytumėte iš naujo, paspauskite gaiduką (1) norėdami atrakinti.

Paspauskite atlaisvinimo gaiduką (2) norėdami iš naujo nustatyti žiotis.

Nustatykite nuotolinio kirpimo jungiklį (3) į padėtį OFF (išjungta) (0).



VEIKSMAI GEDIMŲ ATVEJU

- Kabelis gali būti nupjautas ir juo gali pradėti tekėti srovė, todėl visada informuokite tinklo operatorių, sustabdykite kirpimo procesą ir imkitės tinkamų saugumo priemonių
- Visada užtikrinkite, kad įrenginys būtų atjungtas nuo maitinimo šaltinio prieš priartėdami ir jį liedsdami
- paspauskite ir palaikykite nustatymo iš naujo mygtuką, kol žnyplės visiškai atsidarys
- patikrinkite akumuliatoriaus talpą
- patikrinkite medžiagą ir medžiagos storį, palyginę su techniniais duomenimis
- Jei įtariama, kad buvo nukirptas kabelis, kuriuo teka elektros srovė, reikia patikrinti laidų kirpimo žnyplės įgaliotose specialistų dirbtuvėse



UŽSTRIGUSIOS GELEŽTĖS

Dėl nešvarumų ir nuolaužų geležtės po kirpimo gali užstrigti

- Paspauskite ir palaikykite atlaisvinimo gaiduką, kad užtikrintumėte, jog įrankis nustatytas iš naujo.
- Išimkite akumuliatorių.
- Guminiu plaktuku trinktelėkite geležčių fiksatorių, laikydami paspaudę atlaisvinimo gaiduką, kol geležtės atsidarys.
- Nuvalykite nuo geležčių bet kokius nešvarumus ir nuolaužas prieš vėl pradėdami kirpti.

KIRPIMO PATARIMAI

- Nebandykite kirpti kampu, nes taip galite sugadinti kerpamą objektą ir geležtes.
- Pridėkite laidų kirpimo žnyplės, pakreipę jų kirpimo briauną tinkamu kampu, kad siektų kabelio vidinį kirpimo galą.
- Kad geležtės ilgiau tarnautų, kirpkite švarią medžiagą. Nuvalykite nešvarumus ir nuolaužas nuo medžiagos ir geležčių prieš pradėdami kirpti.
- Aktyvinkite jungiklio užraktą norėdami užfiksuoti jungiklį, kai baigsite kirpimo darbus.

TECHNINIS APTARNAVIMAS

Prieš atlikdami bet kokius darbus įrenginyje, išimkite keičiamą akumuliatorių.

Niekada neardykite laidų kirpimo žnyplių, išimamo akumuliatoriaus ar įkroviklio.

Patikrinkite laidų kirpimo žnyplės, ar nėra kokių požymių, pavyzdžiui, judančių dalių triukšmo arba strigimo, kas galėtų pakenkti įrankiui.

Patikrinkite kirpimo įrankius, ar yra įtrūkimų ir kitų dėvėjimosi požymių.

Kai baigsite darbą, nuvalykite ir sutepinkite kirpimo įrankius.

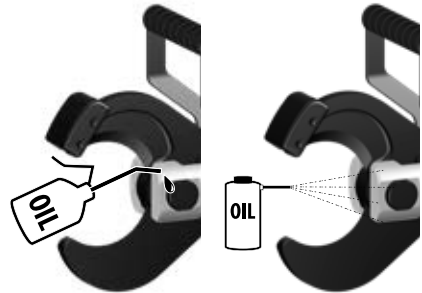

Patikrinkite, ar kirpimo briaunos yra aštrios, taip pat pakeiskite nusidėvėjusias kirpimo žiotis.



49 162 774

Lietuviškai

GELEŽČIŲ KEITIMAS

Pakeiskite geležtes, kai jos sulūžinėja arba yra pažeistos. Visada keiskite visą geležčių komplektą. Naudokite tik MILWAUKEE geležtes.

1. Paspauskite gaiduką norėdami šiek tiek užverti geležtes.
Atidenkite fiksuojančiuosius žiedus.

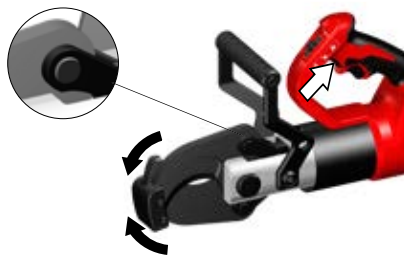

2. Išimkite akumuliatorių ir stumtelėkite slankųjį jungiklį į užrakinimo padėtį. 🔒

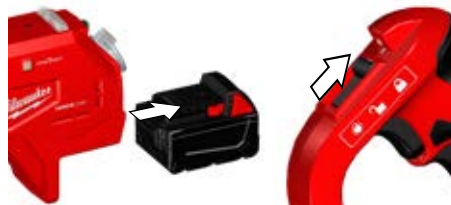

3.

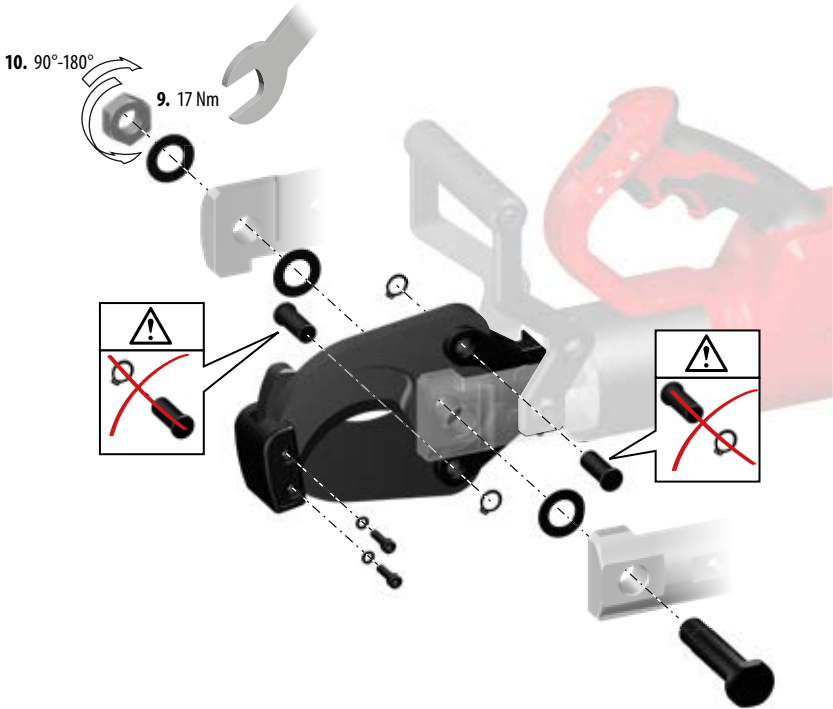

1. Veržliarakčių arba replėmis atsukite geležtės varžles ir išimkite geležtės varžtą.
2. Išimkite fiksuojantįjį žiedą ir ištraukite smeigę iš vienos geležtės.
3. PASTABA: pasižymėkite geležtės išdėstymą, kad naują geležtę galėtumėte taip pat sumontuoti. Geležtės, panašiai kaip žirklių, turi būti išdėstytos taip, kad plokštieji šonai liestųsi, o nuožulniosios dalys būtų nusuktos viena nuo kitos.
4. Atsargiai išimkite geležtę.

5. Įtaisykite naują geležtę, kad būtų taip pat nukreipta.
6. Prakiškite smeigę pro geležtę ir laikiklį. Pakeiskite fiksuojantįjį žiedą.
7. Kartokite 2–6 veiksmus kitai geležtei.
8. Įstatykite geležtės varžtą.
9. Užsukite geležtės varžlę ant geležtės varžto ir priveržkite 17 Nm jėga.
10. Pasukite ją atgal 1/4–1/2 pasukimo

Patikrinkite, ar kirpimo įrankiai gali laisvai judėti.

Norėdami išvengti sužalojimų ir žalos, niekada neįmerkite įrankio, išimamo akumulatoriaus arba įkroviklio į skystį ir neleiskite skysčiui prasiskverbti į juos.

Įrenginio vėdinimo angos visada turi būti švarios.

Prietaise yra hidraulinės alyvos, kuri kelia pavojų gruntuiniams vandenims. Už jos išleidimą arba netinkamą utilizavimą gresia baida.

Įrenginiui turėtų būti atliekama techninė priežiūra per laikotarpį nuo šešių iki dvylikos mėnesių, atsižvelgiant į naudojimą.

Išsamesniam apie techninės priežiūros intervalus galite sužinoti naudodami ONE-KEY programėlę.

Techninės priežiūros ir remonto darbus gali atlikti tik įgaliotos specialios dirbtuvės.

Naudokite tik „Milwaukee“ priedus ir „Milwaukee“ atsargines dalis. Dalis, kurių keitimas neaprašytas, leidžiama keisti tik „Milwaukee“ klientų aptarnavimo skyriams (žr. garantiją/klientų aptarnavimo skyrių adresus brošiūroje).

Jei reikia, nurodant įrenginio tipą bei specifikacijų lentelėje esantį numerį, iš klientų aptarnavimo skyriaus arba tiesiai iš Techtronic Industries GmbH, Max-Eyth-Strasse 10, 71364 Winnenden, Germany, galima užsisakyti prietaiso surinkimo brėžinius.

Lietuviškai

ONE-KEY™

Kad daugiau sužinotumėte apie šio įrankio ONE-KEY funkcionalumą, perskaitykite pridėdamą greito pasirengimo darbui instrukciją arba aplankykite mus internete, adresu <http://www.milwaukee.com/one-key>.

Jūs galite iš „App Store“ arba „Google Play“ į savo išmanųjį telefoną atsisiųsti ONE-KEY programėlę.

Bandyimų rezultatai atitinka mūsų minimalius reikalavimus pagal EN 301489-1 / EN 301489-17. Naudojimo patarimų klientui bus pateikiama naudotojo vadove.

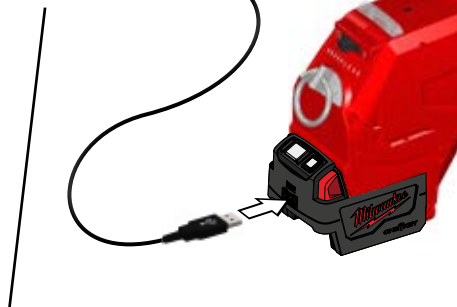

Liet

AKUMULIATORIAI

Aukštesnė nei 50°C temperatūra mažina keičiamų akumuliatorių galią. Venkite ilgesnio saulės ar šilumos šaltinių poveikio.

Įkroviklio ir keičiamo akumuliatoriaus jungiamieji kontaktai visada turi būti švarūs.

Kad prietaisas kuo ilgiau veiktų, pasinaudoję juo, iki galo įkraukite akumuliatorius. Ilgesnį laiką nenaudotus keičiamus akumuliatorius prieš naudojimą įkraukite.

Siekiant užtikrinti kuo ilgesnį baterijos tarnavimo laiką, reikėtų ją po atlikto įkrovimo iškart išimti iš įkroviklio.

Bateriją laikant ilgiau nei 30 dienų, būtina atkreipti dėmesį į šias nuorodas: , bateriją laikyti sausoje aplinkoje, esant apie 27 °C temperatūrai. , Baterijos įkrovimo lygis turi būti nuo 30% iki 50%. , Baterija pakartotinai turi būti įkraunama kas 6 mėnesius.

Sunaudotų keičiamų akumuliatorių nedeginkite ir nemeskite į buitines atliekas. „Milwaukee“ siūlo tausojantį aplinką sudėvėtų keičiamų akumuliatorių tvarkymą, apie tai prekybos atstovo.

Keičiamų akumuliatorių nelaikykite kartu su metaliniais daiktais (trumpojo jungimo pavojus).

LIČIO JONŲ AKUMULIATORIŲ PERVEŽIMAS

Ličio jonų akumuliatoriams taikomos įstatyminės nuostatos dėl pavojingų krovinių pervežimų.

Šiuos akumuliatorius pervežti būtina laikantis vietinių, nacionalinių ir tarptautinių direktyvų ir nuostatų.

Naudotojai šiuos akumuliatorius gali naudoti savo transporte be jokių kitų sąlygų.

Už komercinį ličio jonų akumuliatorių pervežimą atsako ekspedicijos įmonė pagal nuostatas dėl pavojingų krovinių pervežimo.

Pasiruošimo išsiųsti ir pervežimo darbus gali atlikti tik atitinkamai išmokyti asmenys. Visas procesas privalo būti prižiūrimas.

Pervežant akumuliatorius būtina laikytis šių punktų:

Siekiant išvengti trumpųjų jungimų, įsitikinkite, kad kontaktai yra apsaugoti ir izoliuoti. Atkreipkite dėmesį, kad akumuliatorius pakotės viduje neslidinėtų. Draudžiama pervežti pažeistus arba tekančius akumuliatorius. Dėl detalesnių nurodymų kreipkitės į savo ekspedicijos įmonę.

Lietuviškai

CE ATITIKTIES PAREIŠKIMAS

Prisiimdami visą atsakomybę pareiškiame, kad gaminys, aprašytas „Techniniuose duomenyse“, atitinka taikomus reikalavimus, išdėstytus direktyvose

2011/65/ES RoHS

2006/42/EB

2014/53/ES

ir buvo taikyti šie dariniai standartai

EN 62841-1:2015

EN 62479:2010

EN 55014-1:2006+A1:2009+A2:2011

EN 55014-2:2015

EN 301 489-1 V2.1.1 (2017-02)

EN 301 489-17 V3.1.1 (2017-02)

EN 300 328 V2.1.1 (2016-11)

EN 50581:2012



Winnenden, 2018-08-07

Oliver Lerch / VP Product Management EMEA

Alexander Krug / Managing Director

Igaliotas parengti techninius dokumentus.

Techtronic Industries GmbH

Max-Eyth-Straße 10, 71364 Winnenden, Germany



Liet

SIMBOLIAI



Prieš pradėdami dirbti su prietaisu, atidžiai perskaitykite jo naudojimo instrukciją.



Dirbdami su įrenginiu visada nešiokite apsauginius akinius.



Dirbdami su įrenginiu visada nešiokite apsauginius akinius.



Įrenginyje yra mygtuko / tabletės tipo ličio maitinimo elementas.



Elektros smūgio pavojus



DĖMESIO! ĮSPĖJIMAS! PAVOJUS!



Prieš atlikdami bet kokius darbus įrenginyje, išimkite keičiamą akumuliatorių.



Kai keisite akumuliatorių, nustatykite pagrindinį jungiklį į nulio padėtį.



Rankas laikykite atokiau nuo kirpimo įrankio ir kitų judančių dalių. Pirštai gali patekti į kirpimo mechanizmą ir būti nukirpti arba sužaloti.



Priedas – neįeina į tiekimo komplektaciją, rekomenduojamas papildymas iš priedų asortimento.



Elektros prietaisų, baterijų/akumuliatorių šalinti kartu su buitėmis atliekomis negalima. Elektros prietaisus ir akumuliatorius reikia surinkti atskirai ir atiduoti perdirbimo įmonei, kad būtų pašalinti aplinkai saugiu būdu. Vietos valdžios institucijose arba specializuotose prekybos vietose pasidomėkite apie perdirbimo ir surinkimo centrus.

V

Įtampa



Nuolatinė srovė



Europos atitikties ženklas



Ukrainos atitikties ženklas



Eurazijos atitikties ženklas

Lietuviškai

TEHNILISED ANDMED

Kaabliõikur	M18 HCC75R
Tootmisnumber	4587 20 02... 000001-999999
Sagedusriba	2402 - 2480 MHz
Saatevõimsus	1,8 dBm
Vahetatava aku pinge	18 V
surujõud	77,8 kN
Lõiketsoon Sõltub kaabli tüübist	max Ø 75 mm
Isoleeritud vask / Alumiiniumkaabel, kergelt armeeritud	
Kaugjuhtimispuht Pinge Kaal	6 V (1,5 V AA 4x) 0,4 kg
Kaal vastavalt EPTA-protseduurile 01/2014 (Li-Ion 2,0 Ah...9,0Ah)	7,6 kg ... 8,2 kg
Soovituslik keskkonna temperatuur töötamiseks	-18°C ... +50°C
Soovituslikud akupakid	M18B...
Soovituslik laadija	M12-18...
Müra andmed	
Mööteväärtsused on kindlaks tehtud vastavalt normile EN 62841.	
Seadme tüüpiline hinnanguline (müratase):	
Helirõhutase (Määramatus K=3dB(A))	73,5 dB (A)
Helivõimsuse tase (Määramatus K=3dB(A))	84,5 dB (A)
Kandke kaitseks kõrvaklappe!	
Vibratsiooni andmed	
Vibratsiooni koguväärtus (kolme suuna vektorsummamöödetud EN 62841 järgi).	
Vibratsiooni emissiooni väärtus _h	0,2 m/s ²
Määramatus K=	1,5 m/s ²

TÄHELEPANU!

Antud juhendis toodud vonketase on mõõdetud EN 62841 standardile vastava mõõtesüsteemiga ning seda võib kasutada erinevate elektriseadmete omavahelises võrdlemises. Antud näitaja sobib ka esmaseks vonkekoormuse hindamiseks.

Antud vonketase kehtib elektriseadme kasutamisel sihtotstarbeliselt. Kui elektriseadet kasutatakse muudel otstarvetel, muude tööriistadega või seda ei hooldata piisavalt võib vonketase siintoodust erineda. Eeltoodu võib vonketaset märkimisväärselt tõsta terves töökeskkonnas.

Vonketaseme täpseks hindamiseks tuleks arvestada ka aega, mil seade on välja lülitatud või on küll sisse lülitatud, kuid ei ole otsest kasutuses. See võib märgatavalt vähendada kogu töökeskkonna vonketaset.

Rakendage spetsiaalseid ettevaatusabinõusid töötajate suhtes, kes puutuvad töö käigus palju kokku vibratsiooniga. Nendeks abinõudeks võivad olla, näiteks: elektri- ja tööseadmete korraline hooldus, käte soojendamine, töövoo parem organiseerimine.



⚠ TÄHELEPANU Lugege kõik seadmega kaasas olevad ohutusjuhised, juhendid, joonised ja andmed läbi. Ohutusnõuete ja juhiste eiramise tagajärjeks võib olla elektrilöök, tulekahju ja/või rasked vigastused. **Hoidke kõik ohutusnõuded ja juhised edasiseks kasutamiseks hoolikalt alles.**

⚠ KAABILÕIKURI OHUTUSJUHISED

Selle kaabilõikuri abil võivad kaableid lõigata vaid töötajad, kes on läbinud maa-aluste kaablite lõikamise koolituse kooskõlas kohalike nõuetega.

Plahvatus, elektrilöögi ja materiaalse kahju ohu vähendamiseks ärge kunagi lõigake pinge all olevaid elektrijuhtmeid. Tööriist EL OLE isoleeritud.

Hoidke käed ja lahtine riietus lõikeinstrumentidest ja teistest liikuvatest osadest eemal. Raskete vigastuste oht, sh jäsemete amputeerimise oht.

Kaitseriistena soovitatakse kasutada tolumumaski kaitsekindaid, kinniseid ja libisemisvastase tallaga jalanõusid, kiivrit ja kuulmisteede kaitset.

Kasutada kaitsevarustust. Kaabilõikuri kasutamise ajal tuleb alati kasutada kaitseprille.

Jälgige, et kaabilõikur ei käivituks juhuslikult. Enne eemaldatava aku ühendamist jälgige, et päästik oleks lülitilukuga kindlustatud. Hoidke kaabilõikurit mõlema käega.

Ärge hoidke kaabilõikurit kunagi lõikehaaratsitest.

Enne kasutamist kontrollige alati, ega lõikehaaratsitel pole mõrsaid või muid kulumismärke.

Kasutage kaabilõikurit, eemaldatavat akut ja laadijat ainult siis, kui need on laitmatu tehnilises seisukorras.

Laske kahjustused kohe volitatud oskustöökogas remontida.

Enne kõiki töid masina kallal võtke vahetatav aku välja.

Kaabilõikurit võib kasutada ainult siis, kui lõiketööriist on ühendatud.

Enne lõikamist eemaldage seadistusvahendeid ja võtmed.

Vigastuste ja kahjustuste vältimiseks ärge asetage tööriista, eemaldatavat akut ega laadijat vette ega laske vedelikel neisse tungida.

Laadige süsteemi M18 vahetatavaid akusid ainult süsteemi M18 laadijatega. Ärge laadige nendega teiste süsteemide akusid.

Ärge avage vahetatavaid akusid ega laadijaid ning ladustage neid ainult kuivades ruumides. Kaitske niiskuse eest.

Lühisest põhjustatud tuleohtu, vigastuste või toote kahjustuste vältimiseks ärge kastke tööriista, vahetusakut ega laadimiseadet vedelikku ning jälgige, et vedelikke ei tungiks seadmetesse ega akusse. Korrodeeruvad või elektrit juhtivad vedelikud, nagu soolvesi, teatud kemikaalid ja pleegitusained või pleegitusained sisaldavad tooted, võivad põhjustada lühist.

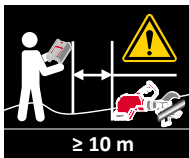

Kui riiklikke ega muid nõudeid pole, leiata sobiva minimaalse kauguse õhus, mis määratleb ohutsooni või lähenemistsooni välispiirid, Euroopa standardi 50110-1 viimasest versioonist. Tootja soovitus on ≥ 10 m

TÄHELEPANU



See seade sisaldab nööppatareid (liitumpatarei). Uus või kasutatud patarei võib põhjustada raskeid sisemisi põletusi ja surma vaid 2 tunniga pärast allaneelamist või organismi sattumist. Kinnitage alati akupesa kate. Kui see ei sulgu turvaliselt, seisake seade, eemaldage patarei ja hoidke seda lastele kättesaamatult. Kui kahtlustate, et keegi on patarei alla neelanud või see on muul viisil organismi sisenenud, pöörduge kohe arsti poole.

JÄÄKOHUD

Kaugjuhtimispuldi kasutamisel saab lõikamise katkestada lõike-seadmelt vaid siis, kui seade on käivitunud.

Seetõttu on oluline jälgida, et kedagi ei oleks ohupiirkonnas.

Enne lõikamise alustamist tuleb juurdepääs kooskõlas kohalike eeskirjadega piirata.

Kaugjuhtimispuldi kasutaja peab valima koha, kust ohupiirkond on nähtav.

Lõigake kaableid vaid siis, kui need on toitevõrgust lahutatud!

Selle juhise eiramine võib põhjustada elektrilöögi, plahvateuse ja/või elektrikaare tõttu raskeid vigastusi, surma, tulekahju ja muud materiaalselt kahju.

Kandke kaitsepiirle.



Est

KASUTAMINE VASTAVALT OTSTARBELE

Kaabli lõikuri sobib selliste isoleeritud vask- ja alumiiniumkaablite ning kerge armeeringuga kaablite lõikamiseks, mis on sõltuvalt kaabli tüübist toitevõrgust lahutatud.

Selle kaabli lõikuri abil võivad kaableid lõigata vaid töötajad, kes on läbinud maa-aluste kaablite lõikamise koolituse kooskõlas kohalike nõuetega.

Selle kaabli lõikuri kasutajat tuleb instrueerida enne lõikuri esmakordset kasutamist ja seejärel vähemalt kord aastas ohtudest, mis on seotud selle kaabli lõikuri kasutamisega, ning olulistest ohutusmeetmetest.

Käituseetevõtte peab:

- tagama kasutusjuhendi kättesaadavuse kasutajale ning
- kindlustama, et kasutaja loeb selle läbi ja saab sellest aru.



TÄHELEPANU Lugege kõik seadmega kaasas olevad ohutusjuhised, juhendid, joonised ja andmed läbi.

Ohutusnõuete ja juhiste eiramise tagajärjeks võib olla elektrilööki, tulekahju ja/või raskest vigastused.

Hoidke kõik ohutusnõuded ja juhised edasiseks kasutamiseks hoolikalt alles.

KASUTAGE

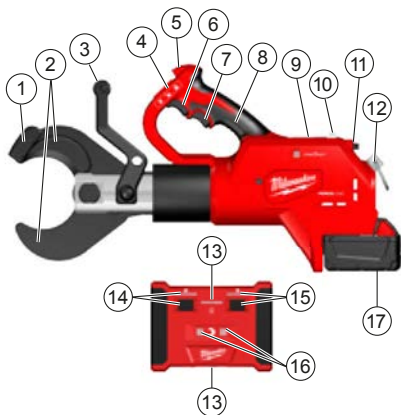

- 8) Käepide / Isoleeritud pideme piirkond
- 9) ONE-KEY akukate
- 10) Kauglõikamise tuli
- 11) Kauglõikamise lüliti
- 12) Riputi
- 13) Kaugtoitelüliti LED-lambiga "1"
- 14) Kaugjuhtimisnupp LED-lambiga "2"
- 15) Kaugjuhtimisnupp LED-lambiga "3"
- 16) Kauglõikamise näidikud
- 17) Aku

Seadme kirjeldus

- 1) Lõiketera lukk
- 2) Lõiketerad
- 3) Eesmine käepide / Isoleeritud pideme piirkond
- 4) Liuglüli / Päästikuluk
- 5) LED-lamp
- 6) Päästik
- 7) Vabastusnupp

Tööpiirkonna ettevalmistamine

Enne töö alustamist tuleb kaablid lahutada ning veenduda, et neid ei pingestataks kogu töö ajal.

Kohalikke ohutuseeskirju ja võrguettevõtte nõudeid tuleb alati järgida. Selleks et tagada toitevarustuse lahutamise, pöörduge võrguettevõtte poole.

Kui ei suudeta täiesti kindlalt tagada, et kaabel või isoleeritud juhe on lahutatud, ei tohi tööd teha.

Enne lõikamise alustamist tuleb juurdepääs kooskõlas kohalike eeskirjadega piirata ja juurdepääsu jälgida.

Kaugjuhtimispuldi kasutaja peab valima koha, kust ohupiirkond on nähtav, et keegi ei satuks ohupiirkonda.

Ärge jätke tööriistu vihma kätte. Ärge kasutage tööriistu niisketes või märgades paikades.

Eesti

Kaabli lõikuri ja aku ettevalmistamine

Enne iga kasutamist:

- kontrollige, ega kaabli lõikuril ei ole väliseid kahjustusi;
- kontrollige, ega lõiketööriista pole mõrasid või muid kulumismärke.

Kasutage üksnes laitmatu seisukorras seadet!

Enne kauglõikamise alustamist tuleb kontrollida aku laetust: see peab olema vähemalt 33% (vt joonistega kirjeldust).

Vajadusel tuleb akut enne töö alustamist laadida.

Lõikamise ettevalmistamine (koos ja ilma kaugjuhtimispuuldiga)

Toestage ja kinnitage lõigatav kaabel, et vähendada soovimatu liikumise ohtu.

Eelkõige õhukaablid võivad kontrolli alt väljuda ning vigastusi ja/või kahju põhjustada.

KASUTAGE

⚠ TÄHELEPANU : Plahvatus, elektrilöögi ja materiaalse kahju ohu vähendamiseks ärge kunagi lõigake pingele all olevaid elektrijuhtmeid.

Tööriist EI OLE isoleeritud. Kokkupuude pingestatud ahelaga võib kaasa tuua raske vigastuse või surma. Enne löike tegemist lülitage toide välja. Ärge kunagi lõigake gaasi- või veetorusid. Hoidke käed kõigist lõikeservadest ja liikuvatest osadest eemal. Vastasel juhul võite saada lõikevigastusi või võib tekkida amputatsioon.

Eemaldage akupakk alati enne tarvikute vahetamist või eemaldamist. Kasutage üksnes selle tööriista jaoks soovitatud tarvikuid. Muud tarvikud võivad olla ohtlikud.

Vigastusohu vältimiseks kandke kaitseprille või küljekaitsetega prille.

⚠ TÄHELEPANU : Vigastusohu vähendamiseks lõigake üksnes materjale, mida on lubatud lõiketeradega lõigata. (vt „Tehniline kirjeldus“) Ärge püüdke lõigata muid materjale.

Tööriista paigaldamiseks maapinnale keerake lõikepead 180°, et eesmist käepidet saaks kasutada alusena.

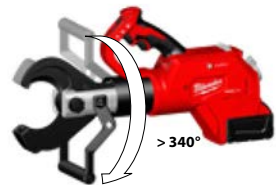

Riputage tööriist selle eesmise käepideme abil tööriistahoidikusse.



LÖIKAMINE ILMA KAUGJUHTIMISPULDITA

- Jälgige, et kauglõikamislüüti on VÄLJAS (0).
- Enne lõikamist veenduge, et lõiketerad on korralikult paigaldatud.
- Kasutamise ajal saab tööriista panna kuivale aluspinnale või kasutada käeshoitava seadmena. Tööriista paigaldamiseks maapinnale keerake lõikepead 180°, et eesmist käepidet saaks kasutada alusena. Kui soovite kasutada tööriista käeshoitava seadmena, hoidke seda tugevalt mõlema käega, nagu joonisel on näidatud.

1. Ärge üritage lõigata nurga all, sest see kahjustab töödeldavat detaili ja lõiketeri.



Est

2. Võtke käepideme(te)st tugevalt kinni. Viige liuglüüti lukust avatud asendisse. (1)
Tõmmake ja hoidke päästikut kogu kasutamise ajal. (2)
Päästiku tõmbamisel süttib LED-lamp.
Pärast lõikamist või tööriista väljalülitamist laske päästik lahti.
Märkus: Töödeldav detail võib lõikamise ajal veidi liikuda.



3. Pärast lõikamist tõmmake lõiketerade avamiseks vabastusnuppu. (3)
Tõmmake liuglüüti lukustatud asendisse. (4) 

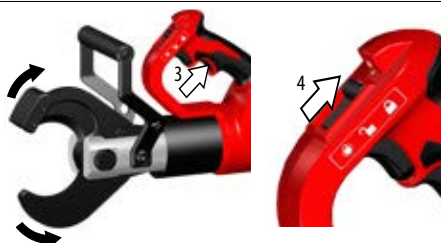

KAUGLÖIKAMINE

- Enne löikamist veenduge, et löiketerad on korralikult paigaldatud.

Pärast alustamist tuleb sammud 1-4 läbida nii, et ühegi sammu vahe ei oleks pikem kui 5 minutit. Kui sammude vahe on pikem kui 5 minutit, lähtestage (vt 7. sammu) ja alustage uuesti.



- Jälgige, et kauglõikamislülitit on VÄLJAS (0).
- Enne löikamist veenduge, et löiketerad on korralikult paigaldatud.
- Kasutamise ajal saab tööriista panna kuivale aluspinnale või kasutada käehoitava seadmena. Tööriista paigaldamiseks maapinnale keerake löikepead 180°, et eesmist käepidet saaks kasutada alusena.

1. Hoidke seadet tööriistapidemest, nagu joonisel on kujutatud.

Ärge üritage löigata nurga all, sest see kahjustab töödeldavat detaili ja löiketeri.



2. Vajutage vabastuslülitit ja hoidke seda all, kuni terad puutuvad vastu kaabli välispinda. (2)



3. Lülitage kauglõikelüliti tööriistal SISSE (I).

⇒ Tööriista punane kauglõiketuli põleb pidevalt.



4. Tõmmake päästikut (1) ja lülake päästikulukku asendisse (2).

⇒ Tööriista punane kauglõiketuli vilgub.



5. Lülitage kauglõikelüliti tööriistal SISSE (I).

⇒ Lambis 1 põleb püsiv sinine tuli.

⇒ Lambis 2 vilgub punane tuli.

Märkus: Lambis 1 vilgub sinine tuli ja väljalülitatud lamp 2 näitab, et kaugjuhtimispuult ei ole tööriista tööpiirkonnas. Viige kaugjuhtimispuult tööriistale lähemale.



6. Vajutage ja hoidke nuppu 2 all 2 sekundit.

⇒ Lambis 2 põleb püsiv punane tuli.

⇒ Lambis 3 vilgub punane tuli.



7. Lõikamise alustamiseks tuleb 20 sekundi jooksul vajutada nuppu 3 ja hoida seda 2 sekundit all.

⇒ Lambis 3 põleb püsiv punane tuli.

Laske nupp 3 lahti, lõikamine algab.

Kui 4. ja 5. sammu vahe on pikem kui 20 sekundit, lähtestage (vt 7. sammu) ja alustage uuesti.

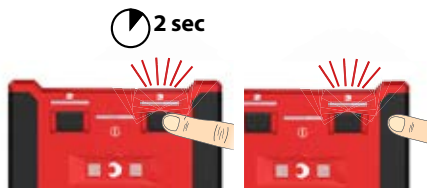

8. Kui lõikamine on valmis, süttib lõikenäidik:

⇒ Roheline = Maksimaalne lõikejõud on saavutatud.

⇒ Punane = Lõikumine nurjus



9. Lähtestamiseks vabastage päästik (1) lukust seda tõmmates.

Haaratsite lähtestamiseks vabastage päästik (2) seda tõmmates.

Lülitage kauglõikamisüliti (3) VÄLJA (0).



TEGUTSEMINE RIKETE KORRAL

- Kaabel võib lahti tulla ja pinge alla minna, teavitage alati võrguettevõtet, peatage lõikamine ja võtke tarvitusele sobivad kaitseabinõud
- Jälgige enne seadme juurde minemist ja selle puudutamist alati, et seade oleks toiteallikast lahutatud ja jääks toiteallikast lahutatuks
- vajutage ja hoidke lähtestusnuppu all, kuni lõikur tuleb täielikult lahti
- kontrollige aku laetust

- kontrollige, kas materjal ja selle paksus vastab tehnilistele andmetele
- Kui kahtlustate, et olete lõiganud pingestatud kaablit, laske kaabli lõikurit kontrollida volitatud eritöökojas

KINNI KIILUNUD LÕIKETERAD

Mustus ja jäätmed võivad põhjustada lõiketerade kinnikiilumist pärast lõiget

- Vajutage ja hoidke vabastusnuppu, et tööriist vabaneks.
- Eemaldage akupakk.
- Hoidke vabastusnuppu all ja koputage lõiketera kinnitust kummihaamriga, kuni lõiketerad tulevad lahti.
- Puhastage lõiketeradelt enne järgmise lõike alustamist mustus ja jäätmed.

LÕIKEOTSAD

- Ärge üritage lõigata nurga all, sest see kahjustab töödeldavat detaili ja lõiketera.
- Pange kaablilõikuri kuni sisemise lõiketera otsani kaablile, nii et lõikeserv oleks täisnurga all.
- Lõiketera eluea pikendamiseks lõigake puhtast materjali. Enne lõikamist puhkige mustus ja jäätmed materjalilt ja lõiketeradelt ära.
- Aktiveerige lülililukk ja kindlustage lüliti pärast lõikamist.

HOOLDUS

Enne kõiki töid masina kallal võtke vahetatav aku välja.

Ärge kunagi avage kaablilõikurit, eemaldatavat akut ega laadijat.

Kontrollige, ega kaablilõikuril ei ole probleeme, näiteks müra või kinni kiilunud liikuvad osi, mis võivad tööriista ohustada.

Kontrollige, ega lõiketööriistadel pole mörasid või muid kulumismärke.

Pärast töö lõppu puhastage ja määrige lõiketööriista.

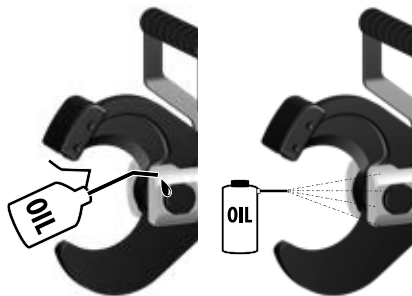

Kontrollige, kas lõikeservad on teravad, ning vahetage kulunud lõikehaaratsid.



TERA VAHETAMINE

Kui lõiketerad muutuvad sakiliseks või kahjustuvad, tuleb need välja vahetada. Vahetage lõiketerad alati välja koos. Kasutage ainult MILWAUKEE lõiketerasid.

1. Lõiketerade kerges sulgemiseks vajutage päästikut. Kinnitusrõngad peavad välja tulema.

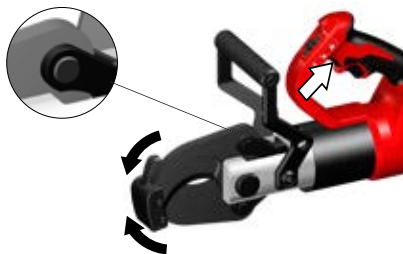

2. Eemaldage akupakk ja tõmmake liuglüli lukustusasendisse. 

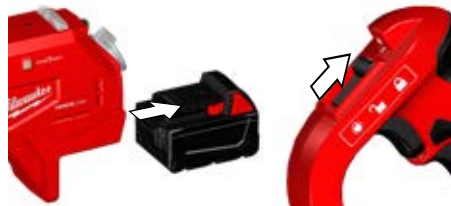

3.

10. 90°-180°

9. 17 Nm

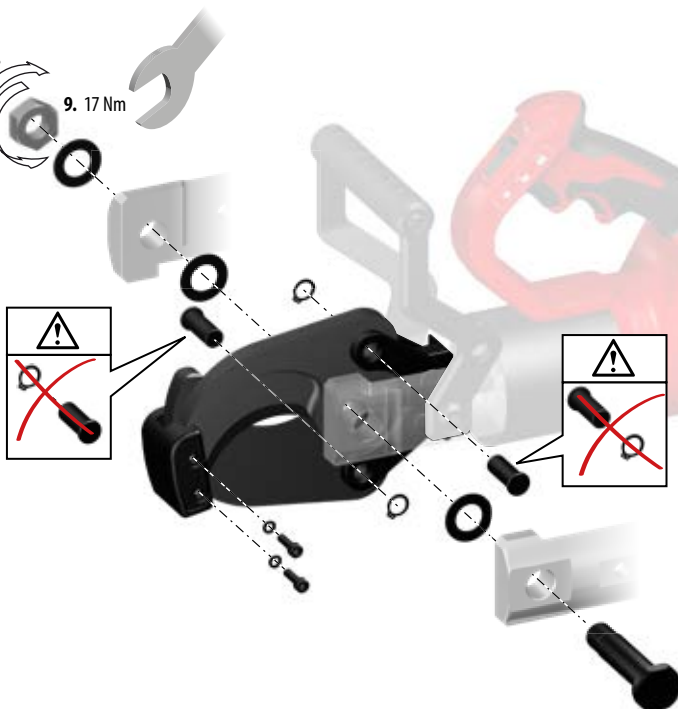

1. Eemaldage löiketera mutrid võtme või näpitsate abil ja eemaldage löiketera polt.
2. Eemaldage kinnitusrõngas ja tõmmake tiht ühelt löiketeralt ära.
3. MÄRKUS. Jätke meelde löiketera suund ja paigaldage uued löiketerad samamoodi. Löiketerad peavad olema suunatud nii, et lapikud küljed on koos ja kaldpinnad on üksteisest eemal, nagu kääridel.
4. Eemaldage löiketera ettevaatlikult.
5. Paigaldage uus löiketera samas suunas.
6. Lükake tiht läbi löiketera ja klambri. Vahetage kinnitusrõngas välja.
7. Korrake 2. kuni 6. sammu ka teise löiketera juures.
8. Paigaldage löiketera polt.
9. Keerake löiketera mutter löiketera poldile ja keerake 17 Nm pingutusmomendiga kinni.
10. Keerake mutrit 1/4 kuni 1/2 pöördet võrra lahti.

Kontrollige, kas löiketööriistad saavad vabalt liikuda.

Vigastuste ja kahjustuste vältimiseks ärge asetage tööriista, eemaldatavat akut ega laadijat vette ega laske vedelikel neisse tungida.

Hoidke masina õhutuspilud alati puhtad.

Seade sisaldab hüdraulikaõli, mis kujutab endast ohtu põhjaveele. Kontrollimatu väljalaskmine või asjatundmatu utiliseerimine on karistatav.

Seadet tuleb sõltuvalt kasutamisest hooldada iga 6 kuni 12 kuu järel.

Lisateavet hooldusintervallide kohta leiate ONE-KEY rakenduse kaudu.

Hoolitus- ja remonditööd tohivad teostada üksnes volitatud oskustöökodjad.

Kasutage ainult Milwaukee tarvikuid ja Milwaukee tagavaraosi. Detailid, mille väljavahetamist pole kirjeldatud, laske välja vahetada Milwaukee klienditeeninduspunktis (vaadake brošüüri garantii / klienditeeninduste aadressid).

Vajaduse korral võite tellida seadme läbilõikejoonise, näidates ära masina tüübi ja andmesildil oleva numbr. Selleks pöörduge klienditeeninduspunkti või otse: Techtronic Industries GmbH, Max-Eyth-Straße 10, 71364 Winnenden, Germany.

ONE-KEY™

Lisateabe saamiseks selle tööriista ONE-KEY funktsionaalsuse kohta lugege lisatud lühikasutusjuhend läbi või külastage internetis meie kodulehte <http://www.milwaukee.com/one-key>

ONE-KEY rakenduse saate App Store või Google Play kaudu oma nutitelefonile alla laadida.

Katsetulemus täidab meie miinimumnõudeid EN 301489-1 / EN 301489-17 järgi. Klient saab kasutusjuhiseid lugeda kasutusjuhendist.



AKUD

Temperatuur üle 50 °C vähendab vahetatava aku töövoimet. Vältige pikemat soojenemist päikese või kütteseadme mõjul.

Hoidke laadija ja vahetatava aku ühenduskontaktid puhtad.

Optimaalse patarei eluea tagamiseks, pärast kasutamist lae patareiplokk täielikult. Pikemat aega mittekasutatud akusid laadige veel enne kasutamist.

Akud tuleks võimalikult pika kasutusea saavutamiseks pärast täislaadimist laadijast välja võtta.

Aku ladustamisel üle 30 päeva.; Ladustage akut kuivas kohas u 27°C juures.; Ladustage akut u 30-50% laetusesisendis.; Laadige aku iga 6 kuu tagant täis.

Ärge visake tarvitatud vahetatavaid akusid tulle ega olmeprügisse. Milwaukee pakub vanade akude keskkonnahoidlikku käitlust; palun küsige oma eriaselst tarnijalt.

Ärge säilitage vahetatavaid akusid koos metallsemetega (lühiseoht).

LIITIUMIOONAKUDE TRANSPORTIMINE

Liitiumioonakud on allutatud ohtlike ainete transportimisega seonduvatele õigusaktidele.

Nende akude transportimine peab toimuma kohalikest, siseriiklikest ja rahvusvahelistest eeskirjadest ning määrustest kinni pidades.

Tarbijad tohivad neid akusid edasiste piiranguteta tänaval transportida.

Liitiumioonakude kommertstransport ekspedeerimisettevõtete kaudu on allutatud ohtlike ainete transportimisega seonduvatele

õigusaktidele. Tarne-ettevalmistusi ja transporti tohivad teostada eranditult vastavalt koolitatud isikud. Kogu protsessi tuleb asjatundlikult jälgida.

Akude transportimisel tuleb järgida järgmisi punkte:

Tehke kindlaks, et kontaktid on lühiste vältimiseks kaitsitud ja isoleeritud. Pöörake tähelepanu sellele, et akupakk ei saaks pakendis nihkuda. Kahjustatud või välja voolanud akusid ei tohi kasutada. Pöörduge edasiste juhiste saamiseks ekspedeerimisettevõtte poole.

EÜ VASTAVUSAVALDUS

Kinnitame oma ainuvastutusel, et „Tehniliste andmete“ all kirjeldatud toode vastab direktiivide kõigile asjakohastele sätetele

2011/65/EU RoHS

2006/42/EÜ

2014/53/ EU

ning täidetud on järgmiste ühtlustatud standardite nõuded.

EN 62841-1:2015

EN 62479:2010

EN 55014-1:2006+A1:2009+A2:2011

EN 55014-2:2015

EN 301 489-1 V2.1.1 (2017-02)

EN 301 489-17 V3.1.1 (2017-02)

EN 300 328 V2.1.1 (2016-11)

EN 50581:2012



Winnenden, 2018-08-07

Oliver Lerch / VP Product Management EMEA

Alexander Krug / Managing Director

On volitatud koostama tehnilist dokumentatsiooni.

Techtronic Industries GmbH

Max-Eyth-Straße 10, 71364 Winnenden, Germany



Est

SÜMBOLID



Palun lugege enne käikulaskmist kasutusjuhend hoolikalt läbi.



Masinaga töötades kandke alati kaitseprille.



Masinaga töötades kandke alati kaitseprille.



See seade sisaldab nööppatareid (liitiumpatarei).



Elektrilöögi oht



ETTEVAATUST! TÄHELEPANU! OHUD!



Enne kõiki töid masina kallal võtke vahetatav aku välja.



Aku laadimise ajaks tuleb pealüliti viia nulli.



Hoidke käed löikeinstrumendist ja teistest liikuvaatest osadest eemal. Sõrmed võivad sattuda löikemehhanismi sisse ning maha lõigata või vigastusi saada.



Tarvikud - ei kuulu tarne komplekti, soovitatav täiendus on saadaval tarvikute programmis.



Elektriseadmeid, patareisid/akusid ei tohi utiliseerida koos majapidamisprügiga. Elektriseadmed ja akud tuleb eraldi kokku koguda ning kõrvaldada keskkonnasõbralikul moel töötlemiskeskusesse. Küsige infot jäätmekäitlusjaamade ja kogumispunktide kohta oma kohalike ametnike või edasimüüja käest.

V

Pinge



Alalisvool



Euroopa vastavusmärk



Ukraina vastavusmärk



Euraasia vastavusmärk

ТЕХНИЧЕСКИЕ ДАННЫЕ

Кабельный нож	M18 HCC75R
Серийный номер изделия	4587 20 02... 000001-999999
диапазон частот	2402 - 2480 MHz
мощность радиоизлучения	1,8 dBm
Вольтаж аккумулятора	18 V
Номинальное усилие	77,8 kN
Диапазон резки Зависит от типа кабеля	макс. Ø 75 mm
Изолированный медный / Алюминиевый кабель с небольшим процентом армирования	
Удаленное управление	
Вольт пост. тока	6 V (1,5 V AA 4x)
Вес	0,4 kg
Вес согласно процедуре EPTA 01/2014 (Li-Ion 2,0 Ah ... 9,0Ah)	7,6 kg ... 8,2 kg
Температура окружающей среды, рекомендованная для эксплуатации	-18°C ... +50°C
Рекомендованные аккумуляторные блоки	M18B...
Рекомендованные зарядные устройства	M12-18...
Информация по шумам	
Значения замерялись в соответствии со стандартом EN 62841. Уровень шума прибора, определенный по показателю A, обычно составляет:	
Уровень звукового давления (Небезопасность K=3dB(A))	73,5 dB (A)
Уровень звуковой мощности (Небезопасность K=3dB(A))	84,5 dB (A)
Пользуйтесь приспособлениями для защиты слуха.	
Информация по вибрации	
Общие значения вибрации (векторная сумма трех направлений) определены в соответствии с EN 62841.	
Значение вибрационной эмиссии _a	0,2 m/s ²
Небезопасность K=	1,5 m/s ²

ВНИМАНИЕ!

Указанный в настоящем руководстве уровень вибрации измерен в соответствии с технологией измерения, установленной стандартом EN 62841 и может использоваться для сравнения электроинструментов друг с другом. Он также подходит для предварительной оценки вибрационной нагрузки. Указанный уровень вибрации представляет основные виды использования электроинструмента. Но если электроинструмент используется для других целей, используемый инструмент отклоняется от указанного или техническое обслуживание было недостаточным, то уровень вибрации может отклоняться от указанного. В этом случае вибрационная нагрузка в течение всего периода работы значительно увеличивается. Для точной оценки вибрационной нагрузки необходимо также учитывать время, в течение которого прибор отключен или включен, но фактически не используется. В этом случае вибрационная нагрузка в течение всего периода работы может существенно уменьшиться. Установите дополнительные меры безопасности для защиты пользователя от воздействия вибрации, например: техническое обслуживание электроинструмента и используемого инструмента, поддержание рук в теплом состоянии, организация рабочих процессов.



⚠ ВНИМАНИЕ Ознакомьтесь с правилами техники безопасности, техническими регламентами, изображениями и данными, прилагаемыми к устройству. Упущения, допущенные при не соблюдении указаний и инструкций по технике безопасности, могут стать причиной электрического поражения, пожара и тяжелых травм. **Сохраняйте эти инструкции и указания для будущего использования.**

⚠ ТЕХНИКА БЕЗОПАСНОСТИ ПРИ РАБОТЕ С КАБЕЛЬНЫМ НОЖОМ

К разрезанию и раскалыванию кабелей с помощью этого кабелереза допускается только персонал, обученный работе с подземными кабелями согласно местным правилам.

Для снижения риска взрыва, поражения электрическим током и порчи имущества и оборудования ни в коем случае не разрезайте подключенные к сети электрические кабели. Инструмент НЕ изолирован.

Держите руки и свободные элементы одежды вдали от режущих инструментов и других движущихся частей. Существует опасность тяжелого ранения, включая отрывание конечностей.

Рекомендуется спецодежда: пылезащитная маска, защитные перчатки, прочная и нескользящая обувь, каска и наушники.

Пользоваться средствами защиты. При работе с кабелерезом всегда носите защитные очки.

Принимайте защитные меры во избежание случайного включения кабелереза. Перед подключением съемного аккумулятора убедитесь в том, что пусковой курок зафиксирован стрелочным замком.

Держите кабелерез обеими руками.

Ни в коем случае не держите кабелерез за резак.

Перед использованием всегда проверяйте резак на наличие трещин или других признаков износа.

Используйте кабелерез, съемный аккумулятор и зарядное устройство только в том случае, если они находятся в безупречном техническом состоянии.

Повреждения должны незамедлительно устраняться в сертифицированном сервисном центре.

Выньте аккумулятор из машины перед проведением с ней каких-либо манипуляций.

Кабелерез может использоваться только со вставленным режущим инструментом.

Перед выполнением разреза извлекайте любые установочные инструменты и ключи.

Во избежание ранения и порчи имущества ни в коем случае не опускайте инструмент, съемный аккумулятор и зарядное устройство в жидкость и не допускайте проникновения жидкости внутрь этих устройств.

Для зарядки аккумуляторов модели M18 используйте только зарядным устройством M18. Не заряжайте аккумуляторы других систем.

Никогда не вскрывайте аккумуляторы или зарядные устройства и храните их только в сухих помещениях. Следите, чтобы они всегда были сухими.

Для предотвращения опасности пожара в результате короткого замыкания, травм и повреждения изделия не опускайте инструмент, сменный аккумулятор или зарядное устройство в жидкости и не допускайте попадания жидкостей внутрь устройств или аккумуляторов. Коррозионные и проводящие жидкости, такие как соленый раствор, определенные химикаты, отбеливающие средства или содержащие их продукты, могут привести к короткому замыканию.

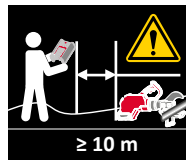

При отсутствии национальных или других требований информацию о надлежащем минимальном расстоянии в воздухе, которое определяет внешние границы опасной зоны или зоны приближения, можно найти в актуальной версии европейского

стандарта 50110-1. Рекомендуемое производителем значение составляет ≥ 10 м

ВНИМАНИЕ

 Устройство использует кнопочный/плоский круглый литиевый аккумулятор. Новый или использованный аккумулятор может вызвать сильные внутренние ожоги и привести к смерти в течение 2 часов в случае проглатывания или попадания в организм. Всегда закрепляйте крышку аккумуляторного отсека. Если она не закрывается надежно, остановите устройство, извлеките аккумулятор и храните его в недоступном для детей месте. Если вы считаете, что человек проглотил аккумулятор или что аккумулятор иным образом попал в организм, обратитесь за экстренной медицинской помощью.

ОСТАТОЧНЫЕ ОПАСНОСТИ

При использовании удаленного управления процесс разрезания после его запуска можно остановить только на режущем устройстве.

Поэтому важно обеспечить, чтобы никто не находился в опасной зоне.

Перед началом процесса разрезания необходимо заблокировать доступ к месту проведения работ согласно местным нормам.

Оператор пульта удаленного управления должен выбрать такое место, с которого хорошо просматривается опасная зона.

Допускается только разрезание кабелей, которые были отключены от источника питания!

Несоблюдение этого указания может привести к тяжелому ранению, смерти, пожару или другому повреждению имущества в результате удара электрическим током, взрыва и/или возникновения электрической дуги.

Носить защитные очки.

ИСПОЛЬЗОВАНИЕ

Кабелерез пригоден для разрезания изолированных медных и алюминиевых кабелей и кабелей с небольшим процентом армирования, которые были отключены от источника питания, в зависимости от типа кабеля.

К разрезанию и раскалыванию кабелей с помощью этого кабелереза допускается только персонал, обученный работе с подземными кабелями согласно местным правилам.

Оператор кабелереза должен проходить инструктаж касательно особых рисков, связанных с использованием этого инструмента, и касательно необходимых мер предосторожности. Инструктаж проводится перед первым использованием инструмента и в дальнейшем как минимум раз в год.

Эксплуатирующая компания обязана:

- предоставить руководство по эксплуатации в распоряжение оператора;
- и убедиться в том, что оператор прочел и принял к сведению информацию, предоставленную в руководстве.



ВНИМАНИЕ Ознакомьтесь с правилами техники безопасности, техническими регламентами, изображениями и данными, прилагаемыми к устройству. Упущения, допущенные при не соблюдении указаний и инструкций по технике безопасности, могут стать причиной электрического поражения, пожара и тяжелых травм.

Сохраняйте эти инструкции и указания для будущего использования.

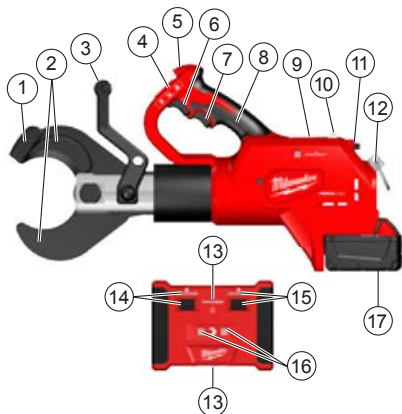

Описание устройства

- ① Держатель лезвия
- ② Лезвие
- ③ Передняя рукоятка / Изолированная поверхность ручки
- ④ Ползунковый переключатель / Блокатор пускового курка
- ⑤ Светодиод
- ⑥ Пусковой курок
- ⑦ Курок разблокировки
- ⑧ Рукоятка / Изолированная поверхность ручки
- ⑨ Крышка аккумуляторного отсека ONE-KEY
- ⑩ Индикатор удаленного разрезания
- ⑪ Переключатель удаленного разрезания
- ⑫ Подвесной кронштейн
- ⑬ Выключатель питания удаленного разрезания со светодиодом "1"
- ⑭ Кнопка удаленного управления со светодиодом "2"
- ⑮ Кнопка удаленного управления со светодиодом "3"
- ⑯ Индикаторы удаленного разрезания

⑰ Аккумулятор

Обустройство рабочей зоны

Перед началом работы необходимо отсоединить кабели и убедиться в том, что они остаются без напряжения на протяжении работы.

В любом случае необходимо соблюдать местные нормы безопасности и предписания оператора электросети.

Для того чтобы отключить питание, а также подтвердить и поддерживать обесточенность кабелей, обратитесь к оператору электросети.

Если отсутствует возможность удостовериться в отключении кабеля или изолированной линии от питания, проведение работ запрещено.

Перед началом процесса разрезания необходимо заблокировать доступ к месту работ и наблюдать за ним согласно местным правилам.

Оператор пульта удаленного управления должен выбрать такое место, с которого хорошо просматривается опасная зона, чтобы в любое время иметь возможность проверить отсутствие людей в огражденной области.

Не подвергайте инструменты воздействию дождя. Не используйте инструменты во влажной или сырой среде.

Подготовка кабелереза и аккумулятора

Перед каждым использованием выполняйте указанные ниже действия.

- Проверьте кабелерез на наличие внешних повреждений
- Проверьте режущий инструмент на наличие трещин или других признаков износа

Используйте только инструменты, находящиеся в безупречном состоянии!

Перед началом удаленного процесса разрезания необходимо проверить заряд аккумулятора: он должен составлять не менее 33 % (см. иллюстрированное описание).

Перед началом работы может потребоваться зарядка аккумулятора.

Подготовка к процессу разрезания (с удаленным управлением или без)

Зафиксируйте разрезаемый кабель на опоре, чтобы снизить риск неконтролируемого перемещения.

В частности, кабели воздушных линий могут неконтролируемо перемещаться, вызывая ранения и/или порчу имущества.



ИСПОЛЬЗОВАНИЕ

⚠ ВНИМАНИЕ : Для снижения риска взрыва, поражения электрическим током и порчи имущества и оборудования ни в коем случае не разрезайте подключенные к сети электрические кабели.

Инструмент НЕ изолирован. Контакт с цепью под напряжением может привести к тяжелому ранению или смерти. Перед выполнением разреза отключите питание. Ни в коем случае не разрезайте газо- или водопроводы. Держите руки на безопасном расстоянии от режущих кромок и движущихся деталей. Возможны глубокие порезы или отрывание конечностей.

Перед заменой или удалением вспомогательных принадлежностей всегда извлекайте аккумулятор.

Используйте вспомогательные принадлежности, специально рекомендованные для этого инструмента. Другие принадлежности могут представлять опасность.

Для снижения риска ранения носите защитные очки или очки с боковыми щитками.

⚠ ВНИМАНИЕ : Во избежание ранения разрежьте только рекомендуемые для лезвий материалы. (см. раздел «Спецификации») Не пытайтесь разрезать другие материалы.

Для того чтобы поставить инструмент на землю, поверните режущую головку на 180°, чтобы можно было использовать переднюю рукоятку в качестве опоры.

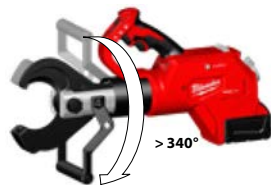

Повесьте инструмент за переднюю ручку на крючок для инструмента.



РАЗРЕЗАНИЕ БЕЗ УДАЛЕННОГО УПРАВЛЕНИЯ

- Убедитесь в том, что переключатель удаленного разрезания установлен в положение ВЫКЛЮЧЕНИЯ (0).
- Перед разрезанием убедитесь в том, что лезвия установлены правильно.
- Во время работы инструмент можно поставить на сухую поверхность или использовать в качестве ручного устройства. Для того чтобы поставить инструмент на землю, поверните режущую головку на 180°, чтобы можно было использовать переднюю рукоятку в качестве опоры. Если вы хотите использовать устройство в качестве ручного инструмента, крепко держите его обеими руками за рукоятки, как показано далее.

1. Не пытайтесь выполнять угловые разрезы, поскольку это приведет к повреждению заготовки и лезвий.



2. Крепко возьмитесь за рукоятки. Переведите ползунковый переключатель в положение разблокировки. (1) Нажмите и удерживайте курок во время работы. (2) При нажатии пускового курка загорается светодиодный индикатор. После завершения разрезания или после выключения инструмента отпустите пусковой курок.



3. После совершения разреза нажмите пусковой курок, чтобы открыть лезвия. (3) Переведите ползунковый переключатель в положение блокировки. (4)

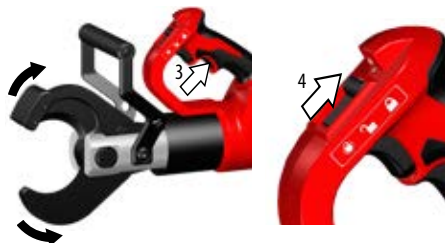

УДАЛЕННОЕ РАЗРЕЗАНИЕ

- Перед разрезанием убедитесь в том, что лезвия установлены правильно.

После начала необходимо выполнять действия 1–4 так, чтобы интервал между действия составлял не более 5 минут. Если интервал составляет более 5 минут, выполните сброс (см. пункт 7) и начните заново.



- Убедитесь в том, что переключатель удаленного разрезания установлен в положение ВЫКЛЮЧЕНИЯ (0).
- Перед разрезанием убедитесь в том, что лезвия установлены правильно.
- Во время работы инструмент можно поставить на сухую поверхность или использовать в качестве ручного устройства. Для того чтобы поставить инструмент на землю, поверните режущую головку на 180°, чтобы можно было использовать переднюю рукоятку в качестве опоры.

1. Держите устройство за ручку, как показано на рисунке. Не пытайтесь выполнять угловые разрезы, поскольку это приведет к повреждению заготовки и лезвий.



2. Нажмите переключатель разъединения и удерживайте его, пока лезвия не соприкоснутся с внешним диаметром кабеля. (2)

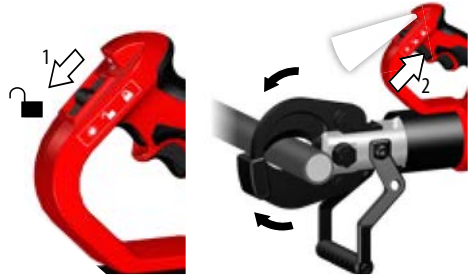

3. Переведите переключатель удаленного управления на инструменте в положение «ВКЛЮЧЕНИЕ (1)».

⇒ Индикатор удаленного разрезания на инструменте загорится непрерывным красным светом.

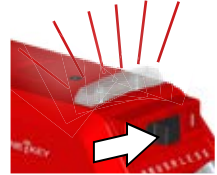

4. Нажмите пусковой курок (1) и переведите блокиратор пускового курка в положение (2).

⇒ Индикатор удаленного разрезания на инструменте загорится мигающим красным светом.



5. Переведите переключатель удаленного управления в положение «ВКЛЮЧЕНИЕ (1)».

⇒ Индикатор 1 загорится непрерывным синим светом.
⇒ Индикатор 2 загорится мигающим красным светом.



6. Нажмите кнопку 2 и удерживайте ее в течение 2 секунд.

⇒ Индикатор 2 загорится непрерывным красным светом.
⇒ Индикатор 3 загорится мигающим красным светом.



7. В течение следующих 20 секунд нажмите кнопку 3 и удерживайте ее в течение 2 секунд, чтобы начать разрезание.

⇒ Индикатор 3 загорится непрерывным красным светом.
Отпустите кнопку 3, и разрезание начнется.

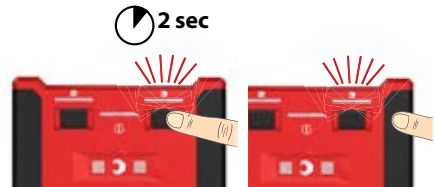

8. После завершения разрезания загорится индикатор разрезания:

⇒ Зеленый = максимальное усилие разрезания достигнуто
⇒ Красный = Сбой разрезания



9. Для сброса нажмите пусковой курок (1), чтобы выполнить разблокировку.

Нажмите курок разблокировки (2), чтобы вернуть резак в исходное положение.

Переведите переключатель удаленного разрезания (3) в положение «ВЫКЛЮЧЕНИЯ (0)».



ДЕЙСТВИЯ В СЛУЧАЕ СБОЕВ

- Кабель может быть проколот и может оказаться под напряжением, в этом случае всегда информируйте оператора электросети, останавливайте процесс разрезания и принимайте необходимые меры защиты
- Всегда убеждайтесь в том, что устройство является и остается обесточенным, прежде чем приблизиться и прикасаться к нему
- Нажмите и удерживайте кнопку сброса, пока режущее устройство не откроется полностью
- Проверьте заряд аккумулятора
- Проверьте материал и его толщину согласно техническим данным
- Если есть подозрение касательно разрезания токоведущего кабеля, необходимо проверить кабелерез в уполномоченной специализированной мастерской

ЗАКЛИНИВАНИЕ ЛЕЗВИЙ

Грязь и посторонние частицы могут приводить к заклиниванию лезвий после разрезания

- Нажмите и удерживайте курок разблокировки, чтобы вернуть инструмент в исходное состояние.
- Извлеките аккумулятор.
- Удерживая курок разблокировки в нажатом состоянии, постукивайте резиновым молотком о держатель лезвий, пока лезвия не раскроются.
- Перед началом нового процесса разрезания удалите грязь и посторонние частицы с лезвий.

СОВЕТЫ ПО РАЗРЕЗАНИЮ

- Не пытайтесь выполнять угловые разрезы, поскольку это приведет к повреждению заготовки и лезвий.
- Положите кабелерез на кабель, установив режущую кромку под правильным углом и придвинув его вплоть до внутренней режущей части.
- Для увеличения срока службы лезвий разрезайте чистый материал. Перед началом разрезания вытирайте грязь и посторонние частицы с материала и лезвий.
- После разрезания включите блокиратор, чтобы зафиксировать выключатель.



ОБСЛУЖИВАНИЕ

Выньте аккумулятор из машины перед проведением с ней каких-либо манипуляций.

Ни в коем случае не вскрывайте кабелерез, съемный аккумулятор или зарядное устройство.

Проверяйте кабелерез на наличие каких-либо проблем, таких как шум или заклинивание движущихся деталей, которое может повлиять на работу инструмента.

Проверьте режущие инструменты на наличие трещин или других признаков износа.

По завершению работ очищайте и смазывайте режущие инструменты.

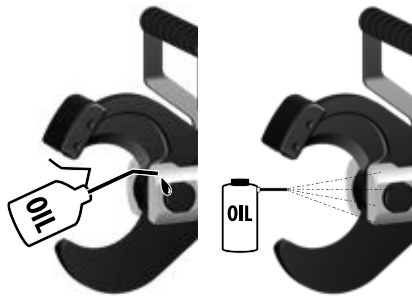

Проверяйте остроту режущих кромок и заменяйте изношенные резак.





49 162 774

ЗАМЕНА ЛЕЗВИЯ

Заменяйте лезвия, если они имеют зазубрины или повреждения. Всегда заменяйте лезвия полным комплектом. Используйте только лезвия MILWAUKEE.

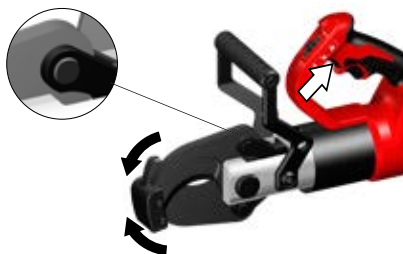
1. Нажмите пусковой курок, чтобы слегка закрыть лезвия. Стопорные кольца должны обнажиться.



2. Извлеките аккумулятор и переведите ползунковый переключатель в положение блокировки. 



3.

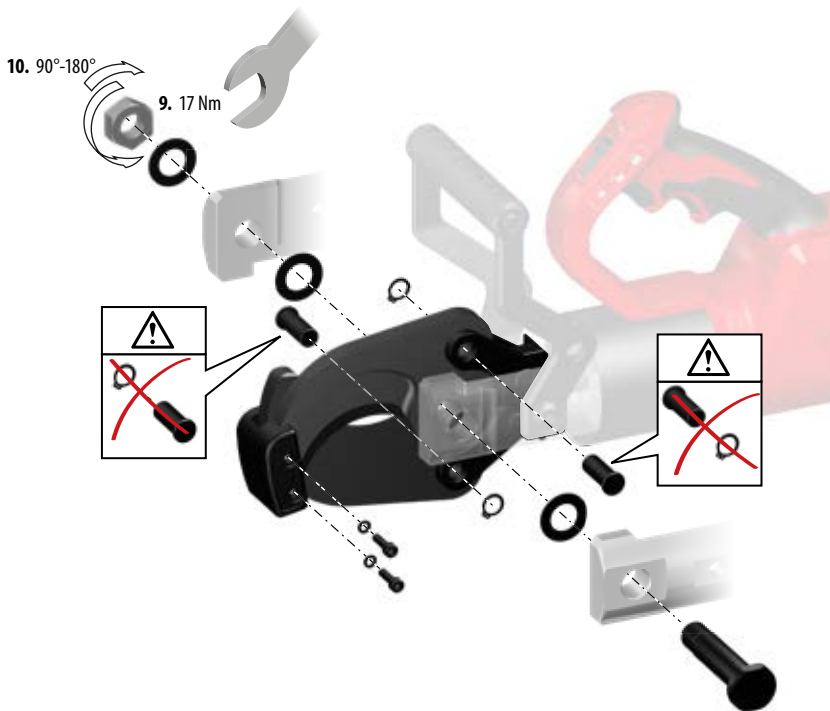

1. С помощью ключа или плоскогубцев извлеките гайки лезвий и извлеките болт лезвий.
2. Извлеките стопорное кольцо и штифт из одного из лезвий.
- 3.
4. Аккуратно извлеките лезвие.

5. Установите новое лезвие в том же положении.
6. Вставьте штифт в лезвие и кронштейн. Установите стопорное кольцо на место.
7. Повторите действия 2–6 для другого лезвия.
8. Вставьте болт лезвий.
9. Навинтите гайку лезвий на болт лезвий и затяните с усилием 17 Н·м.
10. Отвинтите ее назад на 1/4–1/2 оборота

Убедитесь в том, что режущие инструменты движутся свободно.

Во избежание ранения и порчи имущества ни в коем случае не опускайте инструмент, съемный аккумулятор и зарядное устройство в жидкость и не допускайте проникновения жидкости внутрь этих устройств.

Всегда держите охлаждающие отверстия чистыми.

В устройстве содержится гидравлическое масло, представляющее опасность для грунтовых вод.

Неконтролируемый слив или ненадлежащая утилизация наказывается штрафом.

Техобслуживание устройства необходимо выполнять один раз в шесть–двенадцать месяцев в зависимости от использования.

Подробную информацию об интервалах обслуживания можно получить с помощью приложения ONE-KEY.

Работы по техобслуживанию и ремонту могут производиться только в сертифицированных сервисных центрах.

Пользуйтесь аксессуарами и запасными частями Milwaukee. В случае возникновения необходимости в замене, которая не была описана, обращайтесь в один из сервисных центров по обслуживанию электроинструментов Milwaukee (см. список сервисных организаций).

При необходимости может быть заказан чертеж инструмента с трехмерным изображением деталей. Пожалуйста, укажите номер и тип инструмента и закажите чертеж у Ваших местных агентов или непосредственно у Techtronic Industries GmbH, Max-Eyth-Straße 10, 71364 Winnenden, Germany.



ONE-KEY™

Для получения более подробной информации о функциях ONE-KEY данного инструмента прочтите прилагаемое краткое руководство или посетите наш сайт в Интернете по адресу <http://www.milwaukeeetool.com/one-key>

Вы можете загрузить приложение ONE-KEY на свой смартфон через App Store или Google Play.

Результат испытания соответствует нашим минимальным требованиям согласно EN 301489-1 / EN 301489-17. Мы предоставим заказчику инструкции по эксплуатации в руководстве пользователя.



АККУМУЛЯТОР

Температура свыше 50°C снижает работоспособность аккумуляторов. Избегайте продолжительного нагрева или прямого солнечного света (риск перегрева).

Контакты зарядного устройства и аккумуляторов должны содержаться в чистоте.

Для обеспечения оптимального срока службы аккумулятор необходимо полностью заряжать после использования прибора. Перед использованием аккумулятора, которым не пользовались некоторое время, его необходимо зарядить.

Для достижения максимально возможного срока службы аккумуляторы после зарядки следует вынимать из зарядного устройства.

При хранении аккумулятора более 30 дней; Храните аккумулятор при 27°C в сухом месте. Храните аккумулятор с зарядом примерно 30% - 50%. Каждые 6 месяцев аккумулятор следует заряжать.

Не выбрасывайте использованные аккумуляторы вместе с домашним мусором и не сжигайте их. Дистрибьюторы компании Milwaukee предлагают восстановление старых аккумуляторов, чтобы защитить окружающую среду.

Не храните аккумуляторы вместе с металлическими предметами во избежание короткого замыкания.

ТРАНСПОРТИРОВКА ЛИТИЙ-ИОННЫХ АККУМУЛЯТОРОВ

Литий-ионные аккумуляторы в соответствии с предписаниями закона транспортируются как опасные грузы.

Транспортировка этих аккумуляторов должна осуществляться с соблюдением местных, национальных и международных предписаний и положений.

Эти аккумуляторы могут перевозиться по улице потребителем без дальнейших обязательств.

При коммерческой транспортировке литий-ионных аккумуляторов экспедиторскими компаниями действуют положения, касающиеся транспортировки опасных грузов. Подготовка к отправке и транспортировка должны

производиться исключительно специально обученными лицами. Весь процесс должен находиться под контролем специалиста.

При транспортировке аккумуляторов необходимо соблюдать следующие пункты:

Убедитесь, что контакты защищены и изолированы во избежание короткого замыкания. Следите за тем, чтобы аккумуляторный блок не соскользнул внутри упаковки. Транспортировка поврежденных или протекающих аккумуляторов запрещена. За дополнительными указаниями обратитесь к своему экспедитору.

ДЕКЛАРАЦИЯ О СООТВЕТСТВИИ СТАНДАРТАМ ЕС

Мы несем исключительную ответственность за то, что изделие, описанное в разделе «Техническая информация» соответствует всем применимым положениям директив

2011/65/EU RoHS

2006/42/EC

2014/53/EU

а также следующим согласованным стандартам

EN 62841-1:2015

EN 62479:2010

EN 55014-1:2006+A1:2009+A2:2011

EN 55014-2:2015

EN 301 489-1 V2.1.1 (2017-02)

EN 301 489-17 V3.1.1 (2017-02)

EN 300 328 V2.1.1 (2016-11)

EN 50581:2012



Winnenden, 2018-08-07

Oliver Lerch / VP Product Management EMEA

Alexander Krug / Managing Director

Уполномочен на составление технической документации.

Techtronic Industries GmbH

Max-Eyth-Straße 10, 71364 Winnenden, Germany



СИМВОЛЫ



Пожалуйста, внимательно прочтите инструкцию по использованию перед началом любых операций с инструментом.



При работе с инструментом всегда надевайте защитные очки.



При работе с инструментом всегда надевайте защитные очки.



Устройство использует кнопочный/плоский круглый литиевый аккумулятор.



Опасность поражения электрическим током



ВНИМАНИЕ! ПРЕДУПРЕЖДЕНИЕ! ОПАСНОСТИ!



Выньте аккумулятор из машины перед проведением с ней каких-либо манипуляций.



При зарядке аккумулятора устанавливайте главный выключатель в нулевое положение.



Держите руки вдали от режущего инструмента и других движущихся частей. Следствием попадания пальцев внутрь режущего механизма может оказаться их отрезание или травмирование.



Принадлежности - В стандартную комплектацию не входит, поставляется в качестве дополнительной принадлежности.



Электроприборы, батареи/аккумуляторы запрещено утилизировать вместе с бытовым мусором. Электрические приборы и аккумуляторы следует собирать отдельно и сдавать в специализированную компанию для утилизации в соответствии с нормами охраны окружающей среды. Получите в местных органах власти или у вашего специализированного дилера сведения о центрах вторичной переработки и пунктах сбора.

V Вольт пост. тока

— — — Постоянный ток



Европейский знак соответствия



Украинский знак соответствия



Знак Евразийского Соответствия

Транспортировка:

Категорически не допускается падение и любые механические воздействия на упаковку при транспортировке.

При разгрузке/погрузке не допускается использование любого вида техники, работающей по принципу зажима упаковок.

Хранение:

Необходимо хранить в сухом месте.

Необходимо хранить вдали от источников повышенных температур и воздействия солнечных лучей.

При хранении необходимо избегать резкого перепада температур. Хранение без упаковок не допускается.

Срок службы изделия:

Срок службы изделия составляет 5 лет.

Не рекомендуется к эксплуатации по истечении 5 лет хранения с даты изготовления без предварительной проверки.

Дата изготовления (код даты)

отштампован на поверхности корпуса изделия.

Пример:

A2015, где 2015 - год изготовления

A - месяц изготовления

Определить месяц изготовления можно согласно приведенной ниже таблице.

A - Январь	D - Апрель	G - Июль	K - Октябрь
B - Февраль	E - Май	H - Август	L - Ноябрь
C - Март	F - Июнь	J - Сентябрь	M - Декабрь

Тектроник Индастриз ГмбХ
Германия, 71364, Винненден,
ул. Макс-Ай-Штрассе, 10
Сделано в КНР

Русский

ТЕХНИЧЕСКИ ДАННИ

Клещи резачки за кабели	M18 HCC75R
Производствен номер	4587 20 02... 000001-999999
Радиочестотна лента	2402 - 2480 MHz
Радиочестотна мощност	1,8 dBm
Напрежение на акумулатора	18 V
сила на пресоване	77,8 kN
Диапазон на рязане Зависи от типа кабел	макс. Ø 75 mm
Меден с изолация / Алуминиев проводник, с лека армировка	
Дистанционно управление	
Напрежение	6 V (1,5 V AA 4x)
Тегло	0,4 kg
Тегло съгласно процедурата EPTA 01/2014 (Li-Ion 2,0 Ah...9,0Ah)	7,6 kg ... 8,2 kg
Препоръчителна температура на околната среда при експлоатация	-18°C ... +50°C
Препоръчителни акумулаторни батерии	M18B...
Препоръчителни зарядни устройства	M12-18...
Информация за шума	
Измерените стойности са получени съобразно EN 62841. Оцененото с A ниво на шума на уреда е съответно:	
Равнище на звуковото налягане (Несигурност K=3dB(A))	73,5 dB (A)
Равнище на мощността на звука (Несигурност K=3dB(A))	84,5 dB (A)
Да се носи предпазно средство за слуха!	
Информация за вибрациите	
Общите стойности на вибрациите (векторна сума на три посоки) са определени в съответствие с EN 62841.	
Стойност на емисии на вибрациите a_h	0,2 m/s ²
Несигурност K=	1,5 m/s ²

ВНИМАНИЕ!

Посоченото в тези инструкции ниво на вибрациите е измерено в съответствие със стандартизиран в EN 62841 измервателен метод и може да се използва за сравнение на електрически инструменти помежду им. Подходящ е и за временна оценка на вибрационното натоварване.

Посоченото ниво на вибрациите представя основните приложения на електрическия инструмент. Ако обаче електрическият инструмент се използва с друго предназначение, с различни сменяеми инструменти или при недостатъчна техническа поддръжка, нивото на вибрациите може да е различно. Това чувствително може да увеличи вибрационното натоварване по време на целия работен цикъл.

За точната оценка на вибрационното натоварване трябва да се вземат предвид и периодите от време, в които уредът е изключен или работи, но в действителност не се използва. Това чувствително може да намали вибрационното натоварване по време на целия работен цикъл.

Определете допълнителни мерки по техника на безопасност в защита на обслужващия работник от въздействието на вибрациите като например: техническа поддръжка на електрическия инструмент и сменяемите инструменти, поддържане на ръцете топли, организация на работния цикъл.



БЪЛ

⚠ ВНИМАНИЕ Прочетете всички указания за безопасност, инструкции, изображенията и техническите данни, които получавате с уреда. Пропуски при спазването на указанията и на инструкциите за безопасност могат да доведат до токов удар, пожар и/или тежки наранявания.

Запазете всички указания и инструкции за безопасност за бъдещето.

⚠ УКАЗАНИЯ ЗА БЕЗОПАСНОСТ ПРИ РАБОТА С КЛЕЩИ РЕЗАЧКИ ЗА КАБЕЛИ

Рязането и разделянето на кабели с помощта на тази резачка може да се извършва само от персонал, обучен да работи по подземни кабели в съответствие с местните разпоредби.

За да намалите риска от експлозия, токов удар и увреждане на собственост, никога не прерязвайте електрически кабели под напрежение. Инструментът НЕ е изолиран.

Дръжте ръцете си и широки дрехи далече от режещи инструменти и други движещи се части. Съществува риск от сериозно нараняване, включително отрязване на крайниците.

Препоръчват се защитно облекло и прахозащитна маска, защитни ръкавици, здрави и нехлъзгащи се обувки, каска и предпазни средства за слуха.

Да се използват предпазни средства. Винаги носете предпазни очила при работа с резачката за кабели.

Не допускайте случайното стартиране на резачката за кабели. Преди да свържете към сменяема батерия, уверете се, че съсъкът е блокиран чрез предпазна клич.

Хващайте резачката на кабели за двете дръжки.

Никога не хващайте резачката за кабели за режещите челюсти.

Преди употреба, винаги проверявайте режещите челюсти за пукнатини и други признаци на износване.

Използвайте резачката за кабели, сменяемата батерия и зарядното устройство само ако са в перфектно техническо състояние.

Отстранете повредите незабавно в оторизиран специализиран сервиз.

Преди започване на каквито е да работи по машината извадете акумулатора.

Резачката за кабели може да се използва само когато е поставен резец.

Отстранете всички инструменти и ключове за настройка, преди да извършите срязване.

За да избегнете нараняване и повреда, никога не потапяйте инструмента, сменяемата батерия или зарядното в течност и не позволявайте проникването на течност в тях.

български

Акумулатори от системата M18 да се зареждат само със зарядни устройства от системата M18 laden. Да не се зареждат акумулатори от други системи.

Не отваряйте акумулатори и зарядни устройства и ги съхранявайте само в сухи помещения. Пазете ги от влага.

За да избегнете опасността от пожар, предизвикана от късо съединение, както и нараняванията и повредите на продукта, не потапяйте инструмента, сменяемата акумулаторна батерия или зарядното устройство в течности и се погрижете в уредите и акумулаторните батерии да не попадат течности. Течностите, предизвикващи корозия или провеждащи електричество, като солена вода, определени химикали, избелващи вещества или продукти, съдържащи избелващи вещества, могат да предизвикат късо съединение.

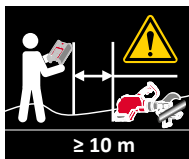

Ако не е указано в националните или местни разпоредби, можете да намерите подходящото минимално разстояние по въздух, което определя външния периметър на зоната на опасност или зоната на допустима близост, в най-новата версия на европейския стандарт EN 50110-1. Производителят препоръчва разстояние ≥ 10 m

ВНИМАНИЕ



Това устройство се захранва с клетъчна литиева батерия от тип копче. Както новите, така и използваните батерии могат да причинят тежки вътрешни изгаряния и доведат до смърт за не повече от 2 часа след поглъщане или попадане в тялото. Винаги проверявайте дали капачето на батерията е добре затворено. Ако не се затваря добре, спрете устройството, извадете батерията и я дръжете далече от деца. Ако мислите, че някой може да е погълнал батерията или че тя е попаднала в тялото по друг начин, потърсете незабавна медицинска помощ.

ОСТАТЪЧНИ РИСКОВЕ

Ако използвате дистанционното управление, след като е започнал, процесът на рязане може да бъде спряно само от устройството за рязане.

Затова е важно да се уверите, че в опасната зона няма никой.

Преди да започнете да режете, достъпът до зоната трябва да бъде блокиран в съответствие с местните разпоредби.

Операторът на дистанционното управление трябва да избере местоположение, от което да може да вижда опасната зона.

Никога не режете кабели, които не са изключени от захранването!

Неспазването на тази инструкция може да причини сериозни наранявания, смърт, пожар и други имуществени вреди в резултат на токов удар, експлозия и/или електрически дъги.

Носете предпазни очила.

ИЗПОЛЗВАНЕ ПО ПРЕДНАЗНАЧЕНИЕ

Резачката за кабели е подходяща за рязане на изолирани медни и алуминиеви кабели и кабели с лека армировка, които са изключени от захранването, в зависимост от типа кабел.

Рязането и разделянето на кабели с помощта на тази резачка може да се извършва само от персонал, обучен да работи по подземни кабели в съответствие с местните разпоредби.

Операторът на тази резачка за кабели трябва да бъде инструктиран относно специфичните опасности, свързани с използването на тази резачка за кабели и относно съществените мерки за безопасност, преди да започне работа с нея за първи път и поне веднъж в годината след това.

Фирмата изпълнител следва да:

- осигури на оператора достъп до ръководството за експлоатация и
- да се увери, че операторът го е прочел и разбрал.



ВНИМАНИЕ Прочетете всички указания за безопасност, инструкции, изображенията и техническите данни, които получавате с уреда.

Пропуски при спазването на указанията и на инструкциите за безопасност могат да доведат до токов удар, пожар и/или тежки наранявания.

Запазете всички указания и инструкции за безопасност за бъдещето.



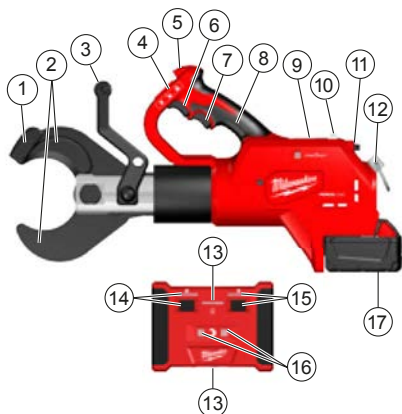

БЪЛ Описание на устройството

- ① Фиксатор на остриета
- ② Остриета
- ③ Предна ръкохватка / Изолирана повърхност за хващане
- ④ Плъзгач превключвател / Закljučващ механизъм на спуська
- ⑤ Светодиод
- ⑥ Спусък
- ⑦ Освобождаващ механизъм на спуська
- ⑧ Ръкохватка / Изолирана повърхност за хващане
- ⑨ Капак за батерията ONE-KEY
- ⑩ Индикатор за дистанционно рязане
- ⑪ Превключвател за дистанционно рязане
- ⑫ Ухо
- ⑬ Ключ за включване/изключване на дистанционното със светодиод "1"
- ⑭ Бутон за дистанционното със светодиод "2"
- ⑮ Бутон за дистанционното със светодиод "3"

⑯ Индикатори за дистанционно рязане

⑰ Аккумуляторна батерия

Подготовка на работното поле

Преди да започнете работа, кабелите трябва да бъдат изключени и трябва да се уверите, че по тях не тече ток, до приключване на цялата работа.

Местните разпоредби за безопасност и разпоредбите на мрежовия оператор трябва да се спазват при всички обстоятелства.

Обърнете се към мрежовия оператор да прекъсне ел. захранване и да го държи изключено.

Не извършвайте никаква работа, ако не сте напълно сигурни, че кабелът или изолираният проводник е изключен.

Преди да започнете да режете, достъпът трябва да бъде блокиран и следен в съответствие с местните разпоредби.

Операторът на дистанционното управление трябва да избере местоположение, от което се вижда опасната зона, за да може във всеки един момент да се гарантира, че в зоната с ограничен достъп няма никой.

Не излагайте уреда на дъжд и не употребявайте в мокра или влажна среда.

Подготовка на резачката за кабели и на батерията

Преди всяка употреба:

- Огледайте резачката на кабели за външни дефекти;
- Проверете резачката за пукнатини и други признаци на износване;

Използвайте само ако е в отлично състояние!

Преди да започнете да режете дистанционно, проверете заряда на батерията — той трябва да бъде най-малко 33% (вж. илюстрираното описание).

Може да е необходимо да заредите батерията, преди да започнете работа.

Подготовка за рязане (със и без дистанционно управление)

Закрепете и фиксирайте кабела, който ще режете, за да намалите риска от случайно помръдване.

Възможно е случайното помръдване на висящи във въздуха кабели, което да причини наранявания и/или повреди.

⚠ ВНИМАНИЕ: За да намалите риска от експлозия, токов удар и увреждане на собственост, никога не прерязвайте електрически кабели под напрежение.

Инструментът НЕ е изолиран. Контактът с ел. верига под напрежение може да причини сериозни наранявания или смърт. Изключете захранването, преди да извършите срязването. Никога не режете газопроводи и водопроводи. Дръжте ръцете си далеч от режещите ръбове и движещите се части. В противен случай може да се стигне до разкъсване и ампутация.

Винаги изваждайте батерията, преди да подмените или отстранявате аксесоари. Използвайте само аксесоари, които се препоръчват специално за този инструмент. Различни аксесоари могат да бъдат опасни.

За да намалите риска от нараняване, носете защитни очила или очила със странични предпазители.

⚠ ВНИМАНИЕ : За да намалите риска от нараняване, режете единствено материали, подходящи за остриетата. (вж. „Спецификации“.) Не опитвайте да режете други материали.

За да поставите инструмента в изправено положение на земята, завъртете режещата глава на 180° така, че предната ръкохватка да може да послужи като основа.



Закачете инструмента за предната ръкохватка на подходяща закачалка за инструменти.



РЪЗАНЕ БЕЗ ДИСТАНЦИОННО УПРАВЛЕНИЕ

- Уверете се, че превключвателят за дистанционно ръзване е поставен на OFF (0).
- Преди ръзване се уверете, че остриетата са поставени правилно.
- Докато се използва, инструментът може бъде поставян върху суха подложка или да бъде се държи в ръце. За да поставите инструмента в изправено положение на земята, завъртете режещата глава на 180° така, че предната ръкохватка да може да послужи като основа. Ако искате да използвате инструмента, като го държите в ръце, хванете го по безопасен начин за двете ръкохватки, както е показано на илюстрацията.

1. Не опитвайте да режете под ъгъл, тъй като това ще повреди кабела и остриетата.



2. Хванете здраво ръкохватките. Преместете плъзгача на превключателя в позиция „отключено“. (1) Натиснете спусъка и го задръжте, докато трае операцията. (2)

Когато спусъкът бъде дръпнат, ще светне светодиоден индикатор.

Когато приключите с ръзането или инструментът се изключи, освободете спусъка.



3. Когато приключите с рязането, издърпайте спусъка за освобождаване, за да отворите остриетата. (3)
Преместете плъзгащия превключвател в заключена позиция. (4) 

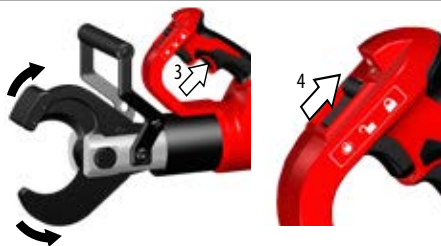

РЯЗАНЕ С ДИСТАНЦИОННО УПРАВЛЕНИЕ

- Преди рязане се уверете, че остриетата са поставени правилно.

Веднъж започнати, стъпки 1 — 4 следва да бъдат изпълнени, като интервалът между тях е не повече от 5 минути. Ако изминат повече от 5 минути, върнете към изходно положение (вж. стъпка 7) и започнете отново.



- Уверете се, че превключвателят за дистанционно рязане е поставен на OFF (0).
- Преди рязане се уверете, че остриетата са поставени правилно.
- Докато се използва, инструментът може бъде поставян върху суха подложка или да бъде се държи в ръце. За да поставите инструмента в изправено положение на земята, завъртете режещата глава на 180° така, че предната ръкохватка да може да послужи като основа.

1. Дръжте устройството за дръжката, както е показано на илюстрацията.

Не опитвайте да режете под ъгъл, тъй като това ще повреди кабела и остриетата.



2. Натиснете ключа за освобождаване и го дръжте натиснат, докато остриетата са в контакт с външния диаметър на кабела. (2)



3. Завъртете ключа за дистанционно рязане на инструмента на ON (I).

⇒ Индикаторът, указващ дистанционно рязане, ще свети постоянно в червено.



4. Издърпайте спусъка (1) и плъзнете блокиращия механизъм на спусъка към (2).

⇒ Индикаторът, указващ дистанционно рязане, ще премигва в червено.



5. Включете дистанционното на ON (I).

⇒ Индикатор 1 ще свети постоянно в синьо.

⇒ Индикатор 2 ще мига в червено.



6. Натиснете бутон 2 и го задръжте 2 секунди.

⇒ Индикатор 2 ще свети постоянно в червено.

⇒ Индикатор 3 ще премигва в червено.



7. В рамките на 20 секунди натиснете бутон 3 и го задръжте 2 секунди, за да започнете да режете.

⇒ Индикатор 3 ще свети постоянно в червено.

Освободете бутон 3 и рязането ще започне.

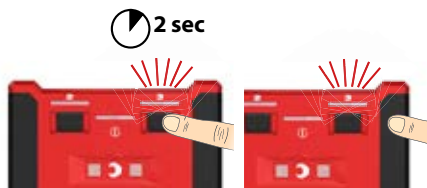

8. Когато приключите с рязането, индикаторът за рязане ще светне:

⇒ Зелено = максималната сила на рязане е достигната

⇒ Червено = Рязането е неуспешно



9. За да върнете към изходно положение, дръпнете спусъка (1), за да отключите.

Дръпнете освобождаващия механизъм на спусъка (2), за да върнете челюстите в изходно положение.

Завъртете превключвателя за дистанционното рязане (3) на OFF (0).



ДЕЙСТВИЯ ПРИ НЕИЗПРАВНОСТИ

- Кабелът може да се разкъса и по него да протече ток — веднага уведомете мрежовия оператор, прекратете рязането и вземете подходящи предпазни мерки.
- Винаги проверявайте дали устройството е изключено от захранването, както и че то няма да бъде включено, преди да се приближите и да го докоснете.
- Натиснете и задръжте бутона за връщане в изходно положение, докато резачката не се отвори напълно.
- Проверете заряда на батерията.
- Проверете дали материалът и неговата дебелина отговарят на техническите спецификации.
- Ако се съмнявате, че сте срязали кабел, по който тече ток, резачката за кабели трябва да бъде инспектирана в упълномощен специализиран сервис.



ЗАСИЧАНЕ НА ОСТРИЕТАТА

Останалите след срязване мръсотия и отломки могат да предизвикат засичане на остриетата.

- Натиснете и задръжте освобождаващия спусък, за да върнете инструмента в изходно състояние.
- Извадете батерията.
- Като притискате освобождаващия спусък, използвайте гумен чук, за да удряте фиксатора на остриетата, докато те се отворят.
- Почистете мръсотията и отломките от остриетата, преди да започнете друго рязане.

СЪВЕТИ ЗА РЯЗАНЕ

- Не опитвайте да режете под ъгъл, тъй като това ще повреди кабела и остриетата.
- Положете резачката върху кабела, с режещия край под прав ъгъл, до вътрешната линия на срязване.
- Режете почистени кабели, за да удължите живота на острието. Избършете мръсотията и отломките от кабелите остриетата, преди да започнете рязането.
- Активирайте заключването, за да блокирате превключвателя, когато приключите с рязането.

ПОДДРЪЖКА

Преди започване на каквито е да работи по машината извадете акумулатора.

Никога не отваряйте резачката, сменяемата батерия или зарядното устройство.

Проверявайте резачката за проблеми, като например шум или засичане на движещите се части, които могат да повлияят на работата на инструмента.

Проверявайте резците за пукнатини и други признаци на износване.

Когато приключите работата, почиствайте и смазвайте резците.

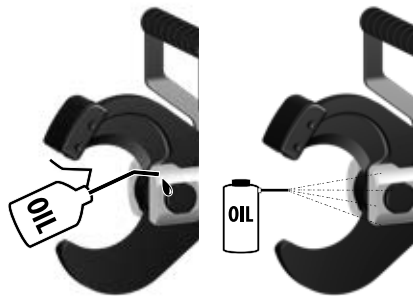

Проверявайте дали режещите ръбове са остри и подменяйте износените режещи челюсти.





49 162 774

СМЯНА НА ОСТРИЕТАТА

Подменяйте остриетата, когато се нащърбят или повредят. Винаги подменяйте и двете остриета едновременно. Използвайте единствено остриета MILWAUKEE.

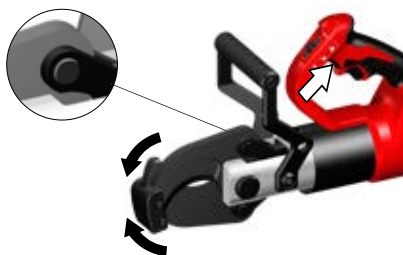
1. Натиснете спусъка, за да притворите остриетата.
Фиксиращите пръстени трябва да се виждат.



2. Извадете батерията и преместете плъзгача в позиция заключване. 



3.

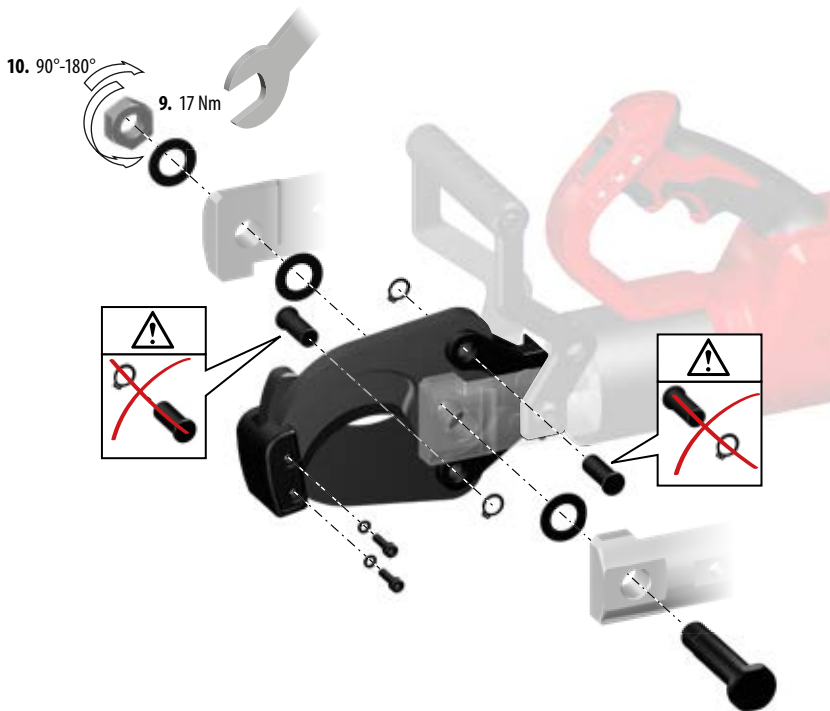

1. Използвайте гаечен ключ или клещи, за да развийте гайките на острието и да извадите болта.
2. Отстранете фиксиращия пръстен и извадете болта от едното от остриетата.
- 3.
4. Внимателно отстранете острието.

5. Поставете новото острие в същата посока.
6. Вкарайте болта през острието и скобата. Поставете обратно фиксиращия пръстен.
7. Повторете стъпки 2 до 6 за другото острие.
8. Поставете болта на острието.
9. Завийте гайката на острието върху болта на острието и затегнете до 17 Nm.
10. Развийте между 1/4 и 1/2 оборот

Проверявайте дали резците могат да се движат свободно. За да избегнете нараняване и повреда, никога не потапяйте инструмента, сменяемата батерия или зарядното в течност и не позволявайте проникването на течност в тях. Вентилационните шлицы на машината да се поддържат винаги чисти.

Уредът съдържа хидравлично масло, което представлява опасност за подпочвените води. Неконтролираното му изпускане или неправомерно изхвърляне като отпадък се наказва от закона.

Устройството трябва да се обслужва на всеки шест до дванадесет месеца, в зависимост от честотата на използването му.

Можете да научите повече за интервалите на обслужване чрез приложението ONE-KEY.

Свързаните с ремонт и поддръжка работи следва да се извършват само от оторизирани специализирани сервиси. Да се използват само аксесоари на Milwaukee и резервни части на Milwaukee. Елементи, чиято подмяна не е описана, да се дадат за подмяна в сервис на Milwaukee (вижте брошурата „Гаранция и адреси на сервиси“).

При необходимост можете да поискате за уреда от Вашия сервис или директно от Techtronic Industries GmbH, Max-Eyth-Straße 10, 71364 Winnenden, Germany, чертеж за в случай на експлозия, като посочите типа на машината и номер върху заводската табелка.

ONE-KEY™

За да научите повече за ONE KEY функционалността на този инструмент, прочетете приложеното ръководство за бърз старт или ни посетете в интернет на <http://www.milwaukeeetool.com/one-key>

Можете да изтеглите ONE KEY приложението на Вашия смартфон от App Store или Google Play.

Резултатът от изпитванията отговаря на нашите минимални изисквания съгласно EN 301489-1 / EN 301489-17. На клиента

български

ще бъдат предоставени указания за експлоатация в ръководството за употреба.



БЪЛ

АКУМУЛАТОРИ

Температура над 50°C намалява мощността на акумулатора. Да се избягва по-продължително нагряване на слънце или от отопление.

Поддържайте чисти присъединителните контакти на зарядното устройство и на акумулатора.

За оптимална продължителност на живот след употреба батериите трябва да се заредят напълно. Акумулатори, които не са ползвани по-дълго време, преди употреба да се дозаредят.

За възможно по-дълга продължителност на живот батериите трябва да се изваждат от уреда след зареждане.

При съхранение на батериите за повече от 30 дни: , съхранявайте батерията при припл. 27°C и на сухо място. , Съхранявайте батерията при 30 до 50 % от заряда. , Зареждайте батерията на всеки 6 месеца.

Не изхвърляйте изхабените акумулатори в огъня или в при битовите отпадъци. Milwaukee предлага екологосъобразно събиране на старите акумулатори; моля попитайте Вашия специализиран търговец.

Не съхранявайте акумулаторите заедно с метални предмети (опасност от късо съединение).

ПРЕВОЗ НА ЛИТИЕВО-ЙОННИ БАТЕРИИ

Литиево-йонните батерии са предмет на законовите разпоредби за превоз на опасни товари.

Превозът на тези батерии трябва да се извършва в съответствие с местните, националните и международните разпоредби и регламенти.

Потребителите могат да превозват тези батерии по пътя без допълнителни изисквания.

Превозът на литиево-йонни батерии от транспортни компании е предмет на законовите разпоредбите за превоз на опасни

товари. Подготовката на превоза и самият превоз трябва да се извършват само от обучени лица. Целият процес трябва да е под професионален надзор.

Спазвайте следните изисквания при превоз на батерии:

Уверете се, че контактите са защитени и изолирани, за да се избегне късо съединение. Уверете се, че няма опасност от разместване на батерията в опаковката. Не превозвайте повредени батерии или такива с течове. Обърнете се към Вашата транспортна компания за допълнителни инструкции.

CE - ДЕКЛАРАЦИЯ ЗА СЪОТВЕТВИЕ

Ние декларираме, изцяло на наша отговорност, че продуктът, описан в „Технически данни“, съответства на всички необходими изисквания на директивите

2011/65/EC RoHS

2006/42/EO

2014/53/EC

и че са използвани следните хармонизирани стандарти

EN 62841-1:2015

EN 62479:2010

EN 55014-1:2006+A1:2009+A2:2011

EN 55014-2:2015

EN 301 489-1 V2.1.1 (2017-02)

EN 301 489-17 V3.1.1 (2017-02)

EN 300 328 V2.1.1 (2016-11)

EN 50581:2012



Winnenden, 2018-08-07

Oliver Lerch / VP Product Management EMEA

Alexander Krug / Managing Director

Упълномощен за съставяне на техническата документация

Techtronic Industries GmbH

Max-Eyth-Straße 10, 71364 Winnenden, Germany



БЪЛ

СИМВОЛИ



Преди пускане на уреда в действие моля прочетете внимателно инструкцията за използване.



При работа с машината винаги носете предпазни очила.



При работа с машината винаги носете предпазни очила.



Това устройство се захранва с клетъчна литиева батерия от тип копче.



Опасност от токов удар



ВНИМАНИЕ! ПРЕДУПРЕЖДЕНИЕ! ОПАСНОСТ



Преди започване на каквито е да е работи по машината извадете акумулатора.



Поставяйте главния изключвател на нула, когато смените батерията.



Дръжте ръцете си далече от режещия инструмент и други движещи се части. Пръстите Ви могат да попаднат в режещия механизъм и да бъдат откъснати или наранени.



Акcesoари - Не се съдържат в обема на доставката, препоръчвано допълнение от програмата за акcesoари.



Електрическите уреди, батерии/акумулаторни батерии не трябва да се изхвърлят заедно с битовите отпадъци. Електрическите уреди и акумулаторни батерии трябва да се събират отделно и да се предават на службите за рециклиране на отпадъците според изискванията за опазване на околната среда. Информирайте се при местните служби или при местните специализирани търговци относно местата за събиране и центровете за рециклиране на отпадъци.



Напрежение



Постоянен ток



Европейски знак за съответствие



Украински знак за съответствие

001



Евро-азиатски знак за съответствие

DATE TEHNICE

Tăietor cablu	M18 HCC75R
Număr producție	4587 20 02... 000001-999999
Banda de frecvențe	2402 - 2480 MHz
Puterea de radiofrecvență	1,8 dBm
Tensiune acumulator	18 V
forța de presare	77,8 kN
Zona de tăiere Depinde de tipul de cablu	max. Ø 75 mm
Cupru izolat / Cablu de aluminiu, ușor armat	
Dispozitiv de comandă de la distanță	
Tensiune	6 V (1,5 V AA 4x)
Greutate	0,4 kg
Greutatea conform „EPTA procedure 01/2014” (Li-Ion 2,0 Ah...9,0Ah)	7,6 kg ... 8,2 kg
Temperatură ambientală recomandată pentru funcționare	-18°C ... +50°C
Seturi de baterii recomandate	M18B...
Încărcător de baterii recomandat	M12-18...
Informație privind zgomotul	
Valori măsurate determinate conform EN 62841. Nivelul de zgomot evaluat cu A al aparatului este tipic de:	
Nivelul presiunii sonore (Nesiguranță K=3dB(A))	73,5 dB (A)
Nivelul sunetului (Nesiguranță K=3dB(A))	84,5 dB (A)
Purtați căști de protecție	
Informații privind vibrațiile	
Valorile totale de oscilație (suma vectorială pe trei direcții) determinate conform normei EN 62841.	
Valoarea emisiei de oscilația _n	0,2 m/s ²
Nesiguranță K=	1,5 m/s ²

AVERTISMENT!

Gradul de oscilație indicat în prezentele instrucțiuni a fost măsurat în conformitate cu o procedură de măsurare normată prin norma EN 62841 și poate fi folosit pentru a compara uneltele electrice între ele. El se pretează și pentru o evaluare provizorie a solicitării la oscilații. Gradul de oscilație indicat reprezintă aplicațiile principale ale uneltelor electrice. În cazul în care însă uneltele electrice au fost folosite pentru alte aplicații, ori au fost folosite uneltele de muncă diferite ori acestea nu au fost supuse unei suficiente inspecții de întreținere, gradul de oscilație poate fi diferit. Acest fapt poate duce la o creștere netă a solicitărilor la oscilații dealungul întregii perioade de lucru. În scopul unei evaluări exacte a solicitării la oscilații, urmează să fie luate în considerare și perioadele de timp în care aparatul a fost oprit ori funcționează dar, în realitate, el nu este folosit în mod practic. Acest fapt poate duce la o reducere netă a solicitărilor la oscilații dealungul întregii perioade de lucru. Stabiliți măsuri de siguranță suplimentare în scopul protecției utilizatorului de efectele oscilațiilor, de exemplu: inspecție de întreținere a uneltelor electrice și a celor de muncă, păstrarea caldă a mâinilor, organizarea proceselor de muncă.



Ro

⚠️ AVERTISMENT Citiți toate instrucțiunile de securitate, recomandările, reprezentările grafice și datele pe care le primiți livrate împreună cu aparatul. Nespectarea indicațiilor de avertizare și a instrucțiunilor poate provoca electrocutare, incendii și/sau răni grave.

Pastrați toate indicațiile de avertizare și instrucțiunile în vederea utilizărilor viitoare.

⚠️ INSTRUCȚIUNI DE SECURITATE PENTRU TĂIETOARE DE CABLU

Tăierea și despicierea cablurilor cu ajutorul dispozitivului de tăiere al cablurilor are voie să se execute numai de către personal instruit pentru a lucra la cablurile subterane în conformitate cu reglementările locale.

Pentru a reduce riscul de explozii, electrocutare, daune materiale și deteriorarea echipamentului, nu tăiați niciodată cabluri electrice aflate sub tensiune. Dispozitivul NU este izolat.

Țineți mâinile și îmbrăcămintea largă departe de piesele de tăiat sau de alte componente mobile. Există riscul unor răni severe, incluzând amputarea membrilor.

Se recomandă utilizarea hainelor de protecție ca de ex. Măști contra prafului, mănuși de protecție, încălțăminte stabilă nealunecoasă, cască și aparatoare de urechi.

Folosiți echipament de protecție. Purtați întotdeauna măști de siguranță pentru ochi atunci când lucrați cu dispozitivul de tăiere al cablurilor.

Preveniți pornirea accidentală a dispozitivului de tăiere al cablurilor. Înainte de conectarea bateriei detașabile, asigurați-vă că declanșatorul este asigurat cu elementul de blocare.

Țineți întotdeauna cu ambele mâini dispozitivul de tăiere al cablurilor.

Nu țineți niciodată dispozitivul de tăiere a cablurilor de fâlcile de tăiere.

Înainte de utilizare, verificați întotdeauna ca fâlcile de tăiere să nu prezinte crăpături sau alte semne de uzură.

Utilizați dispozitivul de tăiere al cablurilor, bateria detașabilă și încărcătorul numai dacă sunt în stare tehnică perfectă.

Deteriorările trebuie reparate imediat de către un atelier autorizat.

Îndepărtați acumulatorul înainte de începerea lucrului pe mașina Dispozitivul de tăiere al cablurilor are voie să fie utilizat numai cu o unealtă de tăiere inserată.

Înainte de efectuarea tăierii, îndepărtați toate uneltele de reglare și cheile de piulițe fixe.

Pentru a evita răniurile și deteriorările, nu scufundați niciodată în lichide unealta, bateria detașabilă sau încărcătorul și nu permiteți niciodată pătrunderea lichidelor în acestea.

Folosiți numai încărcătoare System M18 pentru încărcarea acumulatorilor System M18. Nu folosiți acumulatori din alte sisteme.

Nu deschideți niciodată acumulatorii și încărcătoarele și pastrați-le numai în încăperi uscate. Pastrați-le întotdeauna uscate.

Română

Pentru a reduce pericolul unui incendiu și evitarea rănilor sau deteriorarea produsului în urma unui scurtcircuit nu imersați scula, acumulatorul de schimb sau încărcătorul în lichide și asigurați-vă să nu pătrundă lichide în aparate și acumulatori. Lichidele corosive sau cu conductibilitate, precum apa sărată, anumite substanțe chimice și înălbitori sau produse ce conțin înălbitori, pot provoca un scurtcircuit.



Dacă nu există cerințe naționale sau de altă natură, distanțele minime în aer, care definesc limitele exterioare ale zonei de risc sau ale zonei din apropierea acesteia, pot fi găsite în cea mai recentă versiune a Standardului European 50110-1. Recomandările producătorului ≥ 10 m

AVERTISMENT



Această sculă conține o baterie rotundă specializată tip litiu. O baterie nouă sau folosită poate cauza arsuri interne severe și poate provoca chiar decesul chiar și în 2 ore dacă este înghițită sau dacă intră în corp. Asigurați mereu capacul de pe compartimentul cu baterii. Dacă nu se închide în mod sigur, opriți dispozitivul, îndepărtați bateria și nu o lăsați la îndemâna copiilor. Dacă suspecți că cineva a înghițit o baterie sau că aceasta a intrat în corp prin alte modalități, apelați de urgență la un medic.

RISCURI REZIDUALE

Atunci când utilizați dispozitivul de comandă de la distanță, odată ce procesul de tăiere a început mai poate fi oprit numai de pe dispozitivul de tăiere.

De aceea, este foarte important să vă asigurați că nu este prezentă nicio persoană în zona de pericol.

Înainte de începerea procesului de tăiere, accesul trebuie restricționat în conformitate cu reglementările locale.

Operatorul dispozitivului de comandă de la distanță trebuie să selecteze un loc din care se poate ține sub observație zona de pericol.

Tăiați întotdeauna cablurile numai după ce au fost deconectate de la alimentarea electrică!

Incapacitatea de conformare cu această instrucțiune poate avea ca urmări răni grave, deces, incendiu și alte daune materiale, ca rezultat al electrocutării, exploziei și/sau arcurilor electrice.

Purtați ochelari de protecție:

CONDIȚII DE UTILIZARE SPECIFICATE

Dispozitivul de tăiere al cablurilor este adecvat pentru tăierea cablurilor izolate din aluminiu și cupru cu armare ușoară, care au fost deconectate de la alimentarea electrică, în funcție de tipul cablului.

Tăierea și despicarea cablurilor cu ajutorul dispozitivului de tăiere al cablurilor are voie să se execute numai de către personal instruit pentru a lucra la cablurile subterane în conformitate cu reglementările locale.

Operatorul acestui dispozitiv de tăiere al cablurilor trebuie să fie instruit înainte de a lucra cu dispozitivul pentru prima oară și apoi anual cu privire la pericolele specifice asociate utilizării acestui dispozitiv de tăiere al cablurilor și măsurile de siguranță esențiale.

Firma de exploatare trebuie:

- să pună la dispoziția operatorului manualul de exploatare și
- și să se asigure că operatorul a citit și a înțeles conținutul acestuia.



AVERTISMENT Citiți toate instrucțiunile de securitate, recomandările, reprezentările grafice și datele pe care le primiți livrate împreună cu aparatul. Nerespectarea indicațiilor de avertizare și a instrucțiunilor poate provoca electrocutare, incendii și/sau răni grave.

Păstrați toate indicațiile de avertizare și instrucțiunile în vederea utilizărilor viitoare.

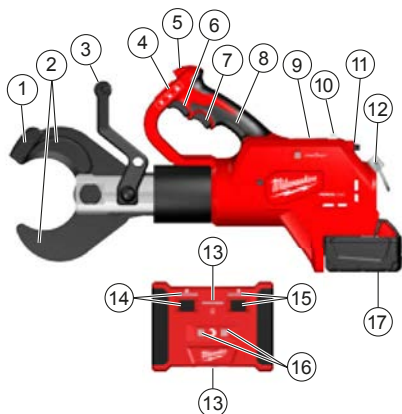

Descrierea dispozitivului

- ① Dispozitiv de blocare a lamelor
- ② Lamă
- ③ Mâner frontal / Suprafață de prindere izolată
- ④ Comutator glisant / Element de blocare a declanșatorului
- ⑤ LED
- ⑥ Declanșator
- ⑦ Declanșator de eliberare
- ⑧ Mâner / Suprafață de prindere izolată
- ⑨ Capac pentru baterie ONE-KEY
- ⑩ Lampă de comandă de la distanță pentru tăiere
- ⑪ Comutator de comandă de la distanță pentru tăiere
- ⑫ Etrier de suspendare
- ⑬ Comutator de comandă de la distanță pentru alimentare cu LED "1"
- ⑭ Buton de comandă de la distanță cu LED "2"
- ⑮ Buton de comandă de la distanță cu LED "3"
- ⑯ Indicatoare de comandă de la distanță pentru tăiere

UTILIZARE

⚠️ AVERTISMENT : Pentru a reduce riscul de explozii, electrocutare, daune materiale și deteriorarea echipamentului, nu tăiați niciodată cabluri electrice aflate sub tensiune.

Dispozitivul NU este izolat. Contactul cu un circuit aflat sub tensiune poate avea drept rezultat răniri grave sau deces. Înainte de a executa o tăiere, opriți alimentarea electrică. Nu tăiați niciodată conducte de gaz sau apă. Feriți-vă mâinile de toate muchiile tăioase și piesele mobile. Pot fi cauzate sfâșieri sau amputări.

Scoateți întotdeauna bateria înainte de înlocuirea sau demontarea accesoriilor. Utilizați numai accesoriile recomandate în mod specific pentru acest dispozitiv. Altele pot fi riscante.

Pentru a reduce riscul rănirilor, purtați măști de siguranță pentru ochi sau ochelari cu protecții laterale.

⑰ Acumulator

Pregătirea zonei de lucru

Înainte de începerea lucrărilor, cablurile trebuie deconectate de la alimentarea electrică și trebuie să se asigure faptul că rămân scoase de sub tensiune pe toată durata lucrărilor.

În toate situațiile trebuie respectate prevederile și reglementările de siguranță locale ale operatorului rețelei în toate circumstanțele. Pentru a întrerupe alimentarea electrică, a asigura și menține deconectarea de la alimentarea cu tensiune, luați legătura cu operatorul rețelei.

Dacă nu se poate asigura fără nicio urmă de îndoială întreruperea alimentării electrice a cablurilor sau liniei izolate, nu se va efectua nicio lucrare.

Înainte de începerea procesului de tăiere, accesul trebuie restricționat și monitorizat în conformitate cu reglementările locale.

Operatorul dispozitivului de comandă de la distanță trebuie să selecteze o locație din care poate ține sub observație zona de pericol, pentru a se asigura în orice moment că nu se află nicio persoană în zona de pericol restricționată. Nu expuneți utilajul ploii și nu-l utilizați în mediu umed sau ud.

Pregătirea dispozitivului de tăiere al cablurilor și bateriei

Înainte de fiecare utilizare:

- Verificați ca dispozitivul de tăiere a cablurilor să nu prezinte defecte externe
- Verificați ca dispozitivul de tăiere să nu prezinte crăpături sau alte semne de uzură

A se utiliza numai în condiție perfectă!

Înainte de începerea procesului de sertizare trebuie verificată capacitatea bateriei: minimum 33% (a se vedea descrierea ilustrată).

Este posibil să fie necesară reincărcarea înainte de începerea lucrărilor.

Pregătirea procesului de tăiere (cu sau fără dispozitiv de comandă de la distanță)

Sprâjiniți și fixați cablul care trebuie tăiat, pentru a minimiza riscul de mișcare accidentală.

În special cablurile aeriene se pot mișca accidental și pot cauza răniri și/sau daune.



⚠ AVERTISMENT : Pentru a reduce riscul de răniri, tăiați numai materialele recomandate pentru lame. (a se vedea „Specificații”) Nu încercați să tăiați alte materiale.

Pentru a așeza dispozitivul pe jos, rotiți capul de tăiere cu 180°, astfel încât mânerul frontal să poată fi utilizat ca bază de sprijin.

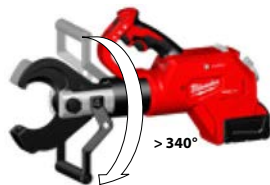

Agățați unealta pe un stativ pentru unelte, utilizând mânerul frontal.



TĂIEREA FĂRĂ DISPOZITIV DE COMANDĂ DE LA DISTANȚĂ

- Asigurați-vă că comutatorul de comandă de la distanță al tăierii este OPRIT (0).
- Înainte de tăiere, asigurați-vă că lamele sunt montate corespunzător.
- În timpul utilizării, dispozitivul poate fi așezat pe jos pe o suprafață uscată sau poate fi utilizat ca dispozitiv de mână. Pentru a așeza dispozitivul pe jos, rotiți capul de tăiere cu 180°, astfel încât mânerul frontal să poată fi utilizat ca bază de sprijin. Dacă doriți să utilizați dispozitivul ca dispozitiv de mână, prindeți-l bine cu ambele mâini, așa cum este arătat.

1. Nu încercați să faceți tăieri oblice, deoarece acest lucru va deteriora piesa și lamele.



2. Apucați ferm mânerul(e). Deplasați comutatorul glisant pe poziția deblocat. (1)
Trageți și mențineți tras declanșatorul în timpul utilizării. (2)
Atunci când declanșatorul este tras se aprinde un LED.
După ce tăierea este finalizată sau dispozitivul se deconectează, eliberați declanșatorul.



3. Când tăierea este finalizată, trageți declanșatorul de eliberare pentru a deschide lamele. (3)
Trageți comutatorul glisant pe poziția de blocare. (4) 

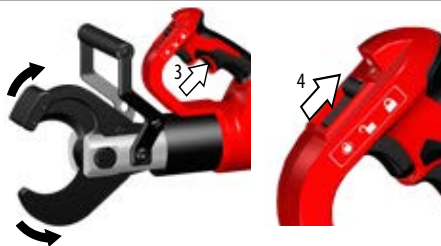

TĂIEREA PRIN COMANDĂ DE LA DISTANȚĂ

- Înainte de tăiere, asigurați-vă că lamele sunt montate corespunzător.

După ce ați început, pașii 1-4 trebuie efectuați cu mai puțin de 5 minute între fiecare pas. Dacă trec mai mult de 5 minute, resetați (a se vedea pasul 7) și reîncepeți.



- Asigurați-vă că comutatorul de comandă de la distanță al tăierii este OPRIT (0).
- Înainte de tăiere, asigurați-vă că lamele sunt montate corespunzător.
- În timpul utilizării, dispozitivul poate fi așezat pe jos pe o suprafață uscată sau poate fi utilizat ca dispozitiv de mână. Pentru a așeza dispozitivul pe jos, rotiți capul de tăiere cu 180°, astfel încât mânerul frontal să poată fi utilizat ca bază de sprijin.

1. Țineți dispozitivul de mâner, după cum este prezentat în imagine.

Nu încercați să faceți tăieri oblice, deoarece acest lucru va deteriora piesa și lamele.



2. Apăsați butonul de eliberare și mențineți-l apăsat până când lamele sunt în contact cu diametrul exterior al cablului. (2)



3. PORNIȚI (I) comutatorul de comandă pentru tăierea de la distanță de pe dispozitiv.

⇒ Lampa de comandă de la distanță pentru tăiere de pe dispozitiv va lumina permanent în culoarea roșie.



4. Trageți declanșatorul (1) și glisați elementul de blocare al declanșatorului pe (2).

⇒ Lampa de comandă de la distanță pentru tăiere de pe dispozitiv va lumina intermitent în culoarea roșie.



5. PORNIȚI (I) dispozitivul de comandă de la distanță.

⇒ Lampa 1 va lumina permanent în culoarea albastră.
⇒ Lampa 2 va lumina intermitent în culoarea roșie.

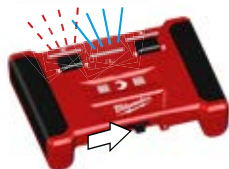

6. Apăsați și mențineți apăsat butonul 2 timp de 2 secunde.

⇒ Lampa 2 va lumina permanent în culoarea roșie.
⇒ Lampa 3 va lumina intermitent în culoarea roșie.



7. În decursul a 20 de secunde, apăsați și mențineți apăsat butonul 3 timp de 2 secunde pentru a începe tăierea.

⇒ Lampa 3 va lumina permanent în culoarea roșie.
Eliberați butonul 3, va începe tăierea.

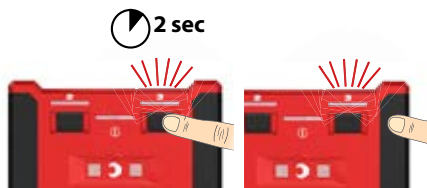

8. Dacă tăierea este finalizată, indicatorul de tăiere se va aprinde:

⇒ Verde = s-a atins forța maximă de tăiere
⇒ Roșu = Tăiere eșuată



9. Pentru resetare, trageți declanșatorul (1) pentru deblocare.

Trageți declanșatorul de eliberare (2) pentru a reseta fălcile.

OPRIȚI (0) comutatorul de comandă de la distanță al tăierii (3).



ACȚIUNE ÎN CAZ DE DEFECTIUNI

- Cablul poate fi secționat și intrat sub tensiune; informați întotdeauna operatorul rețelei, opriți procesul de tăiere și inițiați măsuri de protecție adecvate
- Asigurați-vă întotdeauna că dispozitivul este și rămâne deconectat de la sursa de alimentare electrică înainte de a vă apropia de el sau de a-l atinge
- apăsați și mențineți apăsat butonul de resetare până când dispozitivul de tăiere se deschide complet
- verificați capacitatea bateriei
- verificați materialul și grosimea materialului ținând cont de datele tehnice
- Dacă se suspectează că a fost tăiat vreun cablu aflat sub tensiune, dispozitivul de tăiere al cablurilor trebuie verificat de un atelier specializat autorizat

LAME ÎNCLEȘTATE

Murdăria și reziduurile pot cauza încleștarea între ele a lamelor după o tăiere

- Apăsați mențineți apăsat declanșatorul de deblocare, pentru a vă asigura că dispozitivul de tăiere s-a resetat.
- Scoateți blocul bateriei.
- În timp ce mențineți apăsat declanșatorul de deblocare, utilizați un ciocan din cauciuc pentru a lovi ușor dispozitivul de blocare a lamelor, până când lamele se deschid.
- Înainte de a începe o altă tăiere, curățați de pe lame toată murdăria și toate reziduurile.

SFATURI PENTRU TĂIERE

- Nu încercați să faceți tăieri oblice, deoarece acest lucru va deteriora piesa și lamele.
- Așezați dispozitivul de tăiere al cablurilor pe cablu, cu muchia sa de tăiere în unghi drept, până la capătul de tăiere interior.
- Tăiați materiale curate, pentru a extinde durata de viață a lamelor. Înainte de începerea tăierii, curățați murdăria și reziduurile de pe material și de pe lame.
- Activați elementul de blocare, pentru a asigura comutatorul după finalizarea lucrării de tăiere.



INTREȚINERE

Îndepărtați acumulatorul înainte de începerea lucrului pe mașina

Nu desfaceți niciodată dispozitivul de tăiere al cablurilor, bateria detașabilă sau încărcătorul.

Verificați ca dispozitivul de tăiere al cablurilor să nu prezinte nicio problemă, cum ar fi zgomotul sau încleștarea componentelor mobile, care ar putea afecta dispozitivul.

Verificați ca dispozitivele de tăiere să nu prezinte crăpături sau alte semne de uzură.

La finalizarea lucrării, curățați și gresați dispozitivele de tăiere.

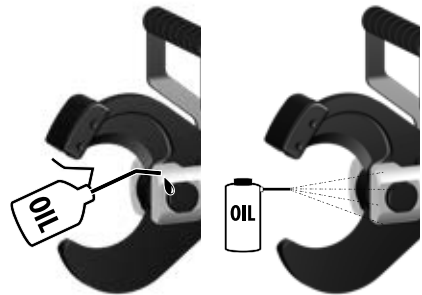

Verificați dacă muchiile de tăiere sunt ascuțite și înlocuiți fălcile de tăiere uzate.



SCHIMBAREA LAMEI

Înlocuiți lamele dacă sunt ciobite sau deteriorate. Înlocuiți lamele întotdeauna în set. Utilizați numai lame MILWAUKEE.

1. Trageți declanșatorul pentru a închide ușor lamele.
Inelele de siguranță trebuie să fie expuse.

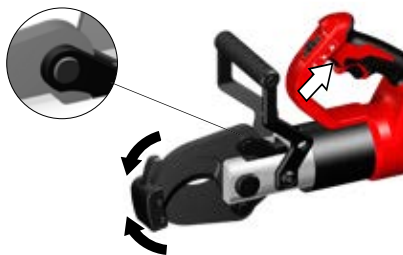

2. Scoateți blocul bateriei și trageți comutatorul glisant în poziția blocat. 



3.

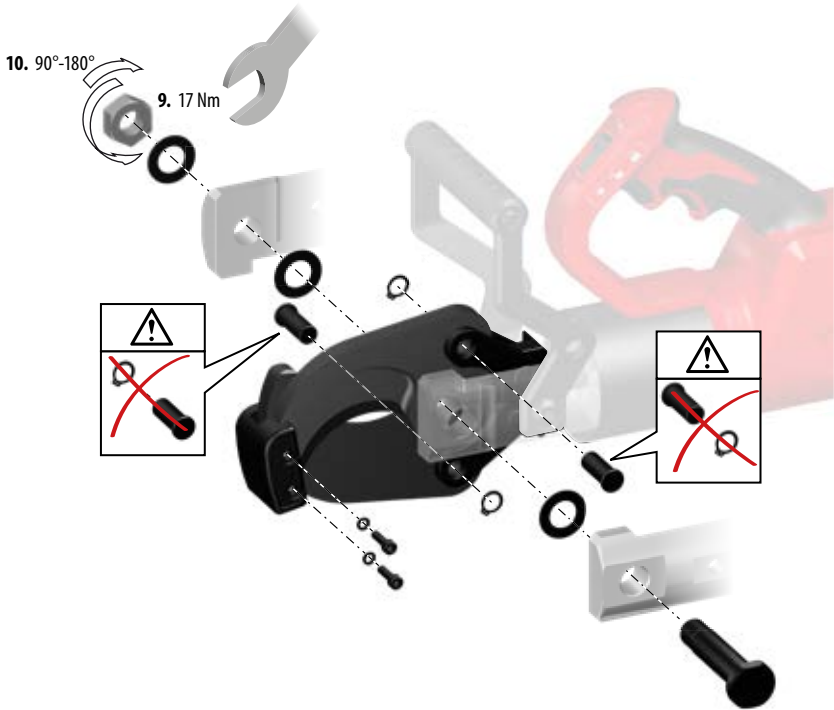

1. Utilizați o cheie sau un clește pentru a scoate piulițele lamei și scoateți șurubul lamei.
2. Scoateți inelul de siguranță și scoateți știftul din una dintre lame.
- 3.
4. Scoateți cu grijă lama.

5. Montați noua lamă, păstrând orientarea.
6. Glisați știftul prin lamă și colier. Înlocuiți inelul de siguranță.
7. Repetați pașii de la 2 la 6 pentru cealaltă lamă.
8. Introduceți șurubul lamei.
9. Înfiletați piulița lamei pe șurubul lamei și strângeți-o la 17 Nm.
10. Deșurubați cu o mișcare de 1/4 și 1/2

Verificați dacă dispozitivele de tăiere se pot mișca fără obstrucții. Pentru a evita rănirile și deteriorările, nu scufundați niciodată în lichide unealta, bateria detașabilă sau încărcătorul și nu permiteți niciodată pătrunderea lichidelor în acestea.

Fantele de aerisire ale mașinii trebuie să fie menținute libere tot timpul

Aparatul conține ulei hidraulic care reprezintă un pericol pentru apa freatică. Golirea necontrolată sau eliminarea necorespunzătoare a acestuia este posibilă de pedeapsă.

Dispozitivul trebuie supus lucrărilor de întreținere la fiecare șase până la douăsprezece luni, în funcție de utilizare.

Despre aceste intervale de întreținere puteți afla mai multe prin aplicația ONE-KEY.

Efectuarea lucrărilor de întreținere și de reparație este permisă numai atelierelor de specialitate autorizate.

Utilizați numai accesorii și piese de schimb Milwaukee. Dacă din componente care nu au fost descrise trebuie înlocuite, vă rugăm contactați unul din agenții de service Milwaukee (vezi lista noastră pentru service / garanți

Dacă este necesară, se poate comanda o imagine descompusă a sculei. Vă rugăm menționați numărul art. Precum și tipul mașinii tipărit pe etichetă și comandați desenul la agenții de service locali sau direct la Techtronic Industries GmbH, Max-Eyth-Strasse 10, 71364 Winnenden, Germany.

Română

ONE-KEY™

Pentru a afla mai multe despre funcționalitatea ONE-KEY a acestei scule, vă rugăm să citiți Manualul atașat sau să ne vizitați site-ul pe <http://www.milwaukeeetool.com/one-key>

Puteți descărca aplicația ONE-KEY de pe App Store sau Google Play pe Smartphone-ul dvs.

Rezultatul verificării satisface cerințele noastre minime în conformitate cu EN 301489-1 / EN 301489-17. Vom transmite clientului ghidul operațional integrat în Manualul de utilizare.



Ro

ACUMULATORI

Temperatura mai mare de 50°C (122°F) reduce performanța acumulatorului. Evitați expunerea prelungită la căldură sau radiație solară (risca de supraîncălzire)

Contactele încărcătoarelor și acumulatorilor trebuie păstrate curate.

În scopul optimizării duratei de funcționare, bateriile trebuie încărcate complet după utilizare. Acumulatorii care nu au fost utilizați o perioadă de timp trebuie încărcăți înainte de utilizare. Pentru o durată de viață cât mai lungă, acumulatorii ar trebui scoși din încărcător după încărcare.

La depozitarea acumulatorilor mai mult de 30 zile:, Acumulatorii se depozitează la cca. 27°C și la loc uscat., Acumulatorii se depozitează la nivelul de încărcare de cca. 30%-50%., Acumulatorii se încarcă din nou la fiecare 6 luni.

Nu aruncați acumulatorii uzați la containerul de reziduri menajere și nu îi ardeți. Milwaukee Distributors se oferă să recupereze acumulatorii vechi pentru protecția mediului înconjurător.

Nu depozitați acumulatorul împreună cu obiecte metalice (risca de scurtcircuit)

TRANSPORTUL ACUMULATORILOR CU IONI DE LITIU

Acumulatorii cu ioni de litiu cad sub incidența prescripțiilor legale pentru transportul de mărfuri periculoase.

Transportul acestor acumulatori trebuie să se efectueze cu respectarea prescripțiilor și reglementărilor pe plan local, național și internațional.

Consumatorilor le este permis transportul rutier nerestricționat al acestui tip de acumulatori.

Transportul comercial al acumulatorilor cu ioni de litiu prin intermediul firmelor de expediție și transport este supus reglementărilor transportului de mărfuri periculoase. Pregătirile

pentru expediție și transport au voie să fie efectuate numai de către personal instruit corespunzător. Întregul proces trebuie asistat în mod competent.

Următoarele puncte trebuie avute în vedere la transportul acumulatorilor:

Pentru a se evita scurtcircuite, asigurați-vă de faptul că sunt protejate și izolate contactele. Aveți grijă ca pachetul de acumulatori să nu poată aluneca în altă poziție în interiorul ambalajului său. Este interzis transportarea unor acumulatori deteriorați sau care pierd lichid. Pentru indicații suplimentare adresați-vă firmei de expediție și transport cu care colaborați.

Română

DECLARAȚIE DE CONFORMITATE

Declarăm pe propria răspundere că produsul descris în capitolul „Date tehnice” îndeplinește toate cerințele relevante ale directivelor

2011/65/UE RoHS

2006/42/CE

2014/53/UE

și au fost utilizate următoarele standarde armonizate

EN 62841-1:2015

EN 62479:2010

EN 55014-1:2006+A1:2009+A2:2011

EN 55014-2:2015

EN 301 489-1 V2.1.1 (2017-02)

EN 301 489-17 V3.1.1 (2017-02)

EN 300 328 V2.1.1 (2016-11)

EN 50581:2012



Winnenden, 2018-08-07

Oliver Lerch / VP Product Management EMEA

Alexander Krug / Managing Director

Împuternicit să elaboreze documentația tehnică.

Techtronic Industries GmbH

Max-Eyth-Straße 10, 71364 Winnenden, Germany



SIMBOLURI



Va rugăm citiți cu atenție instrucțiunile înainte de pornirea mașinii



Purtați întotdeauna ochelari de protecție când utilizați mașina.



Purtați întotdeauna ochelari de protecție când utilizați mașina.



Această sculă conține o baterie rotundă specializată tip litiu.



Pericol de șoc electric



PERICOL! AVERTIZARE! ATENȚIE!



Îndepărtați acumulatorul înainte de începerea lucrului pe mașina



Când înlocuiți bateria, comutați întrerupătorul principal pe zero.



Țineți mâinile departe de piesele de tăiat sau de alte componente mobile. Degetele pot ajunge în mecanismul de tăiere și pot fi tăiate sau vătămate.



Accesoriu - Nu este inclus în echipamentul standard , disponibil ca accesoriu



Aparatele electrice, bateriile/acumulatorii nu se elimină împreună cu deșeurile menajere. Aparatele electrice și acumulatorii se colectează separat și se predau la un centru de reciclare, în vederea eliminării ecologice. Informații de la autoritățile locale sau de la comercianții acreditați în legătură cu centrele de reciclare și de colectare.

V

Tensiune



Curent continuu



Marcă de conformitate europeană



Marcă de conformitate ucraineană



Marcă de conformitate eurasiatică

ТЕХНИЧКИ ПОДАТОЦИ

Секач за кабел	M18 HCC75R
Производен број	4587 20 02... 000001-999999
Фреквентен опсег	2402 - 2480 MHz
моќност на предавателот	1,8 dBm
Волтажа на батеријата	18 V
притисок сила	77,8 kN
Зона на сечење Во зависност од видот на кабелот	макс. Ø 75 mm
Изолиран бакарен / Алуминиумски кабел, лесно армиран	
Далечинска контрола	
Волти	6 V (1,5 V AA 4x)
Тежина	0,4 kg
Тежина според ЕПТА-процедурата 01/2014 (Li-Ion 2,0 Ah ... 9,0Ah)	7,6 kg ... 8,2 kg
Препорачана температура на околината за работа	-18°C ... +50°C
Препорачани комплекти акумулаторски батерии	M18B...
Препорачани полначи	M12-18...
Информации за бучавата	
Измерените вредности се одредени согласно стандардот EN 62841. A-оценетото ниво на бучава на апаратот типично изнесува:	
Ниво на звучен притисок. (Несигурност K=3dB(A))	73,5 dB (A)
Ниво на јачина на звук. (Несигурност K=3dB(A))	84,5 dB (A)
Носте штитник за уши.	
Информации за вибрации	
Вкупни вибрациски вредности (векторски збир на трите насоки) пресметани согласно EN 62841.	
Вибрациска емисиона вредноста _h	0,2 m/s ²
Несигурност K	1,5 m/s ²



ПРЕДУПРЕДУВАЊЕ!

Нивото на осцилација наведено во овие инструкции е измерено во согласност со мерните постапки нормирани во EN 62841 и може да биде употребено за меѓусебна споредба на електро-алати. Ова ниво може да се употреби и за привремена проценка на оптоварувањето на осцилацијата. Наведеното ниво на осцилација ги репрезентира главните намени на електро-алатот. Но, доколку електро-алатот се употребува за други намени, со отстапувачки додатоци или со несоодветно одржување, нивото на осцилација може да отстапи. Тоа може значително да го зголеми оптоварувањето на осцилацијата за време на целиот работен период. За прецизна проценка на оптоварувањето на осцилацијата предвид треба да бидат земени и времињата, во коишто апаратот е исклучен или работи, но фактички не се употребува. Тоа може значително да го намали оптоварувањето на осцилацијата за време на целиот работен период. Утврдете дополнителни безбедносни мерки за заштита на операторот од влијанието на осцилациите, како на пример: одржување на електро-алатот и на додатоци кон електро-алатот, одржување топли раце, организација на работните процеси.



ПРЕДУПРЕДУВАЊЕ Прочитајте ги сите безбедносни напомени, упатства, цртежи и податоци, коишто ги добивате заедно со уредот. Заборавање на почитувањето на безбедносните упатства и инструкции можат да предизвикаат електричен удар, пожар и/или тешки повреди.

Сочувајте ги сите безбедносни упатства и инструкции за во иднина.



БЕЗБЕДНОСНИ УПАТСТВА ЗА СЕКАЧОТ ЗА КАБЕЛ

Сечењето и разделувањето на кабли со помош на овој секач за кабли смее да го врши само персонал кој е обучен да работи со подземни кабли во склад со локалните прописи.

За да се намали ризикот од експлозија, струен удар и оштетување на имотот и опремата, немојте никогаш да сечете електрични кабли под напон. Алатот НЕ е изолиран.

Рацете и лабавата облека држете ги понастрана од алатот за сечење и другите подвижни делови. Постои ризик од сериозна повреда, вклучувајќи оштетување на екстремитетите.

Се препорачува заштитна облека како: маска за заштита од прашина, заштитни ракавици, цврсти чевли што не се лизгаат, кацига и заштита за уши.

Употребувајте заштитна опрема. Секогаш носете заштитни очила кога работите со секачот за кабли.

Спречете случајно вклучување на секачот за кабел. Пред да го поврзете на преносливата батерија, проверете дали активаторот е обезбеден со блокаторот на прекинувачот.

Секачот за кабел држете го со обете раце.

Никогаш немојте секачот за кабел да го држите за челуста за сечење.

Пред употреба, секогаш проверувајте ја челуста за сечење да не има пукнатини и други знаци на изабееност.

Секачот за кабел, преносливата батерија и полначот користете ги само ако се во беспрекорна техничка состојба.

Во случај на оштетување и истите веднаш да бидат дадени на авторизирана стручна работилница на поправка.

Извадете го батерискиот склоп пред отпочнување на каков и да е зафат врз машината.

Секачот за кабел може да се користи само со вметнат алат за сечење.

Пред да сечете, отстранете ги сите алатки и клучеви.

Македонски

За да избегнете повреда и оштетување, алатот, преносливата батерија или полначот никогаш не потопувајте ги во течност или, пак, не дозволувајте во нив да навлезе вода.

Користете исклучиво Систем M18 за полнење на батерији од M18 систем. Не користете батерији од друг систем.

Не ги отворајте насилно батериите и полначите, и чувајте ги само на суво место. Чувајте ги постојано суви.

За да избегнете опасноста од пожар, од наранувања или од оштетување на производот, коишто ги создава краток спој, не ја потопувајте во течност алатката, заменливата батерија или полначот и пазете во уредите и во батериите да не проникнуваат течности. Корозивни или електропроводливи течности, како солена вода, одредени хемикалии, избелувачки препарати или производи кои содржат избелувачки супстанции, можат да предизвикаат краток спој.

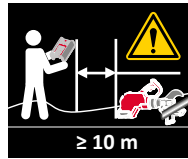

Доколку не постојат национални или други утврдени норми, соодветните минимални растојанија во воздухот кои ги дефинираат надворешните граници на опасната зона, односно на зоната на доближување, може да се видат во последната верзија на

европската норма 50110-1. Препораката од производителот изнесува ≥ 10 m

ПРЕДУПРЕДУВАЊЕ



Овој уред содржи една копчеста литиумска батерија. Доколку се голтне, или доколку влезе во телото, нова или стара батерија може да предизвика тешки внатрешни изгореници и да доведе до смрт за помалку од два часа. Секогаш обезбедувајте го поклопецот на батеријата. Доколку не се затвора добро, запрете го уредот, извадете ја батеријата и држете ја понастрана од деца. Ако мислите дека батеријата била голтната или дека влегла во телото, веднаш побарајте лекарска помош.



ОСТАТОЧНИ ОПАСНОСТИ

Кога користите далечински управувач, процесот на сечење може да се запре само на уредот на сечење, отколку еднаш стартувал.

Затоа е важно да се уверите дека никој не се наоѓа во зоната на опасност.

Пред да почне процесот на сечење, пристапот мора да биде забранет во склад со локалните прописи.

Операторот на далечинскиот управувач мора да избере локација од која ќе ја гледа зоната на опасност.

Сечете само кабли кои се исклучени од електричен напон!

Непочитувањето на овие упатства може да доведе до сериозна повреда, смрт, пожар и други материјални штети како последица на струен удар, експлозија и/или електричен лак.

Да се носат заштитни очила.

СПЕЦИФИЦИРАНИ УСЛОВИ НА УПОТРЕБА

Секачот за кабел е погоден за сечење на изолирани бакарни и алуминиумски кабли, како и кабли со лесна арматура кои се исклучени од електричен напон, во зависност од видот на кабелот.

Сечењето и разделувањето на кабли со помош на овој секач за кабли смее да го врши само персонал кој е обучен да работи со подземни кабли во склад со локалните прописи.

Пред да работи првпат со него и најмалку еднаш годишно после тоа, операторот со овој секач за кабли мора да добива инструкции за специфичните опасности коишто се поврзани со користењето на овој секач и за неопходните безбедносни мерки.

Компанијата што е ангажирана мора:

- Прирачникот за работа да му го стави на располагање на операторот и
- да се увери дека операторот го прочитал и го разбрал.



ПРЕДУПРЕДУВАЊЕ Прочитајте ги сите безбедносни напомени, упатства, цртежи и податоци, коишто ги добивате заедно со уредот. Заборавање на почитувањето на безбедносните упатства и инструкции можат да предизвикаат електричен удар, пожар и/или тешки повреди. **Сочувајте ги сите безбедносни упатства и инструкции за во иднина.**

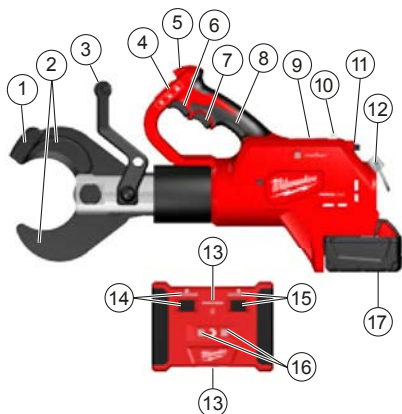

Опис на уредот

- ① Држач на ножот
- ② Ножеви
- ③ Предна рачка / Изолирана површина на дршката
- ④ Лизгачки прекинувач / Блокатор на активатор (окидач)
- ⑤ LED
- ⑥ Активатор (окидач)
- ⑦ Отпуштање на активаторот
- ⑧ Рачка / Изолирана површина на дршката
- ⑨ Вратичка за батеријата ONE KEY
- ⑩ Светло за далечинско сечење
- ⑪ Прекинувач за далечинско сечење
- ⑫ Закачалка
- ⑬ Прекинувач за далечинско вклучување со LED "1"
- ⑭ Далечинско копче со LED "2"
- ⑮ Далечинско копче со LED "3"

⑯ Индикатори за далечинско сечење

⑰ Батерија

распоред на работната зона

Пред да почнете со работа, каблите мора да бидат исклучени и мора да се уверите дека ќе останат без електричен напон за време на работењето.

Во секој случај мора да се обезбеди кабелот или изолираниот вод одредби и прописи на електродистрибутерот.

За да дејствувате, да обезбедите и да останете без електричен напон, контактирајте со електродистрибутерот.

Доколку не може да се обезбеди кабелот или изолираниот вод да се исклучи, не смее да се извршува никаква работа.

Пред да почне процесот на сечење, мора да се спечи пристапот и истиот да се следи во склад со локалните прописи.

Операторот со далечинскиот управувач мора да избере локација од која ќе ја набљудува опасната зона, за да биде сигурен дека цело време никој не се наоѓа во забранетата опасна зона.

Алатот не изложувајте го на дожд. Алатот не користете го на влажни или мокри места.

Подготовка на секачот за кабли и на батеријата

Пред секоја употреба:

- Проверете го секачот за кабли да не има надворешни дефекти
- Проверете го уредот за сечење да не има пукнатини и други знаци на изабеност

Користете го само во беспрекорна состојба!

Пред да почне процесот на сечење со помош на далечинското, мора да се провери капацитетот на батеријата: минимум 33% (види го описот на сликата).

Може да е неопходно полнење пред да започне работата.

Подготовка за процесот на сечење (со или без далечински управувач)

Потпрете го и фиксирајте го кабелот што треба да се сече, за да се минимизира ризикот од неконтролирано движење.

Особено надземните кабли можат да излезат од контрола и да предизвикаат повреда и/или штета.

⚠ ПРЕДУПРЕДУВАЊЕ: За да се намали ризикот од експлозии, струен удар и оштетување на имотот и опремата, **немојте никогаш да сечете електрични кабли под напон.**

Алатот НЕ е изолиран. Контактот со струјни кола под напон може да доведе до тешки повреди или смрт. Исклучете ја струјата пред да сечете. Немојте никогаш да сечете гасоводни или водоводни цевки. Рацете држете ги настрана од сите остри рабови и подвижни делови. Може да дојде до кинење и ампутација.

Секогаш вадете го пакувањето со батерии пред да менувате или отстранувате некаков прибор. Користете само прибор кој е конкретно препорачан за оваа алатка. Друг прибор може да биде ризичен.

За да го намалите ризикот од повреда, носете сигурносни очила или очила со странични штитници.

⚠ ПРЕДУПРЕДУВАЊЕ: За да го намалите ризикот од повреда, со ножевите сечете само препорачани материјали. (види „Спецификации“) Немојте да се обидуваат да сечете други материјали.

За да ја поставите алатката на земја, главата за сечење свртете ја за 180° така што предната рачка да се користи како подлога.

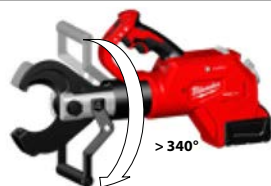

Алатот закачете го на предната рачка на некоја закачалка за алат.



СЕЧЕЊЕ БЕЗ ДАЛЕЧИНСКО

- Уверете се дали прекинувачот за далечинско сечење е свртен на ИСКЛУЧЕНО (0).
- Пред сечењето, осигурајте се дали ножевите се прописно монтирани.
- Додека е во употреба, алатката може да се постави на сува подлога или да се користи држејќи ја в раце. За да ја поставите алатката на земја, главата за сечење свртете ја за 180° така што предната рачка да се користи како подлога. Ако сакате алатката да ја ја користите држејќи ја со раце, држете ја безбедно за обе рачки како што е прикажано.

1. Немојте да се обидуваат да правите сечење под агол, бидејќи тоа ќе го оштети обработуваното парче и ножевите.



2. Рачката/-ите фатете ги цврсто. Лизгачот за прекинување ставете го отклучена положба. (1) Повлечете го и држете го активаторот за време на операцијата. (2) Ќе се вклучи LED светилка штом го повлечете активаторот. Штом сечењето е готово или штом алатката се исклучи, ослободете го активаторот. Забелешка: Парчето кое се обработува движете го пополека за време на сечењето.



3. Штом сечењето е готово, повлечете го активаторот за да се отворат ножевите. (3)
Повлечете го лизгачот за прекинување во позиција блокирано. (4) 

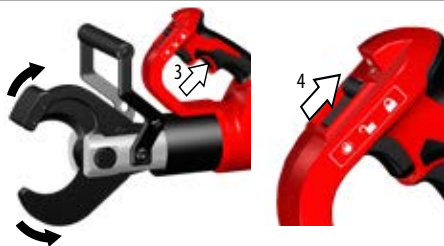

ДАЛЕЧНСКО СЕЧЕЊЕ

- Пред сечењето, осигурете се дали ножевите се правилно монтирани.

Штом ќе започнете, мора да се довршат чекорите 1-4 за не подолго од 5 минути помеѓу секој чекор. Доколку трае повеќе од 5 минути, ресетирајте го (види чекор 7) и почнете одново.



- Уверете се дали прекинувачот за далечинско сечење е свртен на ИСКЛУЧЕНО (0).
- Пред сечењето, осигурајте се дали ножевите се прописно монтирани.
- Додека е во употреба, алатката може да се постави на сува подлога или да се користи држејќи ја в раце. За да ја поставите алатката на земја, главата за сечење свртете ја за 180° така што предната рачка да се користи како подлога.

1. Уредот држете го цврсто за рачката, како што е прикажано.

Немојте да се обидуваат да правите сечење под агол, бидејќи тоа ќе го оштети обработуваното парче и ножевите.



2. Притиснете го активаторот и држете го притиснат сè додека сечаките не легнат врз надворешниот пречник на кабелот. (2)



3. Прекинувачот за далечинско сечење на алаткатаставете го на ВКЛУЧЕНО (1).

⇒ Светлото за далечинско сечење на алатката ќе светли континуирано црвено.

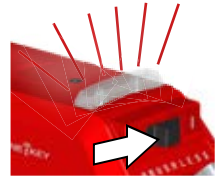

4. Повлечете го активаторот (1) и лизнете го блокаторот на активаторот на (2) за да го блокирате.

⇒ Светлото за далечинско сечење на алатката ќе свети црвено.



5. Свртете го далечинското на ВКЛУЧЕНО (I).

⇒ Светлото 1 ќе биде континуирано сино.

⇒ Светлото 2 ќе светка црвено.

Забелешка: Светлото 1 светка сино и Светлото 2 исклучено покажува дека далечинското е вон дометот на алатката. Донесете го далечинското поблиску до алатката.



6. Притиснете и држете 2 секунди на копчето 2.

⇒ Светлото 2 ќе биде континуирано црвено.

⇒ Светлото 3 ќе светка црвено.



7. Во рок од 20 секунди, притиснете и држете 2 секунди на копчето 3 за да почне сечењето.

⇒ Светлото 3 ќе биде континуирано црвено.

Пуштете го копчето 3, сечењето ќе започне.

Забележете дека, ако поминат повеќе од 20 секунди меѓу чекорот 4 и 5, ресетирајте (види чекор 7) и почнете одново.

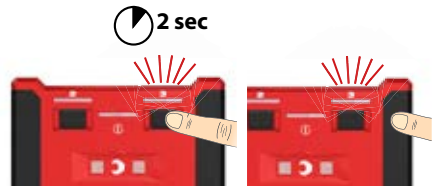

8. Штом сечењето е готово, индикаторот за сечење ќе светли:

⇒ Зелено = достигната е максималната сила на сечење

⇒ Црвено = сечењето е неуспешно



9. За да ресетираате, повлечете го активаторот (1) за да го одблокирате.

Повлечете го активаторот за деблокирање (2) за да ја ресетираате челушта.

Свртете на ИСКЛУЧЕНО (0) на прекинувачот за далечинско сечење (3).



ПОСТАПКА ВО СЛУЧАЈ НА ГРЕШКИ

- Доколку кабелот „протече“ и се најде под напон, секогаш известете го електродистрибутерот, прекинете го процесот на сечење и преземете почетни мерки за заштита
- Секогаш осигурувајте се дали уредот е исклучен и дали ќе остане исклучен од напон пред да му пријдете и го допрете уредот
- Притиснете и држете го копчето за ресетирање додека секачот не се отвори целосно
- проверете го капацитетот на батеријата
- проверете го материјалот и неговата дебелина дали соодветствуваат на техничките податоци
- Доколку се сомневате дека бил пресечен кабел под напон, секачот за кабли треба да се провери во специјализирана работилница



ЗАГЛАВЕНИ НОЖЕВИ

Нечистотијата и отпадоците може да предизвикат ножевите да се заглават после сечењето

- Притиснете го и држете го деблокаторот на активаторот за да се осигурате дека алатката се ресетирала.
- Извадете ја батеријата.
- Додека го држите деблокаторот на активаторот, употребете гумен чекан за да го чукнете држачот на ножот додека да се отвори ножот.
- Исклестете ја секоја нечистотија и отпадоци од ножевите пред да започнете ново сечење.

СОВЕТИ ЗА СЕЧЕЊЕТО

- Немојте да се обидуваат да правите сечење под агол, бидејќи тоа ќе го оштети обработуваното парче и ножевите.
- Секачот за кабли легнете го врз кабелот со работ за сечење во десниот агол, до внатрешниот крај за сечење.
- Сечете чист материјал, за да се продолжи векот на употреба на ножот. Избришете ја нечистотијата и отпадоците од материјалот и од ножевите пред да почнете со сечењето.
- Активирајте го блокаторот на прекинувачот за да го осигурате прекинувачот што м ќе завршите со сечењето.

ОДРЖУВАЊЕ

Извадете го батерискиот склоп пред отпочнување на каков и да е зафат врз машината.

Никогаш немојте да го отворате секачот за кабли, преносливата батерија или полначот.

Проверете го секачот за кабли дали има било какви проблеми, како на пр. дали бучи или да не има заглавени подвижни делови кои би можеле да влијаат врз алатката.

Проверете ја алатката за сечење да не има пукнатини и други знаци на изабеност.

По завршување на работата, исчистете и подмачкајте ја алатката за сечење.

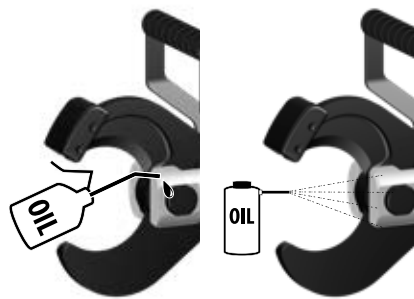

Проверете дали рабовите за сечење се остри и заменете ја челуста за сечење ако е изабена.





49 162 774

ПРОМЕНА НА НОЖЕВИТЕ

Заменете ги ножевите штом станат иззабени или оштетени. Ножевите секогаш менувајте ги во комплет. Користете само ножеви MILWAUKEE.

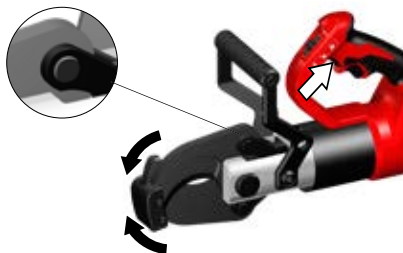
1. Притиснете го активаторот за малку да ги затворите ножевите.
Прстените за држење мора да се откријат.



2. Извадете ја батеријата и повлечете го лизгачкото копче во положба затворено. 



3.

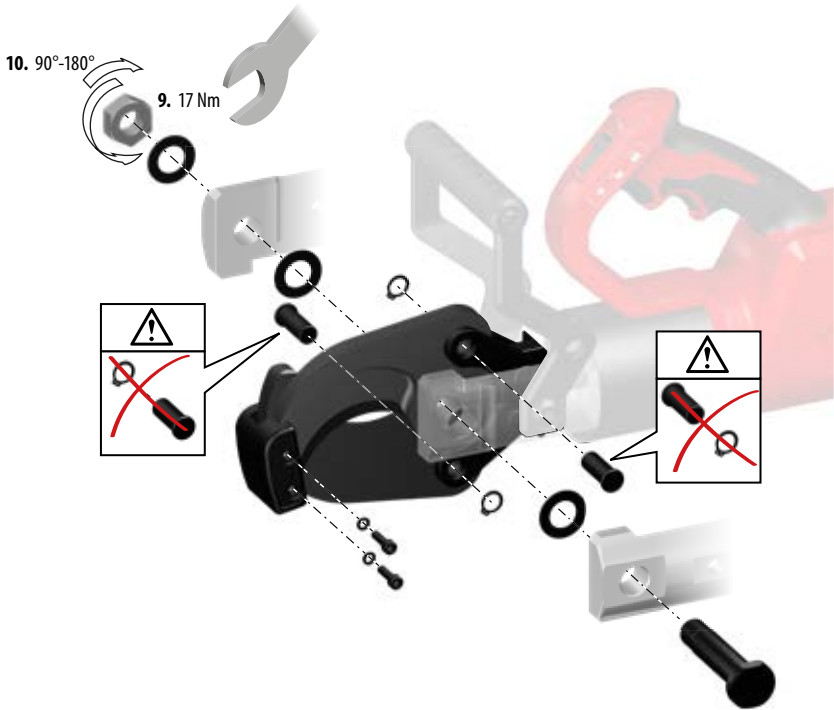

1. Употребете клуч или клешти за да ги извадите навртките и шрафот од ножот.
2. Извадете го прстенот за држење и повлечете го клинот од еден од ножевите.
3. **ЗАБЕЛЕШКА:** Обрнете внимание во која насока е свртен ножот, за да можат и новите ножеви да се монтираат на ист начин. Ножевите треба да бидат свртени така што рамните страни да се допираат, а косините да се на спротивната страна, исто како кај ножичките.
4. Внимателно тргнете го ножот.
5. Монтирајте го новиот нож свртен во истиот правец.
6. Повлечете го клинот низ ножот и држачот. Заменете го прстенот за држење.
7. Повторете ги чекорите 2 до 6 за другиот нож.
8. Вметнете го шрафот за ножот.
9. Навртете ја навртката на сечилото на шрафот од сечилото и стегнете ја на 17 Nm.
10. Свртете го шрафот од сечилото за 1/4 до 1/2 вртеж назазад.

Проверете дали може алатката за сечење да се движи слободно.

За да избегнете повреда и оштетување, алатот, преносливата батерија или полначот никогаш не потопувајте ги во течност или, пак, не дозволувајте во нив да навлезе вода.

Вентилациските отвори на машината мора да бидат комплетно отворени постојано.

Апаратот содржи хидрау-лично масло кое што претста-вува опасност за подземните води. Неконтро-лирано испуштање или нестручно флање е казниво.

Уредот треба да се сервисира на секои шест до дванаесет месеци, во зависност од употребата.

За интервалите на сервисирање можете да дознаете повеќе преку апликацијата ONE-KEY.

Работите на одржување и поправка смеат да бидат изведувани исклучиво од страна на авторизи-рани стручни работил-ници.

Користете само Milwaukee додаточи и резервни делови. Доколку некои од компонентите кои не се опишани треба да бидат заменети, Ве молиме контактирајте ги сервисните агенти на Milwaukee (консултирајте ја листата на адреси).

Доколку е потребно можно е да биде набавен детален приказ на алатот. Ве молиме наведете го бројот на артиклот како и типот на машина кој е отпечатан на етикетата и порачајте ја скицата кај локалниот застапник или директно кај: Techtronic Industries GmbH, Max-Eyth-Straße 10, 71364 Winnenden, Germany.

ONE-KEY™

За да дознаете повеќе за ONE-KEY функционалноста на овој алат, прочитајте го приложеното Упатство за брз старт или посетете нè на интернет на <http://www.milwaukee.com/one-key>.

Апликацијата ONE-KEY можете да ја симнете на Вашиот смартфон преку App Store или Google Play.

Резултатот од инспекцијата ги исполнува нашите минимални барања според EN 301489-1 / EN 301489-17. Во прирачникот за корисници на муштериите ќе им дадеме упатство за ракување.

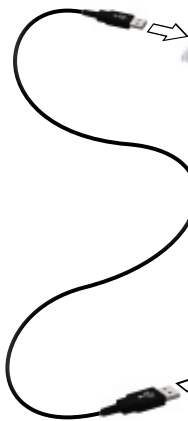

БАТЕРИИ

Температура повисока од 50°C (122°F) го намалуваат траењето на батериите. Избегнувајте подолго изложување на батериите на високи температури или сонце (ризик од прегревање).

Клемите на полначот и батериите мора да бидат чисти.

За оптимален работен век батериите мора да се наполнат целосно по употреба. Батериите кои не биле користени подолго време треба да се наполнат пред употреба.

За можно подолг век на траење, апаратите после нивното полнење треба да бидат извадени од апаратот за полнење на батериите.

Во случај на складирање на батеријата подолго од 30 дена, Акумулаторот да се чува на температура од приближно 27°C и на суво место. Акумулаторот да се складира на приближно 30%-50% од состојбата на наполнетост. Акумулаторот повторно да се наполни на секои 6 месеци.

Не ги оставајте искористените батерии во домашниот отпад и не горете ги. Дистрибутерите на Милвоки ги собираат старите батерии, со што ја штитат нашата околина.

Не ги чувајте батериите заедно со метални предмети (ризик од краток спој).

ТРАНСПОРТ НА ЛИТИУМ-ЈОНСКИ БАТЕРИИ

Литиум-јонските батерии подлежат на законските одредби за транспорт на опасни материи.

Транспортот на овие батерии мора да се врши согласно локалните, националните и меѓународните прописи и одредби.

Потрошувачите на овие батерии може да вршат непречен патен транспорт на истите.

Комерцијалниот транспорт на литиум-јонски батерии од страна на шпедитерски претпријатија подлежат на одредбите за транспорт на опасни материи. Подготовките за шпедиција

и транспорт треба да ги вршат исклучиво соодветно обучени лица. Целокупниот процес треба да биде стручно надгледуван.

При транспортот на батерии треба да се внимава на следното:

Осигурајте се дека контактите се заштитени и изолирани, а сето тоа со цел да се избегнат кратки споеви. Внимавајте да не дојде до изместување на батериите во нивната амбалажа.

Забранет е транспорт на оштетени или протечени литиум-јонски батерии. За понатамошни инструкции обратете се до Вашето шпедитерско претпријатие.

ЕУ-ДЕКЛАРАЦИЈА ЗА СООБРАЗНОСТ

Под целосна лична одговорност изјавуваме дека производот опишан во „Технички податоци“ е во сообразност со сите релевантни прописи од директивите

2011/65/EU RoHS

2006/42/EC

2014/53/EU

и дека се применети следните хармонизирани стандарди

EN 62841-1:2015

EN 62479:2010

EN 55014-1:2006+A1:2009+A2:2011

EN 55014-2:2015

EN 301 489-1 V2.1.1 (2017-02)

EN 301 489-17 V3.1.1 (2017-02)

EN 300 328 V2.1.1 (2016-11)

EN 50581:2012



Winnenden, 2018-08-07

Oliver Lerch / VP Product Management EMEA

Alexander Krug / Managing Director

Ополномоштен за составување на техничката документација.

Techtronic Industries GmbH

Max-Eyth-Straße 10, 71364 Winnenden, Germany



СИМБОЛИ



Ве молиме пред да ја стартувате машината обрнете внимание на упатствата за употреба.



Секогаш при користење на машината носете ракавици.



Секогаш при користење на машината носете ракавици.



Овој уред содржи една копчеста литиумска батерија.



Опасност од струен удар



ВНИМАНИЕ! ПРЕДУПРЕДУВАЊЕ! ОПАСНОСТ!



Извадете го батерискиот склоп пред отпочнување на каков и да е зафат врз машината.



Главниот прекинувач ставете го на нула кога ја менувате батеријата.



Рацете држете ги настрана од алатот за сечење и од другите подвижни делови. Прстите може да се најдат во механизмот за сечење и да бидат отсечени или повредени.



Дополнителна опрема - Не е вклучена во стандардната, а достапна е како додаток.



Електричните апарати и батериите што се полнат не смеат да се фрлат заедно со домашниот отпад. Електричните апарати и батериите треба да се собираат одделно и да се однесат во соодветниот погон заради нивно фрлање во склад со начелата за заштита на околината. Информирајте се кај Вашите местни служби или кај специјализираниот трговски претставник, каде има такви погони за рециклажа и собирни станици.



Volts



Average current



European mark for conformity



Ukrainian mark for conformity



Eurasian mark for conformity

Македонски

ТЕХНІЧНІ ХАРАКТЕРИСТИКИ

Інструмент для розрізання кабелю	M18 HCC75R
Номер виробу	4587 20 02... 000001-999999
діапазон частот	2402 - 2480 MHz
потужність радіовипромінювання	1,8 dBm
Напруга змінної акумуляторної батареї	18 V
Номінальна сила	77,8 kN
Область розрізання Залежить від типу кабелю	макс. \varnothing 75 mm
Ізольований мідний / Алюмінієвий кабель із невеликим відсотком армування	
Дистанційне керування	
Напруга Вага	6 V (1,5 V AA 4x) 0,4 kg
Вага згідно з процедурою EPTA 01/2014 (Li-Ion 2,0 Ah...9,0Ah)	7,6 kg ... 8,2 kg
Температура навколишнього середовища, рекомендована для експлуатації	-18°C ... +50°C
Рекомендовані акумулятори	M18B...
Рекомендовані зарядні пристрої	M12-18...
Інформація про шум	
Вимірні значення визначені згідно з EN 62841. Рівень шуму „А“ приладу становить в типовому випадку:	
Рівень звукового тиску (похибка K = 3 дБ(A))	73,5 dB (A)
Рівень звукової потужності (похибка K = 3 дБ(A))	84,5 dB (A)
Використовувати засоби захисту органів слуху!	
Інформація щодо вібрації	
Сумарні значення вібрації (векторна сума трьох напрямків), встановлені згідно з EN 62841.	
Значення вібрація _n	0,2 m/s ²
похибка K =	1,5 m/s ²

ПОПЕРЕДЖЕННЯ!

Рівень вібрації, вказаний в цій інструкції, вимірювався згідно з методом вимірювання, нормованим стандартом EN 62841, і може використовуватися для порівняння електроінструментів. Він призначений також для попередньої оцінки навантаження від вібрації.

Вказаний рівень вібрації відповідає основним сферам використання електроінструменту. Але якщо електроінструмент використовується для іншої мети, з іншими вставними інструментами або при недостатньому технічному обслуговуванні, рівень вібрації може бути іншим. Це може значно підвищити навантаження від вібрації за весь період роботи.

Для точної оцінки навантаження від вібрації необхідно також враховувати час, коли прилад вимкнений або увімкнений, але фактично не використовується. Це може значно зменшити навантаження від вібрації за весь період роботи.

Визначте додаткові заходи безпеки для захисту оператора від дії вібрації, наприклад: Технічне обслуговування електроінструменту та вставних інструментів, зігрівання рук, організація робочих процесів.



⚠ ПОПЕРЕДЖЕННЯ Ознайомтеся з усіма вказівками щодо техніки безпеки, інструкціями, ілюстраціями та відомостями, що було надано разом із приладом. Упущення при дотриманні вказівок з техніки безпеки та інструкцій можуть призвести до ураження електричним струмом, пожежі та/або тяжких травм.

Зберігайте всі вказівки з техніки безпеки та інструкції на майбутнє.

⚠ ПРАВИЛА ТЕХНІКИ БЕЗПЕКИ ПРИ РОБОТІ З ІНСТРУМЕНТОМ ДЛЯ РОЗРІЗАННЯ КАБЕЛЮ

До виконання повздовжнього чи поперечного розрізання кабелів за допомогою цього кабелеріза допускається лише персонал, навчений роботі з кабелями в кабельній каналізації відповідно до місцевих норм.

Для зниження ризику вибуху, ураження електричним струмом чи пошкодження майна й обладнання в жодному разі не розрізайте під'єднані до мережі електричні кабелі. Інструмент НЕ має ізоляції.

Тримайте руки та вільний одяг на безпечній відстані від різальних інструментів і інших рухомих частин. Існує небезпека тяжких травм, в тому числі відокремлення кінцівок.

Радимо використовувати захисний одяг, як наприклад маску для захисту від пилу, захисні рукавиці, міцне та нековзне взуття, каску та засоби захисту органів слуху.

Використовуйте індивідуальні засоби захисту. Під час роботи з кабелерізом завжди носіть захисні окуляри.

Вживайте заходи безпеки, щоб уникнути випадкового увімкнення кабелеріза. Перед під'єднанням змінного

акумулятора переконайтеся в тому, що пусковий курок зафіксовано стрілковим замком.

Тримайте кабелеріз обома руками.

У жодному разі не тримайте кабелеріз за різак.

Перед використанням завжди перевіряйте різак на наявність тріщин чи інших ознак зношення.

Використовуйте кабелеріз, змінний акумулятор і зарядний пристрій, лише якщо вони мають бездоганний технічний стан.

Пошкодження негайно усунути в авторизований спеціальний майстерні.

Перед будь-якими роботами на приладі вийняти змінну акумуляторну батарею.

Кабелеріз можна використовувати лише зі встановленим різальним інструментом.

Перед розрізанням виймайте будь-які регульовальні інструменти та ключі.

Щоб уникнути травм та пошкодження майна, в жодному разі не опускайте інструмент, знімний акумулятор і зарядний пристрій у рідину та не допускайте проникнення рідини всередину цих пристроїв.

Знімні акумуляторні батареї системи M18 заряджати лише зарядними пристроями системи M18. Не заряджати акумуляторні батареї інших систем.

Не відкривати знімні акумуляторні батареї і зарядні пристрої та зберігати їх лише в сухих приміщеннях. Берегти від вологи.

Для запобігання небезпеці пожежі в результаті короткого замикання, травм і пошкодженню виробів не занурюйте інструмент, знімний акумулятор або зарядний пристрій у рідину і не допускайте потрапляння рідини всередину пристроїв або акумуляторів. Корозійні і струмопровідні рідини, такі як солоний розчин, певні хімікати, вибухові засоби або продукти, що їх містять, можуть призвести до короткого замикання.

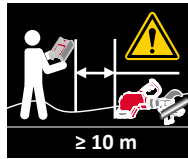

У разі відсутності національних або інших вимог інформацію щодо належної мінімальної відстані в повітрі, яка визначає зовнішні межі небезпечної зони чи зони наближення, можна знайти в актуальній версії європейського стандарту 50110-1. Рекомендоване

виробником значення складає ≥ 10 м

ПОПЕРЕДЖЕННЯ



Пристрій використовує кнопковий/плаский круглий літєвий акумулятор. Новий або використаний акумулятор може спричинити сильні внутрішні опіки та призвести до смерті протягом 2 годин у разі проковтування чи потрапляння в організм. Завжди закріплюйте кришку акумуляторного відсіку. Якщо вона не закривається надійно, зупиніть пристрій, вийміть акумулятор і зберігайте його в недоступному для дітей місці. Якщо ви вважаєте, що людина проковтнула акумулятор чи що акумулятор іншим шляхом потрапив в організм, зверніться за терміновою медичною допомогою.



ЗАЛИШКОВІ НЕБЕЗПЕКИ

У разі використання дистанційного керування процес розрізання після його запуску можна зупинити лише на різальному пристрої.

Тому важливо переконатися у відсутності будь-яких осіб у небезпечній зоні.

Перед початком процесу розрізання необхідно заблокувати доступ до місця проведення робіт згідно з місцевими нормами.

Оператор пульту дистанційного керування повинен вибрати таке місце, з якого забезпечується добрий огляд небезпечної зони.

Допускається розрізання лише тих кабелів, які були від'єднані від джерела живлення!

Невиконання цієї інструкції може призвести до тяжких травм, смерті, пожежі чи іншого пошкодження майна внаслідок ураження електричним струмом, вибуху та/або виникнення електричної дуги.

Носити захисні окуляри.

ВИКОРИСТАННЯ ЗА ПРИЗНАЧЕННЯМ

Кабелеріз придатний для розрізання ізовлених мідних і алюмінієвих кабелів і кабелів із невеликим відсотком армування, які було від'єднано від джерела живлення, в залежності від типу кабелю.

До виконання повздовжнього чи поперечного розрізання кабелів за допомогою цього кабелеріза допускається лише персонал, навчений роботі з кабелями в кабельній каналізації відповідно до місцевих норм.

Оператор кабелеріза повинен проходити інструктаж стосовно особливих ризиків, пов'язаних із використанням цього інструмента, та стосовно необхідних заходів безпеки. Інструктаж проводиться перед першим використанням інструменту та в подальшому щонайменше раз на рік.

Компанія, що експлуатує пристрій, зобов'язана:

- надати оператору посібник із експлуатації;
- та переконатися в тому, що оператор прочитав і прийняв до уваги інформацію, викладену в посібнику.



ПОПЕРЕДЖЕННЯ Ознайомтеся з усіма вказівками щодо техніки безпеки, інструкціями, ілюстраціями та відомостями, що було надано разом із приладом.

Упущення при дотриманні вказівок з техніки безпеки та інструкцій можуть призвести до ураження електричним струмом, пожежі та/або тяжких травм.

Зберігайте всі вказівки з техніки безпеки та інструкції на майбутнє.

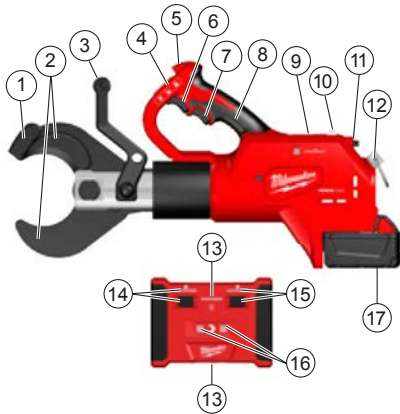

Опис пристрою

- ① Тримач леза
- ② Леза
- ③ Передня ручка / Ізольована поверхня ручки
- ④ Повзунковий перемикач / Блокування пускового курка
- ⑤ Світлодіод
- ⑥ Пусковий курок
- ⑦ Курок розблокування
- ⑧ Ручка / Ізольована поверхня ручки
- ⑨ Кришка акумуляторного відсіку ONE-KEY
- ⑩ Індикатор дистанційного розрізання
- ⑪ Перемикач дистанційного розрізання
- ⑫ Підвісний кронштейн
- ⑬ Вимикач живлення дистанційного розрізання зі світлодіодом "1"
- ⑭ Кнопка дистанційного керування зі світлодіодом "2"
- ⑮ Кнопка дистанційного керування зі світлодіодом "3"
- ⑯ Індикатори дистанційного розрізання

⑰ Акумуляторна батарея

Облаштування робочої зони

Перед початком роботи необхідно від'єднати кабелі та переконатися в тому, що вони залишаються без напруги протягом всієї роботи.

У будь-якому випадку необхідно дотримуватися місцевих норм безпеки та правил оператора електромережі.

Щоб від'єднати живлення, а також підтвердити та підтримувати знеструмленість кабелів, зверніться до оператора електромережі.

Якщо неможливо переконатися у від'єднанні кабелю чи ізольованої лінії від живлення, виконання робіт заборонено.

Перед початком процесу розрізання необхідно заблокувати доступ до місця робіт і спостерігати за ним відповідно до місцевих норм.

Оператор пульта дистанційного керування повинен вибрати таке місце, з якого забезпечується добрий огляд небезпечної зони, щоб у будь-який час мати можливість перевірити відсутність людей в небезпечній зоні.

Бережіть інструменти від дощу. Не використовуйте інструменти у вологому чи вогкому середовищі.

Підготовка кабелеріза й акумулятора

Перед кожним використанням виконуйте вказані нижче дії.

- Перевірте кабелеріз на наявність зовнішніх пошкоджень
- Перевірте різальний інструмент на наявність тріщин або інших ознак зношення

Використовуйте інструменти лише в бездоганному технічному стані!

Перед початком процесу дистанційного розрізання необхідно перевірити заряд акумулятора: він повинен становити щонайменше 33 % (див. ілюстрований опис).

Перед початком роботи може бути необхідно зарядити акумулятор.

Підготовка до розрізання (з дистанційним керуванням чи без)

Зафіксуйте кабель, що підлягає розрізання, на опорі, щоб знизити ризик неконтрольованого переміщення.

Зокрема, кабелі повітряних ліній можуть неконтрольовано переміщуватися, спричиняючи травми та/або пошкодження майна.



⚠ ПОПЕРЕДЖЕННЯ : Для зниження ризику вибуху, ураження електричним струмом чи пошкодження майна й обладнання в жодному разі не розрізайте під'єднані до мережі електричні кабелі.

Інструмент НЕ має ізоляції. Контакт із контуром під напругою може призвести до важких травм чи смерті. Перед розрізанням вимкніть живлення. У жодному разі не розрізайте газо- чи водопроводи. Тримайте руки на безпечній відстані від різальних кромок і рухомих деталей. Можливі глибокі порізи чи відривання кінцівок.

Перед заміною чи видаленням допоміжного приладдя завжди виймайте акумулятор. Використовуйте допоміжне приладдя, спеціально рекомендоване для цього інструмента. Інше приладдя може бути небезпечним.

Для зниження ризику травмування носіть захисні окуляри чи окуляри з боковими щитками.

⚠ ПОПЕРЕДЖЕННЯ : Щоб уникнути травмування, розрізайте лише ті матеріали, які відповідають лезам пристрою. (див. розділ «Специфікації») Не намагайтеся розрізати інші матеріали.

Щоб поставити інструмент на землю, поверніть різальну головку на 180°, щоб можна було використовувати передню ручку як опору.

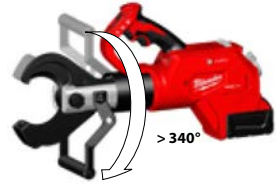

Підвісьте інструмент за передню ручку на гачок для інструмента.



РОЗРІЗАННЯ БЕЗ ДИСТАНЦІЙНОГО КЕРУВАННЯ

- Переконайтеся в тому, що перемикач дистанційного розрізання встановлено в положення ВИМКНЕННЯ (0).
- Перед розрізанням переконайтеся в тому, що леза встановлено правильно.
- Під час роботи інструмент можна поставити на суху поверхню чи користуватися ним як ручним пристроєм. Щоб поставити інструмент на землю, поверніть різальну головку на 180°, щоб можна було використовувати передню ручку як опору. Якщо ви хочете використовувати пристрій як ручний інструмент, міцно тримайте його обома руками за ручки, як показано далі.

1. Не намагайтеся виконувати кутові розрізи, оскільки це призведе до пошкодження заготовки та лез.



2. Міцно візьміться за ручки. Переведіть повзунковий перемикач у положення розблокування. (1)
Натисніть і утримуйте пусковий курок від час роботи. (2)
Під час натискання курка горить світлодіодний індикатор.
Після завершення розрізання чи після вимикання інструмента відпустіть пусковий курок.
Примітка: Під час розрізання заготовка може трохи зсуватися.



3. Після розрізання натисніть пусковий курок, щоб відкрити леза. (3)
Переведіть повзунковий перемикач в положення блокування. (4)

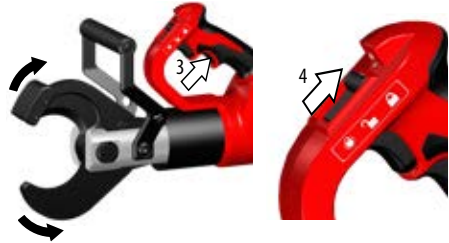

ДИСТАНЦІЙНЕ РОЗРІЗАННЯ

- Перед розрізанням переконайтеся в тому, що леза встановлено правильно.

Після початку необхідно виконати дії 1–4 так, щоб інтервал між діями складав не більше 5 хвилин. Якщо інтервал складає більше 5 хвилин, переведіть інструмент у початкове положення (див. пункт 7) і почніть спочатку.



- Переконайтеся в тому, що перемикач дистанційного розрізання встановлено в положення ВИМКНЕННЯ (0).
- Перед розрізанням переконайтеся в тому, що леза встановлено правильно.
- Під час роботи інструмент можна поставити на суху поверхню чи користуватися ним як ручним пристроєм. Щоб поставити інструмент на землю, поверніть різальну головку на 180°, щоб можна було використовувати передню ручку як опору.

1. Тримайте пристрій за ручку, як показано на рисунку.
Не намагайтеся виконувати кутові розрізи, оскільки це призведе до пошкодження заготовки та лез.



2. Натисніть перемикач роз'єднання й утримуйте його, доки леза не стикнуться з зовнішнім діаметром кабелю. (2)

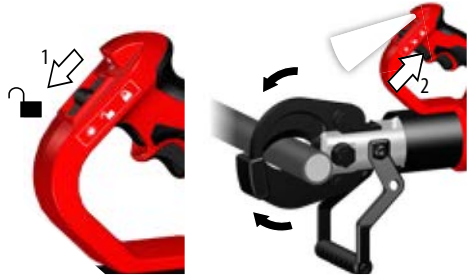

3. Переведіть перемикач дистанційного керування на інструменті в положення УВІМКНЕННЯ (1).

⇒ Індикатор дистанційного розрізання на інструменті горітиме безперервним червоним світлом.

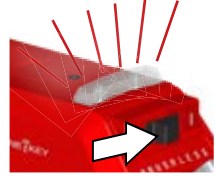

4. Натисніть пусковий курок (1) і переведіть блокувач пускового курка в положення (2).

⇒ Індикатор дистанційного розрізання на інструменті блиматиме червоним світлом.



5. Переведіть перемикач дистанційного керування в положення УВІМКНЕННЯ (1).

⇒ Індикатор 1 горітиме безперервним синім світлом.
⇒ Індикатор 2 блиматиме червоним світлом.

Примітка: Якщо індикатор 1 блимає синім світлом, а індикатор 2 не горить, це вказує на те, що дистанційне керування розташоване за межами дії інструмента. Перемістіть дистанційне керування ближче до інструмента.



6. Натисніть кнопку 2 та утримуйте її протягом 2 секунд.

⇒ Індикатор 2 горітиме безперервним червоним світлом.
⇒ Індикатор 3 блиматиме червоним світлом.



7. Протягом наступних 20 секунд натисніть кнопку 3 та утримуйте її протягом 2 секунд, щоб почати розрізання.

⇒ Індикатор 3 горітиме безперервним червоним світлом.

Відпустіть кнопку 3, і розрізання почнеться.

Враховуйте, що якщо інтервал між діями 4 і 5 складе більше 20 секунд, поверніть інструмент у початкове положення (див. пункт 7) і почніть спочатку.

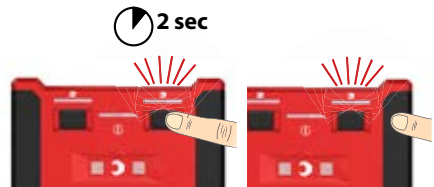

8. Після завершення розрізання горітиме індикатор розрізання:

⇒ Зелений = максимальне зусилля розрізання досягнуто
⇒ Червоний = Збій розрізання



9. Для повернення в початкове положення натисніть пусковий курок (1), щоб виконати розблокування. Натисніть курок розблокування (2), щоб повернути різак у початкове положення. Переведіть перемикач дистанційного розрізання (3) в положення ВИМКНЕННЯ (0).



ДІЇ В РАЗІ ЗБОЇВ

- Кабель може бути проколото, або він може опинитися під напругою, в цьому випадку завжди інформуйте оператора електромережі, зупиняйте процес розрізання та вживайте необхідні захисні заходи
- Завжди переконуйтеся в тому, що пристрій є та залишається знеструмленим, перш ніж наблизитися та торкатися його
- Натисніть і утримуйте кнопку скидання, доки різальний пристрій не відкриється повністю
- Перевірте заряд акумулятора
- Перевірте матеріал та його товщину згідно з технічними специфікаціями
- Якщо є підозра стосовно того, що було розрізано кабель під напругою, кабелеріз необхідно передати для огляду в уповноважену спеціалізовану майстерню

ЗАКЛИНЮВАННЯ ЛЕЗ

Бруд і сторонні частки можуть призводити до заклинювання лез після розрізання

- Натисніть і утримуйте курок розблокування, щоб повернути інструмент у початковий стан.
- Вийміть акумулятор.
- Утримуючи курок розблокування в натиснутому стані, постукайте гумовим молотком по тримачу лез, доки леза не розкриються.
- Перед початком нового процесу розрізання видаліть бруд і сторонні частки з лез.

ПОРАДИ ЩОДО РОЗРІЗАННЯ

- Не намагайтеся виконувати кутові розрізи, оскільки це призведе до пошкодження заготовки та лез.
- Покладіть кабелеріз на кабель, встановивши різальну кромку під правильним кутом і притиснувши кабель впритул до внутрішньої різальної частини.
- Для подовження строку служби лез розрізайте чистий матеріал. Перед початком розрізання витирайте з матеріалу та лез бруд і сторонні частки.
- Після розрізання увімкніть блокувач, щоб зафіксувати вимикач.



ОБСЛУГОВУВАННЯ

Перед будь-якими роботами на приладі вийняти змінну акумуляторну батарею.

У жодному разі не відкривайте кабелеріз, знімний акумулятор чи зарядний пристрій.

Перевіряйте кабелеріз на наявність будь-яких проблем, таких як шуми чи заклинювання рухомих деталей, що може впливати на роботу інструмента.

Перевірте різальні інструменти на наявність тріщин або інших ознак зношення.

Після завершення робіт очищайте та змащуйте різальні інструменти.

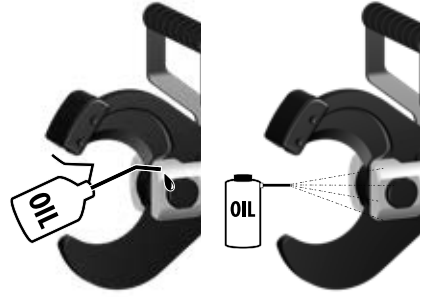

Перевіряйте гострість різальних кромки і замінійте зношені різакі.





49 162 774

ЗАМІНА ЛЕЗА

Замінійте леза, якщо вони мають щербини чи пошкодження. Завжди замінійте леза повним комплектом. Використовуйте лише леза MILWAUKEE.

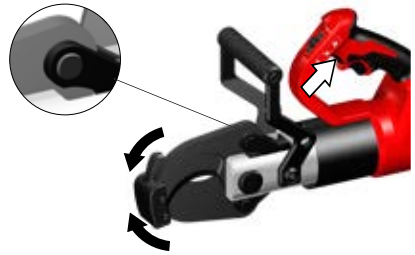
1. Натисніть пусковий курок, щоб трохи закрити леза. Стопорні кільця повинні оголитися.



2. Вийміть акумулятор і переведіть повзунковий перемикач у положення блокування. 



3.

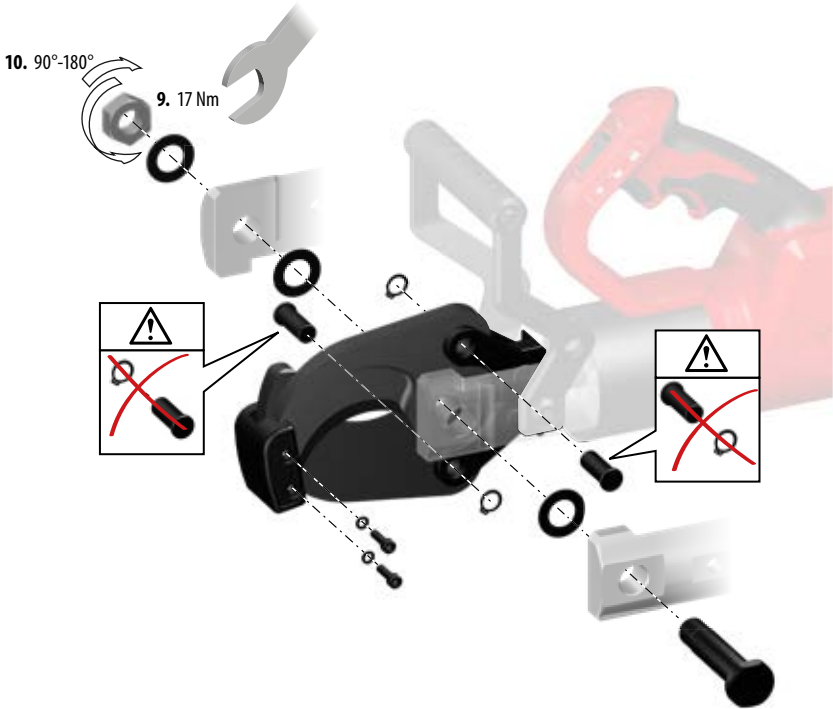

1. За допомогою ключа чи плоскогубців вийміть гайки леза і вийміть болт леза.
2. Вийміть стопорне кільце та штифт із одного з лез.
3. ПРИМІТКА. Звертайте увагу на орієнтацію лез, щоб установити нові леза таким же чином. Леза необхідно встановити таким чином, щоб плоскі сторони стикалися, а скошені сторони були спрямовані в протилежні боки, як у ножицях.
4. Обережно вийміть лезо.

5. Установіть нове лезо в тому ж положенні.
6. Вставте штифт у лезо та кронштейн. Установіть стопорне кільце на місце.
7. Повторіть дії 2–6 для іншого леза.
8. Вставте болт леза.
9. Нагвинтіть гайку леза на болт леза і затягніть із зусиллям 17 Н·м.
10. Відгвинтіть її назад на 1/4–1/2 оберта

Переконайтеся в тому, що різальні інструменти рухаються вільно.

Щоб уникнути травм та пошкодження майна, в жодному разі не опускайте інструмент, знімний акумулятор і зарядний пристрій у рідину та не допускайте проникнення рідини всередину цих пристроїв.

Завжди підтримувати чистоту вентиляційних отворів.

Прилад містить гідралічну оливу, яка небезпечна для ґрунтових вод. Неконтрольоване зливання або неналежна утилізація караються.

Обслуговування пристрою необхідно виконувати раз на шість–дванадцять місяців залежно від використання.

Детальну інформацію про інтервали обслуговування можна отримати за допомогою додатка ONE-KEY.

Роботи з технічного обслуговування та ремонту можуть виконувати тільки авторизовані спеціалізовані центри.

Використовувати тільки комплектуючі та запчастини Milwaukee. Деталі, заміна яких не описується, замінювати тільки в відділі обслуговування клієнтів Milwaukee (зверніть увагу на брошуру „Гарантія / адреси сервісних центрів“).

У разі необхідності можна запросити креслення з зображенням вузлів машини в перспективному вигляді, для цього потрібно звернутися в ваш відділ обслуговування клієнтів або безпосередньо в Techtronic Industries GmbH, Max-Eyth-Strasse 10, 71364 Winnenden, Німеччина, та вказати тип машини та шестизначний номер на фірмовій таблиці з даними машини.



ONE-KEY™

Додаткову інформацію щодо функції ONE-KEY цього інструмента див. в наданому короткому посібнику щодо початку роботи або на нашому інтернет-сайті <http://www.milwaukeekeetool.com/one-key>.

Можна завантажити застосунок ONE-KEY через App Store або Google Play на ваш смартфон.

Результат випробування відповідає нашим мінімальним вимогам згідно з EN 301489-1 / EN 301489-17. Ми надамо замовнику інструкції з експлуатації в посібнику користувача.



АКУМУЛЯТОРНІ БАТАРЕЇ

Температура понад 50 °C зменшує потужність знімної акумуляторної батареї. Уникати тривалого нагрівання сонячними променями або системою обігріву.

З'єднувальні контакти зарядного пристрою та знімної акумуляторної батареї повинні бути чистими.

Для забезпечення оптимального строку експлуатації акумуляторні батареї після використання необхідно повністю зарядити. Знімну акумуляторну батарею, що не використовувалася тривалий час, перед використанням необхідно підзарядити.

Для забезпечення максимально можливого терміну експлуатації акумуляторні батареї після зарядки необхідно виймати з зарядного пристрою.

При зберіганні акумуляторної батареї понад 30 днів, зберігати акумуляторну батарею при температурі приблизно 27 °C в сухому місці. Зберігати акумуляторну батарею в стані зарядки приблизно 30-50%. Кожні 6 місяців знову заряджати акумуляторну батарею.

Відпрацьовані знімні акумуляторні батареї не можна кидати у вогонь або викидати з побутовими відходами. Milwaukee пропонує утилізацію старих знімних акумуляторних батарей, безпечно для довкілля; зверніться до свого дилера.

Не зберігати знімні акумуляторні батареї разом з металевими предметами (небезпека короткого замикання).

ТРАНСПОРТУВАННЯ ЛІТІЙ-ІОННИХ АКУМУЛЯТОРНИХ БАТАРЕЙ

Літій-іонні акумуляторні батареї підпадають під законоположення про перевезення небезпечних вантажів.

Транспортування таких акумуляторних батарей повинно відбуватися із дотриманням місцевих, національних та міжнародних приписів та положень.

споживачі можуть без проблем транспортувати ці акумуляторні батареї по вулиці.

Комерційне транспортування літій-іонних акумуляторних батарей експедиторськими компаніями підпадає під положення про транспортування небезпечних вантажів. Підготовку до відправлення та транспортування можуть

здійснювати виключно особи, які пройшли відповідне навчання. Весь процес повинні контролювати кваліфіковані фахівці.

При транспортуванні акумуляторних батарей необхідно дотримуватись зазначених далі пунктів:

Переконайтеся в тому, що контакти захищені та ізольовані, щоб запобігти короткому замиканню. Слідкуйте за тим, щоб акумуляторна батарея не переміщувалася всередині упаковки. Пошкоджені акумуляторні батареї, або акумуляторні батареї, що потекли, не можна транспортувати. Для отримання подальших вказівок звертайтеся до своєї експедиторської компанії.

Українська

СЕРТИФІКАТ ВІДПОВІДНОСТІ ВИМОГАМ ЄС

Ми заявляємо на власну відповідальність, що виріб, описаний в „Технічних даних“, відповідає всім застосовним положенням директиви

2011/65/EU RoHS

2006/42/EC

2014/53/ EU

та наступним гармонізованим нормативним документам:

EN 62841-1:2015

EN 62479:2010

EN 55014-1:2006+A1:2009+A2:2011

EN 55014-2:2015

EN 301 489-1 V2.1.1 (2017-02)

EN 301 489-17 V3.1.1 (2017-02)

EN 300 328 V2.1.1 (2016-11)

EN 50581:2012



Winnenden, 2018-08-07

Oliver Lerch / VP Product Management EMEA

Alexander Krug / Managing Director

Уповноважений із складання технічної документації.

Techtronic Industries GmbH

Max-Eyth-Straße 10, 71364 Winnenden, Germany



СИМВОЛИ



Уважно прочитайте інструкцію з експлуатації перед введенням приладу в дію.



Під час роботи з машиною завжди носите захисні окуляри.



Під час роботи з машиною завжди носите захисні окуляри.



Пристрій використовує кнопковий/плаский круглий літєвий акумулятор.



Небезпека ураження електричним струмом



УВАГА! ПОПЕРЕДЖЕННЯ! НЕБЕЗПЕЧНО!



Перед будь-якими роботами на приладі вийняти змінну акумуляторну батарею.



Під час заряджання акумулятора встановлюйте головний вимикач у нульове положення.



Тримайте руки на безпечній відстані від різальних інструментів і інших рухомих частин. Пальці можуть потрапити в різальний механізм, який може відірвати або травмувати їх.



Комплектуючі - не входять в обсяг постачання, рекомендовані доповнення з програми комплектуючих.



Електроприлади, батареї/акумулятори заборонено утилізувати разом з побутовим сміттям. Електричні прилади і акумулятори слід збирати окремо і здавати в спеціалізовану компанію для утилізації відповідно до норм охорони довкілля. Зверніться до місцевих органів або до вашого дилера, щоб отримати адреси пунктів вторинної переробки та пунктів прийому.



Напруга



Постійний струм



Європейський знак відповідності



Український знак відповідності



Євроазіатський знак відповідності

تعلن تحت مسؤوليتنا وحدنا أن المنتج المعين تحت اسم
البيانات الفنية" يستوفي جميع الأحكام ذات الصلة ضمن
التوجيهات

2018-08-07 ,Winnenden



Oliver Lerch / VP Product Management EMEA

Alexander Krug / Managing Director

معمتمة للمطابقة مع الملف الفني

Techtronic Industries GmbH

Max-Eyth-Straße 10, 71364 Winnenden,
Germany

2011/65/EU RoHS

2006/42/EG

2014/53/ EU

والمعايير المتسقة التالية

EN 62841-1:2015

EN 62479:2010

EN 55014-1:2006+A1:2009+A2:2011

EN 55014-2:2015

EN 301 489-1 V2.1.1 (2017-02)

EN 301 489-17 V3.1.1 (2017-02)

EN 300 328 V2.1.1 (2016-11)

EN 50581:2012



الرموز

الملحق - ليس مدرجًا كمعدة قياسية، متوفر كملحق.



يحظر التخلص من الأجهزة الكهربائية والبطاريات/
البطاريات القابلة للشحن في القمامة المنزلية. يجب
جمع الأجهزة الكهربائية والبطاريات القابلة للشحن
منفصلة وتسليمها للتخلص منها بشكل لا يضر
بالبيئة لدى شركة إعادة استغلال. الرجاء الاستفسار
لدى الهيئات المحلية أو لدى التجار المتخصصين عن
مواقع إعادة الاستغلال ومواقع الجمع.

وحدات الفولط



التيار المستمر



علامة التوافق الأوروبية



علامة التوافق الأوكرانية



علامة التوافق الأوروبية الآسيوية



يرجى قراءة التعليمات بعناية قبل بدء تشغيل الجهاز.



ارتد دائما نظارات الوقاية عند استخدام الجهاز.



ارتد دائما نظارات الوقاية عند استخدام الجهاز.

يحتوي هذا الجهاز على بطارية من خلايا الليثيوم
على شكل عملة معدنية/أزرار.

خطر التعرض لصعقة كهربائية



تنبيه! تحذير! خطر!



انزع البطارية قبل التعامل مع الجهاز.

اضبط المفتاح الرئيسي على الصفر عند تغيير
البطارية.احرص على إبعاد يديك عن أدوات القطع وما عداها من
الأجزاء المتحركة. يمكن أن تنزلق الأصابع داخل آلية
القطع وتعرض للقطع أو الإصابة.

لمعرفة المزيد حول عمل خاصية „المفتاح الواحد“ المزودة بها هذه الماكينة، اقرأ الدليل المختصر المرفق أو تفضل بزيارة موقع الإنترنت

<http://www.milwaukeetool.com/one-key>

يمكنك تحميل تطبيق „المفتاح الواحد“ عن طريق App Store أو Google Play على هاتفك الذكي.

نتائج الفحص تليبي أقل متطلباتنا تبعاً للمعايير EN 301489-1 / EN 301489-17. وسنقدم إرشادات التشغيل للتعامل في دليل المستخدم.



البطاريات

لتخزين البطارية أكثر من 30 يوم، خزن البطارية بحيث تكون درجة الحرارة أقل من 27° سليزيوس وبعيدا عن أي رطوبة، خزن البطارية مشحونة بنسبة تتراوح بين 50% - 30 ، اشحن البطارية كالمعتاد، وذلك كل ستة أشهر من التخزين.
لا تتخلص من البطاريات المستعملة مع النفايات المنزلية أو بحرقها. يقدم موزعو ميلوكي خدمة استعادة البطاريات القديمة لحماية البيئة.
لا تقم بتخزين البطارية مع الأشياء المعدنية (خطر قصر الدائرة).

تقلل درجات الحرارة التي تتجاوز 50° سيلزيوس (122° فهرنهايت) من أداء البطارية. تجنب التعرض الزائد للحرارة أو أشعة الشمس (خطر التسخين).
يجب الحفاظ على مستويات الشواحن و البطاريات نظيفة. للحصول على فترة استخدام مثالية، يجب شحن البطاريات تماما، بعد الاستخدام. يجب إعادة شحن البطارية غير المستخدمة لفترة قبل الاستخدام.
للحصول على أطول عمر ممكن للبطارية، انزع البطارية من الشاحن بمجرد شحنها تماما.

نقل بطاريات الليثيوم

مدربون جيداً بالإعداد لعملية النقل والقيام بها بصحبة خبراء مثلهم.

متى تُنقل البطاريات:

عند التأكد من حماية أطراف توصيل البطارية وعزلها تجدياً لحدوث قصر بالدائرة. عند التأكد من حماية حزمة البطارية من الحركة داخل صندوق التعبئة. يُرجى عدم نقل البطاريات التي بها تشققات أو تسربات. يرجى البحث مع شركة الشحن عن نصيحة أخرى

تخضع بطاريات الليثيوم أيون لشروط قوانين نقل السلع الخطرة.

ويجب نقل هذه البطاريات وفقاً للأحكام والقوانين المحلية والوطنية والدولية.

يمكن للمستخدم نقل البطاريات برأ دون الخضوع لشروط أخرى.

يخضع النقل التجاري لبطاريات الليثيوم أيون عن طريق الغير إلى قوانين نقل السلع الخطرة. يتعين أن يقوم أفراد

10. 90°-180°

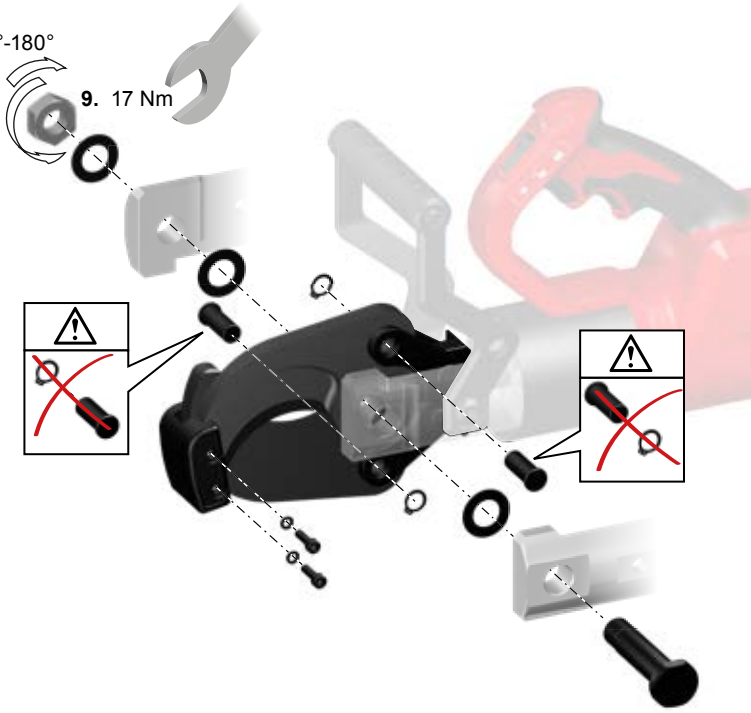

5. ركب الشفرة الجديدة بنفس الطريقة.
6. حرك المسمار عبر الشفرة والكتيفة. أعد وضع حلقة الاحتجاز.
7. كرر الخطوات من 2 إلى 6 للشفرة الأخرى.
8. أدخل مسمار الشفرة.
9. اربط صامولة الشفرة بمسمار الشفرة وأحكام الربط حتى 17 نيوتن متر.
10. حركها للخلف بين ربع ونصف استدارة.

1. استخدم مفتاح ربط أو كمامشة لإزالة صواميل الشفرة وإزالة مسمار الشفرة.
2. قم بإزالة حلقة الاحتجاز واسحب المسمار من إحدى الشفرات.
3. ملاحظة: انتبه إلى ضبط اتجاه الشفرة بحيث يمكن تركيب الشفرات الجديدة بنفس الطريقة. يجب ضبط الشفرات بحيث تتلامس الجوانب المسطحة وتبعد الحواف عن بعضها البعض، مثل المقص.
4. قم بإزالة الشفرة بعناية.

قد يقوم بالخدمة وأعمال التصليح ورش عمل مخصصة ومعمدة فقط.

استخدم فقط ملحقات ميلوكي وكذلك قطع غيار ميلوكي. إذا كانت المكونات التي يجب تغييرها غير مذكورة، يرجى الاتصال بأحد عملاء صيانة ميلوكي (انظر قائمة عناوين الضمان/الصيانة الخاصة بنا).

عند الحاجة يمكن طلب رمز انفجار الجهاز بعد ذكر طراز الآلة والرقم السداسي المذكور على بطاقة طاقة الآلة لدى جهة خدمة العملاء أو مباشرة لدى شركة

Technronic Industries GmbH
Max-Eyth-Straße 10, 71364 Winnenden
الألمانيا

تحقق من أن أدوات القطع تتحرك بحرية. لتجنب الإصابة والتلف، لا تغمر الأداة أو البطارية القابلة للإزالة أو الشاحن في سائل أو تسمح للسائل باختراقها. يجب أن تكون فتحات تهوية الجهاز نظيفة طوال الوقت.

تحتوي الآلة على سائل هيدروليكي. تُشكل السوائل الهيدروليكية خطورة على المياه الجوفية. ويعاقب القانون على التصريف غير المرغوب أو التخلص غير الملائم من النفايات.

يجب صيانة الجهاز كل ستة إلى اثني عشر شهرًا، وفقًا للاستخدام.

يمكنك معرفة المزيد حول الفترات الزمنية للصيانة عبر تطبيق ONE-KEY.

انزع البطارية قبل التعامل مع الجهاز.

لا تفتح أبداً قاطع الكابلات أو البطارية القابلة للإزالة أو الشاحن.

تحقق من قاطع الكابلات للتأكد من عدم وجود أية مشكلات مثل ضوضاء أو انحناس الأجزاء المتحركة التي يمكن أن تؤثر على الأداة.

تحقق من أدوات القطع للتأكد من عدم وجود شقوق وأية علامات أخرى للتآكل.

عند الانتهاء من العمل، نظف أدوات القطع وقم بتشحيمها.

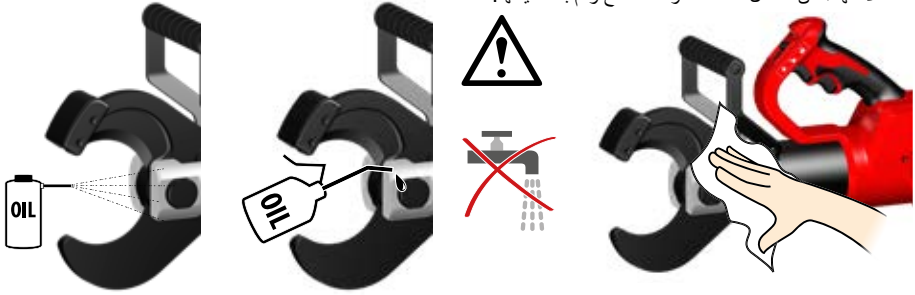

تحقق من أن شفرات القطع حادة واستبدل فكوك القطع المتآكلة.



49 162 774



استبدال الشفرات

استبدل الشفرات عندما تصبح مكسورة أو تالفة. استبدل دائماً الشفرات كمجموعة واحدة. لا تستخدم سوى شفرات MILWAUKEE.

1. ادفع الزناد لإغلاق الشفرات قليلاً. يجب أن تكون حلقات الاحتجاز مكشوفة.

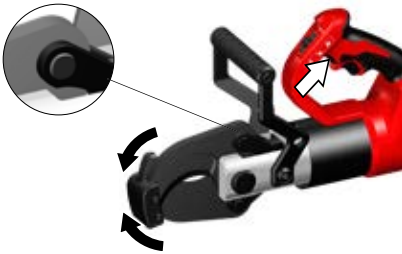

2. قم بإزالة حزمة البطارية واسحب المفتاح المنزلق إلى وضع القفل.



2 sec



7. في غضون 20 ثانية، اضغط مع الاستمرار على الزر 3 لمدة ثانيتين لبدء القطع.

← سيضيئ الضوء 3 بلون أحمر ثابت.
حرر الزر 3، وسوف يبدأ القطع.

لاحظ أنه إذا مر أكثر من 20 ثانية بين الخطوتين 4 و 5، فسيحتاج عليك إعادة الضبط (انظر الخطوة 7) والبدء مرة أخرى.



8. عند اكتمال القطع، سيضيئ مؤشر القطع:

← أخضر = تم بلوغ قوة القطع القصوى
← أحمر = فشل القطع

9. لإعادة الضبط، اسحب الزناد (1) لوضع فتح القفل.

اسحب زناد التحرير (2) لإعادة ضبط المفكين.

أوقف تشغيل (0) مفتاح القطع عن بُعد (3).

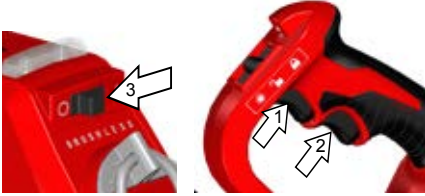

Ara

الشفرات المحشورة

يمكن أن تتسبب الأوساخ والبقايا في انحصار الشفرات معاً بعد القطع

• اضغط مع الاستمرار على زناد التحرير للتأكد من إعادة ضبط الأداة.

• قم بإزالة حزمة البطارية.

• أثناء الضغط على زناد التحرير، استخدم مطرقة مطاطية للقفز على أداة احتجاز الشفرة حتى تُفتح الشفرات.

• نظف أية أوساخ وبقايا من الشفرات قبل بدء عملية قطع أخرى.

نصائح القطع

• لا تحاول إجراء عمليات قطع زاوية لأن ذلك سيؤدي إلى تلف قطعة العمل والشفرات.

• ضع قاطع الكابلات على الكابل، بحيث تكون حافة القطع بزاوية قائمة، وتصل إلى الطرف الداخلي للقطع.

• أقطع مواد نظيفة لتمديد عمر الشفرة. امسح الأوساخ والبقايا الناتجة عن المواد والشفرات قبل بدء عملية القطع.

• نُشط قفل المفتاح لتأمين المفتاح بعد الانتهاء من عملية القطع.

الإجراء الواجب اتبعه في حالة حدوث أخطاء

• قد يكون الكابل مثقوباً ويصبح مشحوناً بالتيار الكهربائي، ولذلك ابلغ دائماً مشغل الشبكة وأوقف عملية القطع وأبدأ في اتخاذ التدابير الوقائية المناسبة.

• تأكد دائماً أن الجهاز مفصلاً ومن أنه سيظل مفصلاً عن مصدر الإمداد بالطاقة قبل الاقتراب من الجهاز ولمسه.

• اضغط مع الاستمرار على زر إعادة الضبط حتى يُفتح القاطع بالكامل.

• تحقق من سعة البطارية

• تحقق من المادة ومن سمك المادة بناءً على البيانات التقنية

• في حالة الاشتباه في قطع كابل مشحون بالتيار الكهربائي، فيجب فحص قاطع الكابلات في ورشة عمل متخصصة ومعتمدة

2. اضغط على مفتاح التحرير مع الاستمرار حتى تتصل الشفرات بالقطر الخارجي للكابل. (2)



3. شغّل (1) مفتاح القطع عن بُعد الموجود بالأداة.

↪ سيضيئ ضوء القطع عن بُعد الخاص بالأداة بلون أحمر ثابت.

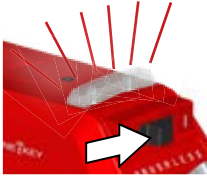

4. اسحب الزناد (1) وحرك قفل الزناد إلى الوضع (2).

↪ سيومض ضوء القطع عن بُعد الخاص بالأداة بلون أحمر.

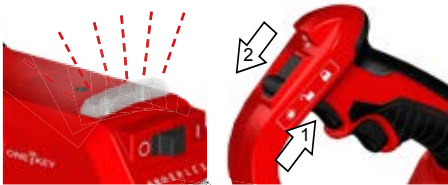

5. شغّل (1) وحدة التحكم عن بُعد.

↪ سيضيئ الضوء 1 بلون أزرق ثابت.
↪ سيومض الضوء 2 بلون أحمر.

ملاحظة: يشير وميض الضوء 1 بلون أزرق وتوقف الضوء 2 إلى أن وحدة التحكم عن بُعد خارج نطاق الأداة. حرك وحدة التحكم عن بُعد بالقرب من الأداة.



6. اضغط مع الاستمرار على الزر 2 لمدة ثانيتين.

↪ سيضيئ الضوء 2 بلون أحمر ثابت.
↪ سيومض الضوء 3 بلون أحمر.



3. عند اكتمال القطع، اسحب زناد التحرير لفتح الشفرات.
(3)

اسحب المفتاح المنزلق إلى وضع القفل. (4)



القطع باستخدام وحدة التحكم عن بُعد

- قبل القطع، تأكد من تركيب الشفرات بشكل صحيح.
- بمجرد البدء، يجب استكمال الخطوات 1-4 في مدة لا تزيد عن 5 دقائق بين الخطوة والأخرى. في حالة مرور أكثر من 5 دقائق، أعد الضبط (انظر الخطوة 7) وابدأ مرة أخرى.



• تأكد من تدوير مفتاح القطع عن بُعد لوضع الإيقاف (0).

• قبل القطع، تأكد من تركيب الشفرات بشكل صحيح.

• أثناء الاستخدام، يمكن تثبيت الأداة على طبقة جافة تحت سطح الأرض أو استخدامها كجهاز محمول. لجعل الأداة منتصبة على الأرض، أدر رأس القطع 180 درجة بحيث يمكن استخدام مقبض اليد الأمامي كقاعدة.

1. أمسك الجهاز من خلال مقبض الأداة كما هو موضح.

لا تحاول إجراء عمليات قطع زاوية لأن ذلك سيؤدي إلى تلف قطعة العمل والشفرات.



لجعل الأداة منتصبية على الأرض، أدر رأس القطع 180 درجة بحيث يمكن استخدام مقبض اليد الأمامي كقاعدة.

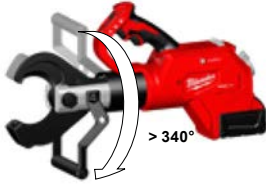

قم بتعليق الأداة من المقبض اليدوي الأمامي على حمالة الألات.



القطع بدون استخدام وحدة التحكم عن بعد

- تأكد من تدوير مفتاح القطع عن بُعد لوضع الإيقاف (0).
- قبل القطع، تأكد من تركيب الشفرات بشكل صحيح.
- أثناء الاستخدام، يمكن تثبيت الأداة على طبقة جافة تحت سطح الأرض أو استخدامها كجهاز محمول. لجعل الأداة منتصبية على الأرض، أدر رأس القطع 180 درجة بحيث يمكن استخدام مقبض اليد الأمامي كقاعدة. إذا كنت ترغب في استخدام الأداة كجهاز محمول، أمسكها بإحكام باستخدام كلا المقبضين كما هو موضح.



1. لا تحاول إجراء عمليات قطع زاوية لأن ذلك سيؤدي إلى تلف قطعة العمل والشفرات.

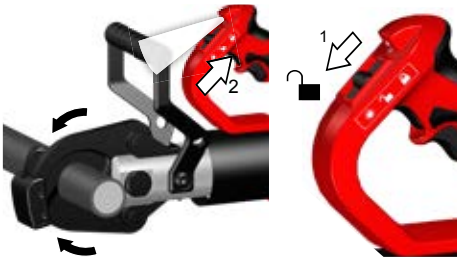

2. لمفتاح المنزلق إلى وضع فتح القفل. اسحب الزناد مع الاستمرار طوال العملية. (1)
أمسك المقبض (المقابض) بإحكام. حرك (2)
سيضاء مؤشر LED عندما يتم سحب الزناد.
عند اكتمال القطع أو توقف الأداة عن التشغيل، حرر الزناد.
ملاحظة: قد تتحرك قطعة العمل قليلاً أثناء القطع.

15 زر وحدة التحكم عن بُعد مع مؤشر "3 LED"

16 مؤشرات القطع بوحدة التحكم عن بُعد

17 البطارية

إعداد منطقة العمل

قبل بدء العمل، يجب فصل الكابلات ويجب التأكد من استمرار فصلها عن التيار طوال العمل.

يجب مراعاة أحكام السلامة المحلية ولوائح مشغل الشبكة في جميع الظروف.

لفصل مصدر الإمداد بالطاقة والتأكد من فصله والحفاظ عليه مفصلاً، اتصل بمشغل الشبكة.

إذا لم يكن من الممكن نهائياً ضمان فصل الكابلات أو الخط المعزول، فلا يجوز تنفيذ أية أعمال.

قبل بدء عملية القطع، يجب حظر دخول منطقة العمل ومراقبتها، وذلك وفقاً للوائح المحلية.

يجب على مشغل وحدة التحكم عن بُعد تحديد موقع يمكن من خلاله رؤية منطقة الخطر لضمان عدم وجود أي شخص طوال الوقت في منطقة الخطر المحظورة.

لا تُعرض الأدوات للمطر. لا تستخدم الأدوات في مواقع رطبة أو مبللة.

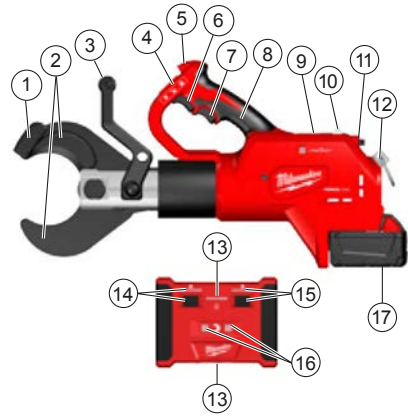

وصف الجهاز

1 أداة احتجاز الشفرة

2 الشفرات

3 المقبض الأمامي / مساحة المقبض معزولة

4 المفتاح المنزلق / قفل الزناد

5 مؤشر LED

6 الزناد

7 زناد التحرير

8 المقبض / مساحة المقبض معزولة

9 باب البطارية ONE-KEY

10 ضوء القطع بوحدة التحكم عن بُعد

11 مفتاح القطع بوحدة التحكم عن بُعد

12 عروة التعليق

13 مفتاح الطاقة بوحدة التحكم عن بُعد مع مؤشر "1 LED"

14 زر وحدة التحكم عن بُعد مع مؤشر "2 LED"

تجهيز قاطع الكابلات والبطارية

قبل كل استخدام:

- افحص قاطع الكابلات للتأكد من عدم وجود عيوب خارجية
- تحقق من أداة القطع للتأكد من عدم وجود شقوق وأية علامات أخرى للتآكل

لا تستخدم الجهاز إلا وهو في حالة ممتازة!

قبل بدء عملية القطع البعيدة، يجب التحقق من سعة البطارية: بحد أدنى 33% (انظر الوصف الموضح).

قد تتطلب الشحن قبل بدء العمل.

التجهيز لعملية القطع (باستخدام وحدة التحكم عن بُعد

وبدون استخدامها)

قم بدعم وتثبيت الكابل المراد قطعه من أجل تقليل خطر أية حركة غير مراقبة.

قد تتحرك الكابلات العلوية، على وجه الخصوص، لتخرج عن السيطرة مما قد يتسبب في إصابات أو تلف أو كليهما.

⚠ تحذير: للحد من خطر الانفجارات والصدمات الكهربائية وتلف الممتلكات والمعدات، لا تقطع أبداً الكابلات الكهربائية المشحونة بالتيار الكهربائي.

الأداة ليست معزولة. قد يؤدي التلامس مع دائرة مشحونة بتيار كهربائي إلى إصابات شديدة أو الوفاة. أوقف التشغيل قبل إجراء القطع. لا تقطع أبداً خطوط الغاز أو خطوط المياه. أبعد يديك عن جميع حواف القطع والأجزاء المتحركة. فقد يحدث لها تمزق أو بتر.

قم دائماً بإزالة حزمة البطارية قبل تغيير الملحقات أو إزالتها. لا تستخدم سوى الملحقات الموصى بها خصيصاً لهذه الأداة. فقد ينطوي استخدام غيرها على خطورة.

للحد من خطر الإصابة، ارتد نظارة واقية أو نظارة مزودة بحاجز حماية جانبي.

⚠ تحذير: للحد من خطر الإصابة، اقطع فقط المواد الموصى بها للشفرات. (انظر,, المواصفات") لا تحاول قطع مواد أخرى.

تحذير

يحتوي هذا الجهاز على بطارية من خلايا الليثيوم على شكل عملة معدنية/أزرار. قد تتسبب البطارية الجديدة أو المستخدمة في حرائق داخلية عديدة وتؤدي إلى الوفاة في أقل من ساعتين في حالة بلعها أو دخولها الجسم. احرص على تثبيت الغطاء بمقصورة البطارية دوماً. وفي حالة عدم إغلاقه بإحكام، وأوقف الجهاز، وأزل البطارية واحتفظ بها بعيداً عن متناول الأطفال. إذا كنت تعتقد أن شخصاً ما قد بلع البطارية أو أنها دخلت إلى الجسم، فاطلب العناية الطبية الفورية.

المؤدية للتآكل أو الموصلة للتيار الكهربائي، مثل الماء المالح ومركبات كيميائية معينة ومواد التبييض أو المنظفات التي تشمل على مواد تبيض، يمكن أن تؤدي إلى حدوث ماس كهربائي.

في حالة عدم وجود متطلبات قومية أو متطلبات أخرى، يمكن إيجاد الحد الأدنى من المسافات المناسبة في الهواء، والتي تحدد الحدود الخارجية لمنطقة الخطر أو منطقة الاقتراب، في الإصدار الأحدث من المعيار الأوروبي 50110-1. توصية الشركة المصنعة هي أكبر

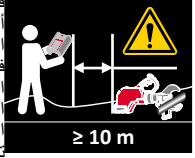

من أو يساوي 10 أمتار

المخاطر المتبقية

لا تقطع سوى الكابلات التي تم فصلها عن مصدر الإمداد بالطاقة!

يمكن أن يؤدي عدم الامتثال لهذه التعليمات إلى إصابات خطيرة ووفاة وحرانق وتلف للممتلكات كنتيجة للصدمة الكهربائية أو الانفجار أو الأقواس الكهربائية أو جميع ما سبق.

ارتد نظارات.

عند استخدام وحدة التحكم عن بُعد، يمكن إيقاف عملية القطع بجهاز القطع فقط بمجرد بدء تشغيله.

لذلك من الضروري التأكد من عدم وجود أحد في منطقة الخطر.

قبل بدء عملية القطع، يجب حظر دخول منطقة العمل وفقاً للوائح المحلية.

يجب على مشغل وحدة التحكم عن بُعد اختيار موقع يمكن من خلاله رؤية منطقة الخطر.

شروط الاستخدام المحددة

إن قاطع الكابلات مناسب لقطع كابلات النحاس المعزول وكابلات الألومنيوم والكابلات المزودة بتعزيز ضوئي التي تم فصلها عن مصدر الإمداد بالطاقة، وذلك حسب نوع الكابل.

لا يجوز قطع الكابلات وشقها بمساعدة قاطع الكابلات هذا إلا بمعرفة عاملين مدربين للعمل على الكابلات الموجودة تحت الأرض وفقاً للوائح المحلية.

يجب أن يتم تعريف مشغل قاطع الكابلات بالمخاطر المحددة المرتبطة باستخدام قاطع الكابلات هذا ويتدابير السلامة الأساسية قبل العمل به لأول مرة وعلى الأقل مرة واحدة في السنة بعد ذلك.

يجب على شركة التشغيل:

• توفير دليل التشغيل للمشغل

• والتأكد من أن المشغل قرأه وفهمه.



تحذير اقرأ جميع تعليمات السلامة والإرشادات

والشروح والبيانات المرفقة مع الجهاز. قد يؤدي الفشل في

مراعاة التحذيرات والتعليمات إلى التعرض للإصابة بصدمة كهربائية أو الحريق و/أو إصابة خطيرة.

احتفظ بجميع التنبيهات والتعليمات للرجوع إليها مستقبلاً.



تحذير!

تم قياس مستوى انبعاث الذبذبات الموجود بوثيقة المعلومات هذه وفقاً للاختبار القياسي وفقاً للمعايير الأوروبية EN 62841 ويمكن استخدامه لمقارنة جهاز بغيره. كما يمكن استخدامه لعرض تقييم تمهيدي.

يمثل مستوى انبعاث الذبذبات المعلن عنه تطبيقات الجهاز الرئيسية. بالرغم من ذلك، فإنه إذا ما تم استخدام الجهاز لتطبيقات مختلفة، بملحقات مختلفة أو لم يتم المحافظة عليه، فقد يختلف انبعاث الذبذبات. قد يزيد ذلك بصورة كبيرة من مستوى التعرض للذبذبات طوال فترة العمل الإجمالية.

يجب الوضع في الاعتبار عند تقدير مستوى التعرض للذبذبات مرات إيقاف الجهاز أو تشغيله لكن دون استخدامه في القيام بمهمة. فقد يقلل ذلك بصورة كبيرة من مستوى التعرض للذبذبات طوال فترة العمل الإجمالية.

تعرف على معايير السلامة الإضافية لحماية المشغل من آثار الذبذبات مثل: صيانة الجهاز والملحقات، الحفاظ على دقة الأيدي، وتنظيم نماذج العمل.

م18 HCC75R	قطاع الكابلات
4587 20 02...	إنتاج عدد
000001-999999	
2402 - 2480 MHz	نطاق التردد
1,8 dBm	قدرة التردد الراديوي
18 V	فولطية البطارية
77,8 kN	القوة الاسمية
الحد الأقصى	نطاق القطع بناءً على نوع الكابل
Ø 75 mm	نحاس معزول / كابل ألومنيوم، تعزيز طفيف
6 V (1,5V AA 4x)	وحدة التحكم عن بُعد
0,4 kg	وحدات الفولط والوزن
7,6 kg ... 8,2 kg	الوزن وفقاً لنهج EPTA رقم 01/2014 (Li-Ion 2,0 Ah...9,0Ah)
-18°C ... +50°C	درجة حرارة البيئة المحيطة المنصوح بها من أجل التشغيل
M18B...	البطاريات المنصوح بها
M12-18...	جهاز الشحن المنصوح به

معلومات الضوضاء

القيم التي تم قياسها محددة وفقاً للمعايير الأوروبية EN 62841 مستويات ضوضاء الجهاز، ترجيحاً بشكل نموذجي كالتالي:

73,5 dB (A)	مستوى ضغط الصوت (الارتياح في القياس = 3 ديسيبل (A))
84,5 dB (A)	مستوى شدة الصوت (الارتياح في القياس = 3 ديسيبل (A))
	ارتد وأقيات الأذن!

معلومات الاهتزاز

قيم الذبذبات الإجمالي (مجموع الكميات الموجهة في المحاور الثلاثة) محددة وفقاً للمعايير الأوروبية EN 62841

0,2 m/s ²	قيمة انبعاث الذبذبات a _n
1,5 m/s ²	الارتياح في القياس

تحذير! اقرأ جميع تعليمات السلامة والإرشادات والشروح والبيانات المرفقة مع الجهاز. قد يؤدي الفشل في مراعاة التحذيرات والتعليمات إلى التعرض للإصابة بصدمة كهربية أو الحرق و/أو إصابة خطيرة. احتفظ بجميع التنبيهات والتعليمات للرجوع إليها مستقبلاً.

تعليمات السلامة المتعلقة بقطاع الكابلات

قبل الاستخدام، تحقق دائماً من فكي القطع للتأكد من عدم وجود تشققات وأية علامات أخرى للتآكل.

لا تستخدم قاطع الكابلات والبطارية القابلة للإزالة والشاحن إلا إذا كانوا في حالة ممتازة من الناحية التقنية.

يجب إصلاح الأجزاء التالفة فوراً من خلال ورشة عمل معتمدة.

انزع البطارية قبل التعامل مع الجهاز.

لا يجوز استخدام قاطع الكابلات إلا مع إدخال أداة قطع.

قم بإزالة أية أدوات ضبط أو مفاتيح ربط قبل إجراء القطع.

لتجنب الإصابة والتلف، لا تغمر الأداة أو البطارية القابلة للإزالة أو الشاحن في سائل أو تسمح للسائل باختراقها.

استخدم فقط شواحن System M18 لشحن بطاريات System M18. لا تستخدم بطاريات من أنظمة أخرى.

لا تقم أبداً بفتح قفل البطارية والشواحن ولا تخزنهم إلا في غرف جافة. وحافظ عليها جاف طوال الوقت.

تحذير! لتجنب أخطار الحرق أو الإصابة أو الإضرار بالمنتج التي تنجم عن الماس الكهربائي، لا تغمر الأداة أو البطارية القابلة للاستبدال أو جهاز الشحن في السوائل وأحرص على أن لا تصل السوائل إلى داخل الجهاز والبطارية. السوائل

لا يجوز قطع الكابلات وشقها بمساعدة قاطع الكابلات هذا إلا بمعرفة عاملين مدربين للعمل على الكابلات الموجودة تحت الأرض وفقاً للوائح المحلية.

لحذر من خطر الانفجارات والصدمات الكهربائية وتلف الممتلكات والمعدات، لا تقطع أبداً الكابلات الكهربائية المشحونة بالتيار الكهربائي. الأداة ليست معزولة.

احرص على إبعاد يديك وملابسك الفضفاضة عن أدوات القطع وما عداها من الأجزاء المتحركة. هناك خطر الإصابة الخطيرة، بما في ذلك قطع الأطراف.

ينصح باستخدام الملابس الواقية مثل الكمامات الواقية من الغبار، والقفازات، والأحذية القوية غير المنزلقة، والخوذات، وواقيات الأذن.

استخدم معدة الوقاية. ارتد دائماً نظارة واقية عند العمل مع قاطع الكابلات.

تجنب التشغيل العرضي لقاطع الكابلات. قبل التوصيل ببطارية قابلة للإزالة، تأكد من تأمين الزناد بقفل المفتاح. أمسك قاطع الكابلات من المقبضين.

لا تمسك أبداً قاطع الكابلات من فكي القطع.

Copyright 2018

Techtronic Industries GmbH
Max-Eyth-Straße 10
71364 Winnenden
Germany

+49 (0) 7195-12-0



EAC

(08.18)

4931 4258 66 / 2