















































Nothing but **HEAVY DUTY.**[®]

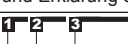

2200-20

Original instructions
Originalbetriebsanleitung
Notice originale
Istruzioni originali
Manual original
Oorspronkelijke gebruiksaanwijzing
Original brugsanvisning
Original bruksanvisning
Bruksanvisning i original
Alkuperäiset ohjeet

ENGLISH	 Bildteil mit Anwendungs- und Funktionsbeschreibungen	Page  ... 
	Textteil mit Technischen Daten, wichtigen Sicherheits- und Arbeitshinweisen und Erklärung der Symbole.	Page 
DEUTSCH	 Bildteil mit Anwendungs- und Funktionsbeschreibungen	Seite  ... 
	Textteil mit Technischen Daten, wichtigen Sicherheits- und Arbeitshinweisen und Erklärung der Symbole.	Seite 
FRANÇAIS	 Bildteil mit Anwendungs- und Funktionsbeschreibungen	Côté  ... 
	Textteil mit Technischen Daten, wichtigen Sicherheits- und Arbeitshinweisen und Erklärung der Symbole.	Côté 
ITALIANO	 Bildteil mit Anwendungs- und Funktionsbeschreibungen	Pagina  ... 
	Textteil mit Technischen Daten, wichtigen Sicherheits- und Arbeitshinweisen und Erklärung der Symbole.	Pagina 
ESPAÑOL	 Bildteil mit Anwendungs- und Funktionsbeschreibungen	Página  ... 
	Textteil mit Technischen Daten, wichtigen Sicherheits- und Arbeitshinweisen und Erklärung der Symbole.	Página 
PORTUGUES	 Bildteil mit Anwendungs- und Funktionsbeschreibungen	Página  ... 
	Textteil mit Technischen Daten, wichtigen Sicherheits- und Arbeitshinweisen und Erklärung der Symbole.	Página 
NEDERLANDS	 Bildteil mit Anwendungs- und Funktionsbeschreibungen	Pagina  ... 
	Textteil mit Technischen Daten, wichtigen Sicherheits- und Arbeitshinweisen und Erklärung der Symbole.	Pagina 
DANSK	 Bildteil mit Anwendungs- und Funktionsbeschreibungen	Side  ... 
	Textteil mit Technischen Daten, wichtigen Sicherheits- und Arbeitshinweisen und Erklärung der Symbole.	Side 
NORSK	 Bildteil mit Anwendungs- und Funktionsbeschreibungen	Side  ... 
	Textteil mit Technischen Daten, wichtigen Sicherheits- und Arbeitshinweisen und Erklärung der Symbole.	Side 
SVENSKA	 Bildteil mit Anwendungs- und Funktionsbeschreibungen	Sida  ... 
	Textteil mit Technischen Daten, wichtigen Sicherheits- und Arbeitshinweisen und Erklärung der Symbole.	Sida 
SUOMI	 Bildteil mit Anwendungs- und Funktionsbeschreibungen	Sivu  ... 
	Textteil mit Technischen Daten, wichtigen Sicherheits- und Arbeitshinweisen und Erklärung der Symbole.	Sivu 

Tip for checking outlets
 Spitze zur Überprüfung von Steckdosen
 Conseils pour la verification des prises
 Puntale per il controllo di prese elettriche.
 Punta para comprobar tomacorrientes
 Extremidade para verificação de tomadas
 Punt voor de controle van contactdozen
 Spids til kontrol af stikkontakter
 Spiss for kontroll av stikkontakter
 Spets för kontroll av el-uttag
 Pistorasioiden tarkastuskärki

Green Light indicates tool is on
 Grüne Kontrolleuchte signalisiert Gerät ist eingeschaltet
 La lumière verte indique que l'outil est en marche
 La luce verde indica che il dispositivo è acceso.
 La luz verde indica que la herramienta está encendida
 A luz verde indica que o dispositivo está ligado
 Het groene controlelampje geeft aan dat het apparaat ingeschakeld is
 Grøn kontrollampe signaliserer apparatet er tændt
 Grønn kontrollampe signaliserer at apparatet er påslått
 Grön lampa indikerar att verktyget är påslaget
 Vihreä merkkivalo ilmoittaa, että laite on kytketty päälle

Loud beeper Indicates voltage
 Signalton signalisiert Spannung
 Un avertisseur de forte tonalité signale une tension
 Il segnale acustico indica la presenza di voltaggio.
 El indicador de tono alto indica el voltaje
 O tom alto indica a voltagem
 Het signaalgeluid geeft aan dat spanning voorhanden is
 Signaltone signaliserer spænding
 Signaltönen signaliserer spenning
 Signalton indikerar spänning
 Äänimerkki ilmoittaa jännitteen

Blinking red light indicates Voltage
 Blinkende rote Kontrolleuchte signalisiert Spannung
 Une lumière rouge clignotante signale une tension
 La luce rossa lampeggiante indica la presenza di voltaggio.
 la luz roja parpadeante indica el voltaje
 A luz vermelha intermitente indica voltagem
 Het knipperende rode controlelampje geeft aan dat spanning voorhanden is
 Blinkende rød kontrollampe signaliserer spænding
 Blinkende rødt lys signaliserer spenning
 Blinkande röd lampa indikerar spänning
 Vilkkuva punainen merkkivalo ilmoittaa jännitteen

On/off Button
 Ein-/Ausschalter
 Bouton marche/arrêt
 Pulsante ON/OFF.
 Botón encendido/apagado
 Botão de ligar/desligar
 Aan-/uitschakelaar
 Tænd-/slukknop
 På- /av knapp
 På/av-knapp
 Päälle-/pois-katkaisin

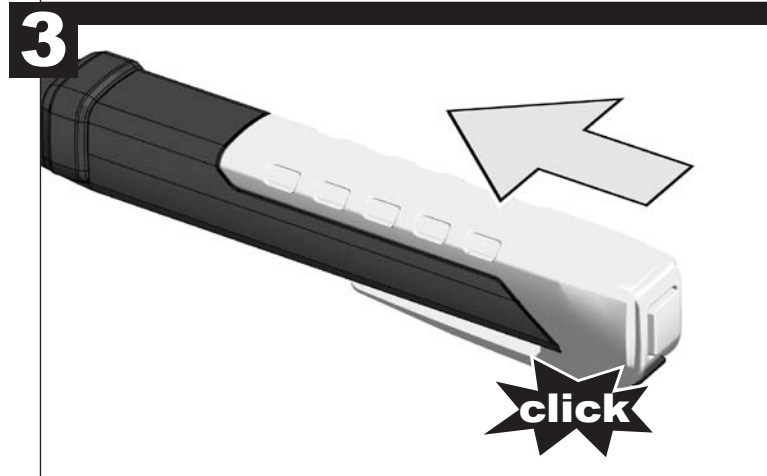
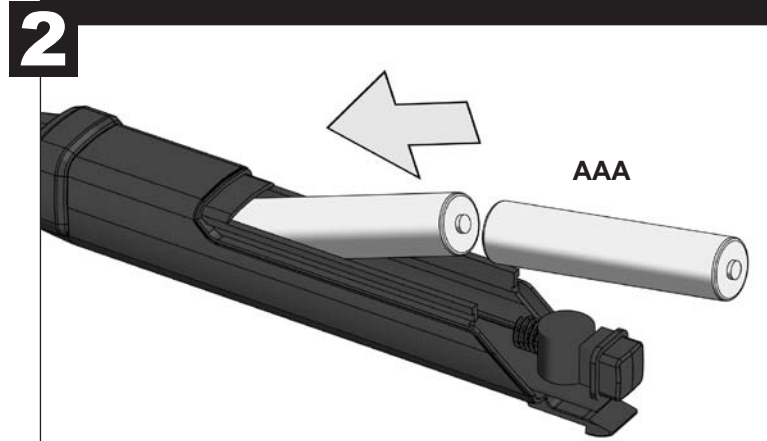
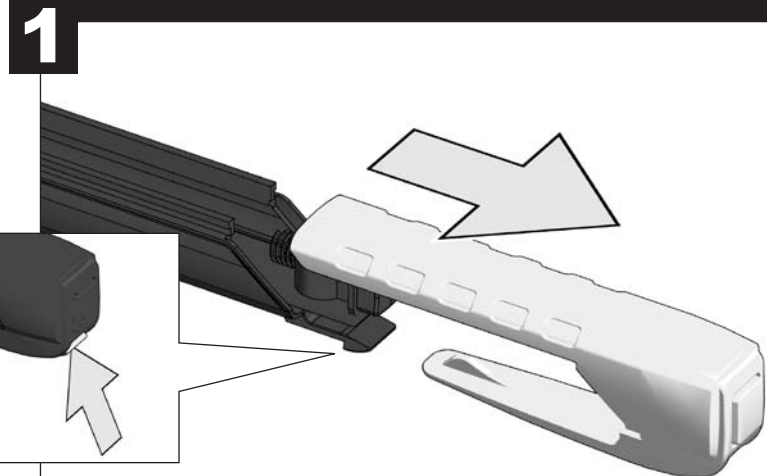
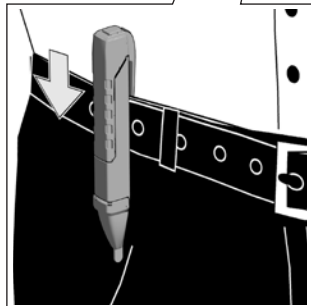

TECHNICAL DATA

Voltage.....	50-1000 V
Weight with battery.....	43 g
Maximum voltage between any terminal and earth ground	
CAT III.....	1000 V
CAT IV.....	600 V

⚠ WARNING! Read all safety warnings and all instructions, including those given in the accompanying brochure. Failure to follow the warnings and instructions may result in electric shock, fire and/or serious injury. **Save all warnings and instructions for future reference.**

SAFETY INSTRUCTIONS Measuring Instrument

Never make measurement on a circuit in which voltage over 1000 V exists. Use only leads rated 1000 V or better.

Never attempt to use the instrument if its surface or your hand is wet.

Do not exceed the maximum allowable input of any measuring range.

Check tool functionality on a known circuit first. Never assume tool is working. Assume circuits are live until they can be proven de-energized.

Never remove the battery pack during a measurement.

This instrument is to be used only in its intended applications or conditions. Otherwise, the instrument's safety functions may not work, resulting in serious personal injury and instrument damage.

Never attempt to make measurement if any abnormal conditions, such as broken case and exposed metal parts are found on the instrument.

Non-Contact Voltage Detection (NCVD):
The LED may not be displayed due to installation condition of electrical circuit or equipment. Never touch the circuit under test to avoid possible danger even if the LED for NCVD is not displayed. Check the functionality of LED on a well-known power supply prior to measurement. When the LED doesn't light up, do not make measurement. NCVD indication is affected by external voltage, and how the meter is held or placed.

Measurement categories and their significance according to IEC 61010-1:

CAT III: Measurements in the building installation: stationary loads, distribution board, device firmly on the distribution board.

CAT IV: Measurements at the source of low voltage: counter main supply, primary overcurrent.

For your present measuring instrument is measuring category and associated maximum rated voltage, eg. 1000 V CAT III, which are printed on the device.

SAFETY INSTRUCTIONS Battery

This tool is designed to be powered by 2 AA batteries properly inserted into the instrument. Do not attempt to use with any other voltage or power supply.

Do not leave batteries within the reach of children.

Do not mix new and used batteries. Do not mix brands (or types within brands) of batteries.

Do not mix rechargeable and non-recharge-able batteries.

Install batteries according to polarity (+ / -) diagrams.

Properly dispose of used batteries immediately.

Battery acid may leak from damaged batteries under extreme load or extreme temperatures. In case of contact with battery acid wash it off immediately with soap and water. In case of eye contact rinse thoroughly for at least 10 minutes and immediately seek medical attention.

This appliance is not intended for use by persons (including children) with limited physical, sensory or mental capabilities or insufficient experience and/or knowledge unless they are supervised by a person who is responsible for their safety or have been instructed by them in the safe use of the tool. Children should be supervised in order to ensure that they do not play with the tool.

SPECIFIED CONDITIONS OF USE

This Instrument can be used for Non-Contact Voltage Detection.

Do not use this product in any other way as stated for normal use.

MAINTENANCE

Use only Milwaukee accessories and Milwaukee spare parts. Should components need to be replaced which have not been described, please contact one of our Milwaukee service agents (see our list of guarantee/service addresses).

If needed, an exploded view of the tool can be ordered. Please state the Article No. as well as the machine type printed on the label and order the drawing at your local service agents or directly at: Milwaukee Electric Tool, Max-Eyth-Straße 10, D-71364 Winnenden, Germany.

SYMBOLS



Please read the instructions carefully before starting the machine.



Do not dispose of electric tools together with household waste material! In observance of European Directive 2002/96/EC on waste electrical and electronic equipment and its implementation in accordance with national law, electric tools that have reached the end of their life must be collected separately and returned to an environmentally compatible recycling facility.



Double isolated



Never make measurement on a circuit in which voltage over 1000 V exists.

TECHNISCHE DATEN

Spannungsbereich.....	50-1000 V
Gewicht mit Batterien.....	43 g
Max. Spannung zwischen Anschluss und Erde	
Kategorie III.....	1000 V
Kategorie IV.....	600 V

⚠ WARNUNG! Lesen Sie alle Sicherheitshinweise und Anweisungen, auch die in der beiliegenden Broschüre. Versäumnisse bei der Einhaltung der Sicherheitshinweise und Anweisungen können elektrischen Schlag, Brand und/oder schwere Verletzungen verursachen. **Bewahren Sie alle Sicherheitshinweise und Anweisungen für die Zukunft auf.**

SPEZIELLE SICHERHEITSHINWEISE Messgerät

Keine Messungen in Stromkreisen mit Spannungen über 1000 V durchführen. Nur Prüfkabel verwenden die für 1000 V oder höher geeignet sind

Das Messgerät nicht verwenden, wenn das Gehäuse oder Ihre Hand feucht sind.

Nicht die für das Messgerät maximal zulässigen Eingangswerte überschreiten.

Zuerst die Funktion des Messgerätes an einer bekannten Schaltung testen. Gehen Sie immer davon aus, dass der Stromkreis unter Spannung ist, bevor dieser nachweislich spannungslos ist

Niemals die Akkus während einer Messung aus dem Messgerät nehmen.

Das Messgerät nur für die vorgesehenen Anwendungen und Umgebungsbedingungen einsetzen. Andernfalls können die Sicherheitsfunktionen des Messgerätes nicht einwandfrei arbeiten und es kann zu schweren Körperverletzungen bzw. Beschädigungen des Messgerätes kommen.

Niemals Messungen mit einem defektem Messgerät durchführen, z.B. bei beschädigtem Gehäuse oder bei freiliegenden Metallteilen am Messgerät.

Berührungslose Spannungsprüfung:
Die LED zeigt nicht den Zustand einer elektrischen Installation an. Auch wenn die LED während der Prüfung nicht leuchtet niemals Leiter berühren, die möglicherweise unter Spannung stehen können. Die Funktion der LED an einer bekannten Spannungsquelle testen. Leuchtet die LED nicht, ist der Spannungsprüfer defekt und darf nicht zu Messungen verwendet werden! Die berührungslose Spannungsprüfung wird von externen Spannungen beeinflusst und wie das Messgerät gehalten oder platziert wird.

Messkategorien und Ihre Bedeutung nach IEC 61010-1: CAT III:

Messungen in der Gebäudeinstallation: Stationäre Verbraucher, Verteileranschluss, Geräte fest am Verteiler
CAT IV: Messungen an der Quelle der Niederspannungsinstallation: Zähler Hauptanschluss, primäre Überspannungseinrichtungen
Für Ihr vorliegendes Messgerät gilt die Messkategorie und zugeordnete maximale Bemessungsspannung, z.B. 1000 V CAT III, die auf dem Gerät aufgedruckt sind.

SPEZIELLE SICHERHEITSHINWEISE Batterien

Für einen einwandfreien Betrieb müssen 2-AA Batterien ordnungsgemäß in das Gerät eingesetzt werden. Keine anderen Spannungs- oder Stromversorgungen verwenden.

Batterien immer außerhalb der Reichweite von Kindern aufbewahren.

Keine neuen und gebrauchten Batterien gemischt einsetzen. Keine Batterien verschiedener Hersteller (oder verschiedener Typen eines Herstellers) gemischt einsetzen.

Keine wiederaufladbaren und nicht wiederaufladbaren Batterien gleichzeitig einsetzen.

Die Batterien entsprechend der + / - Symbole einsetzen.

Verbrauchte Batterien sofort ordnungsgemäß entsorgen.

Unter extremer Belastung oder extremer Temperatur kann aus beschädigten Batterien Batterieflüssigkeit auslaufen. Bei Berührung mit Batterieflüssigkeit sofort mit Wasser und Seife abwaschen. Bei Augenkontakt sofort mindestens 10 Minuten gründlich spülen und unverzüglich einen Arzt aufsuchen.

Dieses Gerät ist nicht dafür bestimmt, durch Personen (einschließlich Kinder) mit eingeschränkten physischen, sensorischen oder geistigen Fähigkeiten oder mangels Erfahrung und/oder mangels Wissen benutzt zu werden, es sei denn, sie werden durch eine für ihre Sicherheit zuständige Person beaufsichtigt oder erhielten von ihr Anweisungen, wie das Gerät zu benutzen ist. Kinder sollten beaufsichtigt werden, um sicherzustellen, dass sie nicht mit dem Gerät spielen.

BESTIMMUNGSGEMÄßE VERWENDUNG

Das Gerät ist für die berührungslose Spannungsprüfung geeignet.

Dieses Gerät darf nur wie angegeben bestimmungsgemäß verwendet werden.

WARTUNG

Nur Milwaukee Zubehör und Ersatzteile verwenden. Bauteile, deren Austausch nicht beschrieben wurde, bei einer Milwaukee Kundendienststelle auswechseln lassen (Broschüre Garantie/Kundendienstadressen beachten).

Bei Bedarf kann eine Explosionszeichnung des Gerätes unter Angabe der Maschinen Type und der zehnstelligen Nummer auf dem Leistungsschild bei Ihrer Kundendienststelle oder direkt bei Milwaukee Electric Tool, Max-Eyth-Straße 10, D-71364 Winnenden, Germany angefordert werden.

SYMBOLS



Bitte lesen Sie die Gebrauchsanweisung vor Inbetriebnahme sorgfältig durch.



Werfen Sie Elektrowerkzeuge nicht in den Hausmüll! Gemäss Europäischer Richtlinie 2002/96/EG über Elektro- und Elektronik-Altgeräte und Umsetzung in nationales Recht müssen verbrauchte Elektrowerkzeuge getrennt gesammelt und einer umweltgerechten Wiederverwertung zugeführt werden.



Schutzisoliert



Keine Messungen in Stromkreisen mit Spannungen über 1000 V durchführen.

CARACTÉRISTIQUES TECHNIQUES

Plage de tension.....	50-1000 V
Poids avec batterie.....	43 g
Tension maximale entre la connexion et la masse	
CAT III.....	1000 V
CAT IV.....	600 V

⚠ AVERTISSEMENT! Lisez toutes les consignes de sécurité et les instructions, même celles qui se trouvent dans la brochure ci-jointe. Le non-respect des avertissements et instructions indiqués ci après peut entraîner un choc électrique, un incendie et/ou de graves blessures sur les personnes.

Bien garder tous les avertissements et instructions.

CONSIGNES DE SECURITE SPECIALES - Appareil de mesure

Ne pas effectuer de mesures dans les circuits de courant électrique avec des tensions supérieures à 1000 V. Utiliser seulement des âbles de contrôle qui conviennent à des tensions de 1000 V ou plus élevées.

Ne pas utiliser l'appareil de mesure en cas d'humidité sur le boîtier ou sur la main.

Ne pas dépasser les valeurs d'entrée maximales admissibles pour l'appareil de mesure.

Tester tout d'abord la fonction de l'appareil de mesure sur un circuit connu. Toujours partir du fait que le circuit de courant électrique est sous tension avant d'avoir prouvé qu'il n'est plus sous tension.

Ne jamais ouvrir le couvercle du compartiment de piles pendant une mesure.

Utiliser l'appareil de mesure seulement pour les applications et les conditions ambiantes prévues à cet effet. Dans le cas contraire, il se peut que les fonctions de sécurité de l'appareil de mesure ne travaillent pas parfaitement et cela peut mener à de graves préjudices corporels ou à des endommagements de l'appareil de mesure.

Ne jamais procéder à des mesures avec un appareil de mesure qui est défectueux, par exemple, lors d'un boîtier endommagé ou de composants métalliques dénudés sur l'appareil de mesure.

Détection de la tension sans contact :

La LED n'indique pas l'état d'une installation électrique. Même si la LED n'est pas allumée pendant le contrôle, il convient de ne jamais toucher les conducteurs qui peuvent éventuellement se trouver sous tension. Tester la fonction des LED sur une source de tension connue. Si la LED ne s'allume pas, cela signifie que le détecteur de tension est défectueux et qu'il ne doit pas être utilisé pour les mesures ! la détection de la tension sans contact est influencée par des tensions externes ainsi que par la manière de tenir ou de placer l'appareil de mesure.

Catégories de mesure et leur signification selon IEC 61010-1 :

CAT III: mesures dans l'installation du bâtiment: consommateurs stationnaires, connexion de distributeur, appareils fixes sur le distributeur
CAT IV: mesures sur la source de l'installation de basse tension: connexion principale des compteurs, dispositifs primaires de protection contre les surintensités de courant. Pour votre présent appareil, la catégorie de mesure et la tension de dimensionnement maximale attribuée, par exemple 1000 V CAT III, qui sont imprimées sur l'appareil, sont valables.

CONSIGNES DE SECURITE SPECIALES – Batteries

Les 2 piles AA doivent être mises en place correctement dans l'appareil pour un parfait fonctionnement. Ne pas utiliser d'autres alimentations en tension ou en courant.

Toujours ranger les piles à un endroit hors de portée des enfants.

Ne pas utiliser conjointement des piles neuves et usées. Ne pas utiliser simultanément de piles en provenance de différents fabricants (ou des différents types d'un fabricant).

Eviter la mise en place simultanée de piles rechargeables et non rechargeables.

Mettre les piles en place en fonction des symboles « + / - ».

Eliminer les piles usées immédiatement et en bonne et due forme.

En cas de conditions ou températures extrêmes, du liquide caustique peut s'échapper d'un accu interchangeable endommagé. En cas de contact avec le liquide caustique de la batterie, laver immédiatement avec de l'eau et du savon. En cas de contact avec les yeux, rincer soigneusement avec de l'eau et consulter immédiatement un médecin.

Cet appareil n'est pas destiné à être utilisé par des personnes (y compris des enfants) présentant des capacités restreintes au niveau physique, sensoriel ou mental, ou qui manquent d'expérience ou de connaissances, à moins que de telles personnes soient surveillées par une autre personne compétente en matière de sécurité ou aient reçu de cette dernière les instructions adéquates concernant l'utilisation de l'appareil. Les enfants doivent être surveillés afin de garantir qu'ils ne jouent pas avec l'appareil.

UTILISATION CONFORME AUX PRESCRIPTIONS

L'appareil convient au test de la tension sans contact.

Comme déjà indiqué, cette machine n'est conçue que pour être utilisée conformément aux prescriptions.

ENTRETIEN

Utiliser uniquement les accessoires Milwaukee et les pièces détachées Milwaukee. Faire remplacer les composants dont le remplacement n'a pas été décrit, par un des centres de service après-vente Milwaukee (observer la brochure avec les adresses de garantie et de service après-vente).

Si besoin est, une vue éclatée de l'appareil peut être fournie. S'adresser, en indiquant bien le numéro à dix chiffres porté sur la plaque signalétique, à votre station de service après-vente (voir liste jointe) ou directement à Milwaukee Electric Tool, Max-Eyth-Straße 10, D-71364 Winnenden, Germany.

SYMBOLES



Veuillez lire avec soin le mode d'emploi avant la mise en service



Ne pas jeter les appareils électriques dans les ordures ménagères! Conformément à la directive européenne 2002/96/EG relative aux déchets d'équipements électriques ou électroniques (DEEE), et à sa transposition dans la législation nationale, les appareils électriques doivent être collectés à part et être soumis à un recyclage respectueux de l'environnement.



Avec isolation de protection



N'exécuter aucune mesure dans les circuits électriques dont les tensions sont supérieures à 1000 V.

DATI TECNICI

Gamma di tensione.....	50-1000 V
Peso con batteria.....	43 g
Voltaggio massimo tra collegamento e terra	
CAT III.....	1000 V
CAT IV.....	600 V

⚠ AVVERTENZA! E' necessario leggere tutte le indicazioni di sicurezza e le istruzioni, anche quelle contenute nella brochure allegata. In caso di mancato rispetto delle avvertenze di pericolo e delle istruzioni operative si potrà creare il pericolo di scosse elettriche, incendi e/o incidenti gravi.
Conservare tutte le avvertenze di pericolo e le istruzioni operative per ogni esigenza futura.

AVVERTENZE DI SICUREZZA strumento di misura

Non eseguire misurazioni in circuiti con voltaggio superiore a 1000 V. Utilizzare soltanto cavi di misura idonei per 1000 V o superiori.

Non utilizzare lo strumento di misura se la carcassa o la mano dell'operatore sono umide.

Non superare i valori massimi ammissibili in ingresso per lo strumento di misura.

Testare prima il funzionamento dello strumento di misura su un circuito noto. Partire sempre dal presupposto che i circuiti possano essere sotto tensione, prima di aver provato che siano esenti da tensione.

Non aprire mai il coperchio del vano batterie durante una misurazione.

Utilizzare lo strumento di misura soltanto per gli usi e le condizioni ambientali previsti. In caso contrario le funzioni di sicurezza dello strumento di misura possono essere rese inefficaci e possono verificarsi gravi lesioni alle persone e/o danni allo strumento di misura.

Non eseguire mai misurazioni con uno strumento di misura difettoso, ad esempio con la carcassa danneggiata o con parti in metallo libere sullo strumento di misura.

Misurazione della tensione senza contatto:

Il LED non indica lo stato dell'installazione elettrica. Anche se durante la prova il LED non è illuminato, non toccare mai i conduttori che potrebbero essere sotto tensione. Testare il funzionamento del LED con una sorgente di voltaggio nota. Se il LED non lampeggia, il voltmetro è difettoso e non deve essere utilizzato per le misurazioni! La misurazione di voltaggio senza contatto viene influenzata da voltaggi esterni e da come lo strumento di misura viene tenuto o posizionato.

Categoria di misura e loro significato secondo IEC 61010-1:

CAT III: misure su installazioni all'interno di edifici: utenze fisse, collegamento di distribuzione, apparecchi fissi al livello di distribuzione
CAT IV: misure sulla sorgente dell'installazione a basso voltaggio: collegamento principale contatore, dispositivi di protezione primari contro la sovracorrente
Per il presente strumento di misura vale la categoria di misura ed il voltaggio nominale massimo assegnato, ad esempio 1000 V CAT III, stampati sull'apparecchio.

AVVERTENZE DI SICUREZZA Batterie

Per un funzionamento ineccepibile bisogna inserire 2 batterie AA in modo appropriato nello strumento. Non utilizzare altri tipi di alimentazioni di tensione o corrente.

Tenere le batterie sempre fuori dalla portata dei bambini.

Non utilizzare contemporaneamente batterie nuove e batterie usate. Non utilizzare contemporaneamente batterie di produttori diversi (o diversi tipi di batterie dello stesso produttore).

Non utilizzare contemporaneamente batterie ricaricabili e non ricaricabili.

Inserire le batterie tenendo conto dei simboli + / -.

Smaltire le batterie scariche immediatamente in modo appropriato.

Nel caso di batterie danneggiate da un carico eccessivo o da temperature alte, l'acido di queste potrebbe fuoriuscire. In caso di contatto con l'acido delle batterie lavarsi immediatamente con acqua e sapone. In caso di contatto con gli occhi risciacquare immediatamente con acqua per almeno 10 minuti e contattare subito un medico.

Il presente apparato non è destinato all'uso da parte di persone (bambini compresi) con abilità fisiche, sensoriali o intellettuali limitate o da parte di persone con mancanza di esperienza o mancanza delle necessarie conoscenze, salvo che vengano sorvegliate da una persona responsabile per la loro sicurezza o che siano state da quest'ultima istruita su come utilizzare l'apparato stesso. Sorvegliare i bambini per accertarsi che non giochino con l'apparato.

UTILIZZO CONFORME

L'apparecchio è stato concepito per la misurazione della tensione senza contatto.

Utilizzare il prodotto solo per l'uso per cui è previsto.

MANUTENZIONE

Usare solo accessori Milwaukee e pezzi di ricambio Milwaukee. Gruppi costruttivi la cui sostituzione non è stata descritta, devono essere fatti cambiare da un punto di servizio di assistenza tecnica al cliente Milwaukee (vedi depliant garanzia/indirizzi assistenza tecnica ai clienti).

In caso di mancanza del disegno esploso, può essere richiesto al seguente indirizzo: Milwaukee Electric Tool, Max-Eyth-Straße 10, D-71364 Winnenden, Germany.

SIMBOLI



Leggere attentamente le istruzioni per l'uso prima di mettere in funzione l'elettrodomestico.



Non gettare le apparecchiature elettriche tra i rifiuti domestici. Secondo la Direttiva Europea 2002/96/CE sui rifiuti di apparecchiature elettriche ed elettroniche e la sua attuazione in conformità alle norme nazionali, le apparecchiature elettriche esauste devono essere accolte separatamente, al fine di essere reimpiagate in modo eco-compatibile.



Doppio isolamento



Non eseguire misurazioni su circuiti con voltaggio superiore a 1000 V.

DATOS TÉCNICOS

Gama de voltaje	50-1000 V
Peso con batería	43 g
Tensión máxima entre toma de corriente y conexión a tierra	
CAT III	1000 V
CAT IV	600 V

⚠ ADVERTENCIA! Rogamos leer las indicaciones de seguridad y las instrucciones, también las que contiene el folleto adjunto. En caso de no atenderse a las advertencias de peligro e instrucciones siguientes, ello puede ocasionar una descarga eléctrica, un incendio y/o lesión grave.

Guardar todas las advertencias de peligro e instrucciones para futuras consultas.

INDICACIONES ESPECIALES DE SEGURIDAD instrumento de medición

No realice mediciones en circuitos con tensiones superiores a 1000 V. Utilice únicamente cables de prueba aptos para 1000 V o más.

No utilice jamás el aparato al estar la superficie húmeda o sus manos mojadas.

No exceda los valores de arranque permitidos para el instrumento.

Verifique primero el funcionamiento del aparato de medición en un circuito conocido. Parta siempre de la base que el circuito se encuentra bajo tensión antes de haber comprobado la falta de tensión.

En ningún caso se deberá abrir la tapa del compartimento de baterías mientras se esté realizando una medición.

El aparato deberá emplearse solamente para los fines y las condiciones del medio ambiente previstas. En caso contrario, las funciones de seguridad del instrumento no podrán tabajar de forma perfecta, lo que podría conducir a graves lesiones corporales o bien averías en el instrumento de medición.

No realice jamás mediciones con un instrumento de medición averiado, p. ej. con la carcasa dañada o al encontrarse partes metálicas en el instrumento expuestas.

Control de tensión sin contacto: La lámpara LED no indica el estado de una instalación eléctrica. Aun en el caso de que la lámpara LED no esté encendida durante la prueba, no toque jamás los conductores porque podrían estar bajo tensión. Verifique el funcionamiento de la lámpara LED en una fuente conocida de tensión. Si la lámpara LED no se prende, entonces está dañado el comprobador de tensión y no deberá emplearse para efectuar mediciones. El control de tensión sin contacto es influenciado tanto por tensiones externas como por el modo en que se sostiene el instrumento o el lugar en donde se encuentra ubicado el aparato.

Categorías de medición y su significado según la norma IEC 61010-1:

CAT III: Para mediciones realizadas en la instalación del edificio: Consumidores fijos, conexiones de distribuidores, equipos instalados en distribuidores
CAT IV: Para mediciones realizadas en la fuente de la instalación de baja tensión: Contadores conexiones principales, protecciones contra sobretensión primarias
Para el presente instrumento de medición es válida la categoría de medición y la tensión asignada máxima, por ej. 1000 V CAT III, que viene indicada en el aparato.

INDICACIONES ESPECIALES DE SEGURIDAD Baterías

Para un funcionamiento correcto se han de utilizar en el aparato 2 pilas AA. No emplear otros suministros de tensión o de corriente.

Guardar siempre las pilas fuera del alcance de los niños.

No utilizar a la vez pilas nuevas y usadas. No utilizar a la vez pilas de distintos fabricantes (o de distintos tipos de un mismo fabricante).

No utilizar a la vez pilas recargables y no recargables.

Colocar las pilas de acuerdo con lo símbolos + / - .

Eliminar inmediatamente las pilas agotadas de acuerdo con lo prescrito.

En caso de sobrecarga o alta temperatura, pueden llegar a producirse escapes de ácido provenientes de la batería. En caso de contacto con éste, límpie inmediatamente la zona con agua y jabón. Si el contacto es en los ojos, límpiese concienzudamente con agua durante 10 minutos y acuda inmediatamente a un médico

Este aparato no está destinado al uso por personas (incluso niños) con restringidas capacidades físicas, sensoricas o mentales o por la falta de experiencia y/o conocimientos, a no ser que se encuentren bajo el cuidado de una persona responsable por su seguridad o que hayan sido instruidas por éstas con respecto al empleo del aparato. Los niños deberán encontrarse bajo vigilancia para garantizar que no juegen con el aparato.

APLICACIÓN DE ACUERDO A LA FINALIDAD

La herramienta puede ser empleada para la detección de tensión sin contacto.

No utilice este producto para ninguna otra aplicación que no sea su uso normal.

MANTENIMIENTO

Utilice solamente accesorios y repuestos Milwaukee. En caso de necesitar reemplazar componentes no descritos, contacte con cualquiera de nuestras estaciones de servicio Milwaukee (consultar lista de servicio técnicos)

En caso necesario, puede solicitar un despiece de la herramienta. Por favor indique el número de impreso de diez dígitos que hay en la etiqueta y pida el despiece a la siguiente dirección: Milwaukee Electric Tool, Max-Eyth-Straße 10, D-71364 Winnenden, Germany.

SÍMBOLOS



Lea las instrucciones detenidamente antes de conectar la herramienta



¡No deseche los aparatos eléctricos junto con los residuos domésticos! De conformidad con la Directiva Europea 2002/96/CE sobre residuos de aparatos eléctricos y electrónicos y su aplicación de acuerdo con la legislación nacional, las herramientas eléctricas cuya vida útil haya llegado a su fin se deberán recoger por separado y trasladar a una planta de reciclaje que cumpla con las exigencias ecológicas.



A prueba de choques eléctricos



No realice jamás mediciones en circuitos con un voltaje superior a 1000 V.

CARACTERÍSTICAS TÉCNICAS

Gama de tensões	50-1000 V
Peso com bateria	43 g
Tensão máxima entre ponto de ligação e terra	
CAT III	1000 V
CAT IV	600 V

⚠ ATENÇÃO! Leia todas as instruções de segurança e todas as instruções, também aquelas que constam na brochura juntada. O desrespeito das advertências e instruções apresentadas abaixo pode causar choque eléctrico, incêndio e/ou graves lesões.
Guarde bem todas as advertências e instruções para futura referência.

AVISOS DE SEGURANÇA ESPECIAIS aparelho de medição

Nunca efectue medições em circuitos com mais de 1000 V. Apenas utilize cabos de teste desenhados para 1000 V ou mais.

Não utilize o aparelho se este ou as suas mãos estiverem molhadas.

Não exceda os valores máximos permitidos para o aparelho.

Começa por testar o funcionamento do aparelho num circuito bem conhecido. Sempre deve partir do princípio de que o circuito esta sob tensão, até que for mesmo comprovado o oposto.

Nunca abra a tampa da caixa das pilhas durante a medição.

Apenas utilize o aparelho para as aplicações e nas condições previstas. Caso contrário, poderá impossibilitar o funcionamento correcto das funções de segurança do aparelho, o que pode causar feridas graves ou avariar o aparelho.

Nunca efectue medições com um aparelho avariado, ou seja se a caixa do aparelho for quebrada ou partes metálicas expostas.

Teste de tensão sem contacto:

A LED não indica o estado de uma instalação eléctrica. Mesmo que a LED não brilhe durante um teste, nunca toque nos condutores, que possivelmente podem estar sob tensão. Assegure-se de que a LED funciona, testando-a numa fonte de tensão conhecida. Se a luz LED não começa a brilhar, o detector de tensão está avariado e não deve ser utilizado para medições. Tensões externas e o posicionamento do aparelho de medição influenciam o teste de tensão sem contacto.

Categorias de medição e os significados segundo o padrão IEC 61010-1:

CAT III: medição em instalações eléctricas de prédios: consumidores estacionários, ligação do distribuidor, aparelhos conectados ao distribuidor
CAT IV: medições na fonte de alimentação numa instalação de tensão baixa: contador da ligação principal, sistemas primários de protecção contra corrente excessiva.
Encontrará a categoria de medição e a tensão máxima de medição, e.g. 1000V CAT III, do seu aparelho imprimidas neste.

AVISOS DE SEGURANÇA ESPECIAIS Baterias

Para assegurar o funcionamento correcto, insere as 2 pilhas AA devidamente no aparelho. Não utilize qualquer outra fonte de electricidade ou tensão.

Guarde as pilhas sempre fora do alcance de crianças.

Não coloque pilhas novas e usadas no aparelho para o uso simultâneo. Não insira pilhas de diferentes marcas (ou de diferentes tipos de um só produtor) para o uso simultâneo.

Não misture pilhas não carregáveis com baterias carregáveis.

Por favor, coloque as pilhas em conformidade com os símbolos + / - .

Pilhas e baterias usadas devem ser eliminadas devidamente.

Em caso de cargas ou temperaturas extremas, um acumulador de substituição danificado poderá verter líquido de bateria. Se entrar em contacto com este líquido, deverá lavar-se imediatamente com água e sabão. Em caso de contacto com os olhos, enxágüe-os bem e de imediato durante pelo menos 10 minutos e consulte um médico o mais depressa possível.

Este aparelho não destina-se a ser utilizado por pessoas (inclusive crianças) com capacidades físicas, sensoricas ou psiquicas limitadas ou a ser utilizado por pessoas que não tenham experiência e/ou conhecimentos, a não ser que estas pessoas sejam supervisionadas por uma pessoa responsável pela segurança que lhes dê instruções sobre a utilização do aparelho. Crianças deverão ser supervisionadas para assegurar que não brinquem com o aparelho.

UTILIZAÇÃO AUTORIZADA

O aparelho permite a verificação da tensão sem contacto.

Não use este produto de outra maneira sem ser a normal para o qual foi concebido.

MANUTENÇÃO

Utilizar apenas acessórios Milwaukee e peças sobresselentes Milwaukee. Os componentes cuja substituição não esteja descrita devem ser substituídos num serviço de assistência técnica Milwaukee (consultar a brochura relativa à garantia/moradas dos serviços de assistência técnica).

A pedido e mediante indicação da referência de dez números que consta da chapa de características da máquina, pode requerer-se um desenho explosivo da ferramenta eléctrica a: Milwaukee Electric Tool, Max-Eyth-Straße 10, D-71364 Winnenden, Germany.

SYMBOLE



Leia atentamente o manual de instruções antes de colocar a máquina em funcionamento.



Não deite ferramentas eléctricas no lixo doméstico! De acordo com a directiva europeia 2002/96/CE sobre ferramentas eléctricas e electrónicas usadas e a transposição para as leis nacionais, as ferramentas eléctricas usadas devem ser recolhidas em separado e encaminhadas a uma instalação de reciclagem dos materiais ecológica.



Com isolamento duplo



Nunca efectue medições em circuitos com mais de 1000 V.

TECHNISCHE GEGEVENS

Spanningsbereik.....	50-1000 V
Gewicht met batterij.....	43 g
Max. spanning tussen aansluiting en einde	
CAT III.....	1000 V
CAT IV.....	600 V

⚠ WAARSCHUWING! Lees alle veiligheidsinstructies en aanwijzingen door - ook die in de bijgeleverde brochure. Als de waarschuwingen en voorschriften niet worden opgevolgd, kan dit een elektrische schok, brand of ernstig letsel tot gevolg hebben.
Bewaar alle waarschuwingen en voorschriften voor toekomstig gebruik.

SPECIALE VEILIGHEIDSLINSTRUCTIES meetapparaat

Voer geen metingen uit in stroomcircuits met spanningen boven 1000 V. Gebruik alleen testkabels die voor 1000 V of meer geschikt zijn.

Het meetapparaat mag niet worden gebruikt als de behuizing of uw handen vochtig zijn.

Overschrijd nooit de voor het meetapparaat goorloofde ingangswaarde.

Test de functie van het meetapparaat eerst op een bekende schakeling. Ga er daarbij altijd van uit dat de stroomkring onder spanning staat, voordat deze aantoonbaar spanningloos is.

Open tijdens een meting nooit het batterijvakje.

Het meetapparaat is alleen bedoeld voor de beschreven toepassingen en omgevingsvoorwaarden. In het andere geval kunnen de veiligheidsfuncties van het meetapparaat niet optimaal functioneren en kan ernstig persoonlijk letsel of schade aan het meetapparaat ontstaan.

Voer nooit metingen uit met een defect meetapparaat, bijv. bij een beschadigde behuizing of bij onbeschermde metalen onderdelen aan het meetapparaat.

Contactloze spanningscontrole: de led geeft niet te de toestand van een elektrische installatie aan. Raak nooit de geleiders aan, ook niet als de led tijdens de controle niet brandt. De geleiders kunnen toch onder spanning staan. Test de functie van de led op een bekende spanningsbron. Als de led niet brandt, is de spanningsstester defect en mag niet voor metingen worden gebruikt! De contactloze spanningscontrole wordt beïnvloed door externe spanningen en door de manier waarop het meettoestel gehouden of geplaatst wordt.

Meetcategorieën en hun betekenis conform IEC 61010-1:

CAT III: metingen in de gebouweninstallatie: stationaire verbruikers, verdelersaansluiting, apparaten vast aan de verdeler

CAT IV: metingen aan de bron van de laagspanningsinstallatie: teller hoofdaansluiting, primaire overstroominrichtingen.

Voor uw meetapparaat gelden de meetcategorie en de bijbehorende maximale nominale spanning, bijv. 1.000 V CAT III, die op het apparaat vermeld staan.

SPECIALE VEILIGHEIDSLINSTRUCTIES Batterijen

Voor een optimaal bedrijf moeten 2AA-batterijen correct in het apparaat worden geplaatst. Gebruik geen andere spannings- of stroomverzorging.

Bewaar batterijen altijd buiten het bereik van kinderen!

Plaats geen nieuwe batterijen samen met gebruikte apparaten in het apparaat. Gebruik geen batterijen van verschillende fabrikanten (of verschillende types van een fabrikant) samen.

Plaats geen oplaadbare batterijen samen met niet-oplaadbare batterijen.

Plaats de batterijen overeenkomstig de symbolen +/-.

Verbruikte batterijen moeten per omgaande volgens de voorschriften worden afgevoerd.

Onder extreme belasting of extreme temperaturen kan uit de accu accu-vloeistof lopen. Na contact met accu-vloeistof direct afwassen met water en zeep. Bij oogcontact direct minstens 10 minuten grondig spoelen en onmiddellijk een arts raadplegen.

Dit apparaat mag niet worden bediend door personen (inclusief kinderen) met beperkte fysieke, sensorische of geestige vermogens of met gebrek aan ervaring en/of kennis in de omgang met dit apparaat, tenzij ze door een voor hun veiligheid verantwoordelijke persoon begeleid worden of instructies van deze persoon hebben ontvangen over het gebruik van het apparaat. Op kinderen dient toezicht te worden gehouden om te waarborgen dat ze niet met het apparaat spelen.

VOORGESCHREVEN GEBRUIK VAN HET SYSTEEM

Het apparaat is geschikt voor de contactloze spanningscontrole.

Dit apparaat uitsluitend gebruiken voor normaal gebruik, zoals aangegeven.

ONDERHOUD

Gebruik uitsluitend Milwaukee toebehoren en onderdelen. Indien componenten die moeten worden vervangen niet zijn beschreven, neem dan contact op met een officieel Milwaukee servicecentrum (zie onze lijst met servicecentra).

Onder vermelding van het tiencijferige nummer op het machineplaatje is desgewenst een doorsnedetekening van de machine verkrijgbaar bij: Milwaukee Electric Tool, Max-Eyth-Straße 10, D-71364 Winnenden, Germany.

SYMBOLEN



Graag instructies zorgvuldig doorlezen vóórdat u de machine in gebruik neemt.



Geef elektrisch gereedschap niet met het huisvuil mee! Volgens de Europese richtlijn 2002/96/EG inzake oude elektrische en elektronische apparaten en de toepassing daarvan binnen de nationale wetgeving, dient gebruikt elektrisch gereedschap gescheiden te worden ingezameld en te worden afgevoerd naar een recycle bedrijf dat voldoet aan de geldende milieu-eisen.



Randgeaard



Voer geen metingen uit in stroomcircuits met spanningen boven 1000 V.

TEKNIŠKE DATA

Spanningsområde.....	50-1000 V
Vekt met batteri.....	43 g
Maks. spænding mellem klemme og jord	
KAT III.....	1000 V
KAT IV.....	600 V

⚠ ADVARSEL! Læs alle sikkerhedsanvisninger og øvrige vejledninger, også i den vedlagte brochure. I tilfælde af manglende overholdelse af advarselshenvisningerne og instrukserne er der risiko for elektrisk stød, brand og/eller alvorlige kvæstelser.
Opbevar alle advarselshenvisninger og instrukser til senere brug.

SPECIELLE SIKKERHEDSANVISNINGER måleapparat

Ingen målinger i strømkredse med spændinger over 1000 V. Benyt kun prøvekabler, som er egnet til 1000 V eller derover.

Brug ikke måleapparatet, hvis huset eller din hånd er fugtig.

De maksimalt tilladte indgangsværdier for måleapparatet må ikke overskrides.

Test først måleapparatets funktion på et kendt kredsløb. Gå altid ud fra, at strømkredsen er under spænding, indtil det er påvist, at den er spændingsløs.

Åbn aldrig dækslet på batterirummet under en måling.

Benyt kun måleapparatet til tilsigtede formål og altid under de rette omgivelsesbetingelser. Ellers kan måleapparatets sikkerhedsfunktioner ikke fungere fejlfrit, hvilket kan afstedkomme svære kvæstelser eller beskadigelse af måleapparatet.

Foretag aldrig målinger med et defekt måleapparat, f.eks. med beskadiget hus eller fritliggende metaldele på måleapparatet.

Berøringsløs spændingsprøvning:

LED'en angiver ikke tilstanden for en elektrisk installation. Ledere må aldrig berøres, heller ikke hvis LED'en ikke lyser under prøvningen, da de kan stå under spænding. Test LED'ens funktion på en kendt spændingskilde. Lyser LED'en ikke, er spændingstesteren defekt og må ikke benyttes til målinger! Den berøringsløse spændingsprøvning påvirkes af eksterne spændinger og af, hvordan måleapparatet holdes eller placeres.

Målekategorier og deres betydning ifølge standarden IEC 61010-1:

KAT III: Målinger der foretages i bygningsinstallationer: Stationære forbrugere, fordelingstavler, udstyr fast forbundet med fordelingstavler

KAT IV: Målinger der foretages ved kilden af lavspændingsinstallationer: Målere på hovedtilslutningen, primære overstrømsbeskyttere

For dette måleapparat gælder målekategorien og den maksimalt tilladte spænding, f.eks. 1000 V KAT III, der er påtrykt på apparatet.

SPECIELLE SIKKERHEDSANVISNINGER Batterier

En fejlfri funktion kræver, at der indsættes 2-AA-batterier korrekt i apparatet. Anden spændings- eller strømforsyning er ikke tilladt.

Batterier skal holdes uden for børns rækkevidde.

Nye og brugte batterier må ikke blandes. Ligeledes må batterier fra forskellige producenter (eller forskellige typer af batterier fra samme producent) ikke blandes.

Genopladelige og ikke-genopladelige batterier må heller ikke indsættes sammen.

Batterier indsættes i overensstemmelse med + / - symbolerne.

Brugte batterier skal bortskaffes med det samme ifølge miljøforskrifterne.

I tilfælde af en ekstrem belastning eller ekstrem temperatur kan der flyde batterivæske ud af et beskadiget batteri. Hvis

De kommer i berøring med batterivæske, skal den vaskes godt og grundigt af med vand og sæbe. I tilfælde af øjenkontakt, skal man mindst skylle øjnene godt og grundigt igennem i 10 minutter og omgående opsøge en læge.

Produktet må ikke betjenes af personer (børn inklusive), som af fysiske eller psykiske årsager ikke er i stand til at arbejde sikkert med værktøjet, eller som ikke er i besiddelse af den nødvendige erfaring eller viden, med mindre dette sker under opsyn og løbende instruktion fra en erfaren bruger. Pas på, at børn ikke bruger værktøjet som legetøj.

TILTÆNKT FORMÅL

Apparatet er egnet til en berøringsfri spændingsprøvning.

Produktet må ikke anvendes på anden måde og til andre formål end foreskrevet.

VEDLIGEHOLDELSE

Brug kun Milwaukee-tilbehør og Milwaukee-reservedele. Komponenter, hvor udskiftningsproceduren ikke er beskrevet, skal skiftes ud hos et Milwaukee-servicecenter (se brochure garanti/kundeserviceadresser).

Ved opgivelse af type nr. der er angivet på maskinens effektskilt, kan De rekvirere en reservedelstegning, ved henvendelse til: Milwaukee Electric Tool, Max-Eyth-Straße 10, D-71364 Winnenden, Germany.

SYMBOLER



Læs brugsanvisningen nøje før ibrugtagning.



Elværktøj må ikke bortskaffes som almindeligt affald! I henhold til det europæiske direktiv 2002/96/EF om bortskaffelse af elektriske og elektroniske produkter og gældende national lovgivning skal brugt elværktøj indsamles separat og bortskaffes på en måde, der skåner miljøet mest muligt.



Dobbelt isoleret



Ingen målinger i strømkredse med spændinger over 1000 V.

TEKNISKE DATA

Spenningsområde	50-1000 V
Vekt med batteri	43 g
Maks spenning mellom tilkobling og jord	
CAT III	1000 V
CAT IV	600 V

⚠ ADVARSEL! Les alle sikkerhetsinstruksjoner og bruksanvisninger, også de i den vedlagte brosjyren. Feil ved overholdelsen av advarslene og nedenstående anvisninger kan medføre elektriske støt, brann og/eller alvorlige skader.
Ta godt vare på alle advarslene og informasjonene.

SPESIELLE SIKKERHETSINSTRUKSJONER

Måleinstrument

Foreta ingen målinger i strømkretser med spenning over 1000 V. Bruk bare prøvekabel som er egnet for 1000 V og høyere.

Ikke bruk måleinstrumentet dersom dets overflate eller hendene dine er våte.

Overskrid aldri måleinstrumentets maksimale inngangsverdi.

Test funksjonen til måleinstrumentet først på en kjent kobling. Anta alltid at en strømkrets er under spenning til det er bevist at den er fri for spenning.

Lokket til batterikassen skal aldri åpnes når målingen pågår.

Bruk måleinstrumentet bare til de anvendelsene og i de omgivelser betingelsene det er produsert for. Ellers kan ikke sikkerhetsfunksjonene til måleinstrumentet arbeide feilfritt og det kan føre til alvorlige kroppsskader hhv. skader på måleinstrumentet.

Foreta aldri måling med defekt måleinstrument, f.eks. dersom kassen er skadet eller dersom metalldele er åpent tilgjengelig på måleinstrumentet.

Berøringsfri spenningskontroll: LEDen viser ikke tilstanden til en elektrisk installasjon. Selv om LEDen under kontrollen ikke lyser skal aldri lederen berøres fordi den kan være under spenning. Test funksjonen til LEDen på en kjent spenningskilde. Lyser LEDen ikke så er spenningsindikatoren defekt og skal ikke brukes til måling! Den berøringsfri spenningsindikator blir påvirket av eksterne spenninger og hvordan måleinstrument holdes eller plasseres.

Målekategorier og dens betydning etter IEC 61010-1:

CAT III: målinger i bygningsinstallasjon: stasjonær bruker, instrument fast til fordelere

CAT IV: målinger på kilden til lavspenningsinstallasjonen: måler hovedforbindelse, primær overstrømsvern innretninger

For de aktuelle foreliggende måleinstrumentet gjelder målekategorien og den tilordnede maksimale beregningsspenningen, f.eks. 1000 V CAT III, som er trykk på instrumentet.

SPESIELLE SIKKERHETSINSTRUKSJONER Batterier

For en feilfri drift må 2-AA batteriene settes riktig inn i apparatet. Bruk ingen andre spennings- eller strømforsyninger.

Batteriene skal alltid oppbevares utenfor barns rekkevidde.

Ikke sett inn nye og gamle batterier blandet. Sett aldri inn batterier blandet fra forskjellige produsenter (eller forskjellige typer batterier fra en produsent).

Sett aldri inn oppladbare batterier og ikke oppladbare batterier samtidig.

Sett batteriene inn tilsvarende + / – symbolene.

Brukte batterier skal med en gang deponeres miljøvennlig.

Under ekstreme belastninger og ekstreme temperaturer kan det lekke ut batterivæske fra utskiftbare batterier. Ved berøring med batterivæske, vask umiddelbart med såpe og vann. Ved kontakt med øynene må øynene skylles grundig i

rennende vann i minst 10 minutter. Oppsøk lege umiddelbart.

Dette apparatet er ikke beregnet til bruk av personer (også barn) med innskrenket fysiske, sensoriske eller psykiske evner. Heller ikke av personer med manglende erfaring eller viten om apparatet, dersom ikke de er under oppsyn av en kompetent person som har ansvar for deres sikkerhet eller gir instruksjoner om hvordan apparatet skal brukes. Barn må være under oppsyn slik at man kan være sikker på, at de ikke leker med apparatet.

FORMÅLSMESSIG BRUK

Apparatet er egnet for berøringsfri spenningsprøving.

Dette apparatet må kun brukes til de oppgitte formål.

VEDLIKEHOLD

Bruk kun Milwaukee tilbehør og Milwaukee reservedeler. Komponenter der utskiftning ikke er beskrevet skal skiftes ut hos Milwaukee kundeservice (se brosjyre garanti/kundeserviceadresser).

Ved behov kan du be om en eksplosjonstegning av apparatet hos din kundeservice eller direkte hos Milwaukee Electric Tool, Max-Eyth-Straße 10, D-71364 Winnenden, Germany. Oppgi maskintype og det tisifrete nummeret på typeskiltet.

SYMBOLER



Les nøye gjennom bruksanvisningen før maskinen tas i bruk.



Kast aldri elektroverktøy i husholdningsavfallet! I henhold til EU-direktiv 2002/96/EF om kasserte elektriske og elektroniske produkter og direktivets iverksettning i nasjonal rett, må elektroverktøy som ikke lenger skal brukes, samles separat og returneres til et miljøvennlig gjenvinningsanlegg.



Beskyttelsesisolering



Gjennomfør aldri målinger i strømkretser med spenning over 1000 V

TEKNISKA DATA

Spenningsområde	50-1000 V
Vikt med batteri	43 g
Max. spenning mellom anslutning og jord	
CAT III	1000 V
CAT IV	600 V

⚠ VARNING! Läs alla säkerhetsanvisningar och andra tillhörande anvisningar, även de i den medföljande broschyren. Fel som uppstår till följd av att anvisningarna nedan inte följts kan orsaka elstöt, brand och/eller allvarliga kroppsskador.
Förvara alla varningar och anvisningar för framtida bruk.

SÄRSKILDA SÄKERHETSINSTRUKTIONER för mätapparaten

Genomför inga mätningar i strömkretsar med spänning på över 1000 V. Använd endast provkabler som lämpar sig för 1000 V eller mer.

Använd mätapparaten inte om apparathöljet eller din hand är fuktig.

Överskrid aldrig de ingångsvärden som är maximalt tillåtna för mätapparaten.

Testa først mätapparaten funksjon på en känd koppling. Utgå alltid ifrån att en strømkrets står under spänning så länge tills den bevisligen er spenningsløs.

Öppna aldrig batterifacketts lock under en mätning.

Använd mätapparaten endast för det avsedda ändamålet och under de nämnda omgivningsvilkoren. I annat fall finns risk at mätapparaten säkerhetsfunksjoner inte fungerer feilfritt og att du kan skada dig allvarligt resp. att mätapparaten tar skada.

Använd aldrig en mätapparat som har tagit skada på något sätt, t.ex. om apparathöljet är skadet eller om metalldele er synliga.

Berøringsfritt spenningsprov: LED:n viser inte tilstanden på en elektrisk installasjon. Även om LED:n inte lyser under en provning får du aldrig vidröra trådar som eventuellt kan stå under spänning. Testa om LED:n fungerer feilfritt på en känd spenningskälla. Om LED:n då inte lyser är spenningsprovaren defekt og får inte längre användas för mätningar! Det berøringsfria spenningsprovet påverkas av externa spenninger samt av hur du håller mätapparaten eller var den är placerad.

Mätkategorier og deras betydelse enligt IEC 61010-1: CAT III: Mätningar i husinstallasjoner: stationära förbrukare, fördelarslutningar, apparater fast installerade på fördelaren

CAT IV: Mätningar på källan för lågspenningsinstallasjoner: räknare huvudanslutning, primära överstrømskyddsanordninger

För din mätapparat gäller den mätkategori og respektive dimensioneringsspänning, t.ex. 1000 V CAT III, som står på mätinstrumentet.

SÄRSKILDA SÄKERHETSINSTRUKTIONER Batterier

För att instrumentet ska fungera feilfritt måste 2 AA-batterier sättas in på föreskrivet sätt. Använd ingen annan spennings- eller strømforsörjning.

Förvara alltid batterier utom räckhåll för barn.

Blanda inte nya og använda batterier. Använd inte batterier från olika tillverkare (eller olika typer av batterier från samma tillverkare).

Använd inte oppladningsbara og ej oppladningsbara batterier tillsammans.

Sätt in batteriene i enlighet med symbolene + / –.

Avfallshanterer genast förbrukade batterier på föreskrivet sätt.

Under ekstrem belastning eller ekstrem temperatur kan batterivätska tränga ut ur skadade utbytesbatterier. Vid

beröring med batterivätska tvätta genast av med vatten og tvåvl. Vid ögonkontakt spola genast i minst 10 minuter og kontakta genast läkare.

Den här apparaten är avsedd för personer (även barn) med begränsad fysisk, sensorisk eller mental förmåga, bristande erfarenhet og/eller bristande kunskap. Förutsättningen är att det finns en person som ansvarar för säkerheten eller har gett anvisningar om hur apparaten ska användas. Se till att barn inte leker med apparaten.

ANVÄND MASKINEN ENLIGT ANVISNINGARNA

Instrumentet lämpar sig för en berøringsfri spenningskontroll.

Maskinen får endast användas för angiven tillämpning.

SKÖTSEL

Använd endast Milwaukee-tillbehør og Milwaukee-reservdelar. Komponenter, för vilka inget byte beskrivs, skall bytas ut hos Milwaukee-kundtjänst (se broschyren garanti-/kundtjänstadresser).

Vid behov av sprängskiss, kan en sådan, genom att uppgge maskinens art. nr. (som finns på typskylten) erhållas från: Milwaukee Electric Tool, Max-Eyth-Straße 10, D-71364 Winnenden, Germany.

SYMBOLER



Läs instruksjonen noga innan du startar maskinen.



Elektriske verktøy får ikke kastas i hushållsoporna! Enligt direktivet 2002/96/EG som avser äldre elektrisk og elektronisk utrustning og dess tillämpning enligt nationell lagstiftning ska uttjänta elektriske verktøy sorteras separat og lämnas till miljøvänlig återvinning.



Skyddsisolering



Genomför inga mätningar i strømkretsar med spenninger på over 1000 V.

TEKNISET ARVOT

Jännite	50-1000 V
Paino vaihtoakun kera	43 g
Suurin jännite liitännän ja maadoituksen välillä	
CAT III	1000 V
CAT IV	600 V

VAROITUS! Lue kaikki, myös oheistetussa esitteessä annetut turvallisuusmääräykset ja käyttöohjeet. Turvallisuusohjeiden noudattamisen laiminlyönti saattaa johtaa sähköiskuun, tulipaloon ja/tai vakavaan loukkaantumiseen.
Säilytä kaikki turvallisuus- ja muut ohjeet tulevaisuutta varten.

LAITEKOHTAISET TURVALLISUUSMÄÄRÄYKSET Mittari

Älä koskaan mittaa virtapiirejä, joiden jännite on yli 1000 V. Käytä vain mittausjohtoja, jotka on hyväksytty 1000 V tai suuremmalle jännitteelle.

Älä käytä mittaria, jos sen kotelo tai kätesi ovat kosteat.

Älä ylitä mittarin sallittuja suurimpia sisääntuloarvoja.

Tarkasta ensin mittarin toiminta tunnetulla kytkennällä. Oleta aina, että virtapiiri on jännitteellinen, kunnes on todettu, että se on varmasti jännitteetön.

Älä koskaan avaa paristolokeron kantta mittauksen aikana. Käytä mittaria vain sille määrittätyihin tarkoituksiin sallituissa ympäristöolosuhteissa. Muussa tapauksessa mittarin turvatoiminnot saattavat pettää ja tästä voi aiheutua vakavia henkilövammoja tai mittarin vahingoittuminen.

Älä koskaan suorita mittauksia viallisella mittarilla, esim. jos kotelo on vahingoittunut tai mittarin metalliosat ovat suojaamattomia.

Kosketukseton jännitteenmittaus:

Valodiodi ei näytä sähköasennuksen senhetkistä tilaa. Älä koskaan kosketa johtimia, jotka saattavat olla jännitteellisiä, älä silloinkaan, jos valodiodi ei pala mittauksen aikana. Tarkasta valodiodin toimivuus tunnetun jännitteenlähteen avulla. Jos valodiodi ei pala, niin jännitemittarissa on vika eikä sitä saa enää käyttää mittauksiin! Kosketuksettomaan jännitteenmittaukseen vaikuttavat ulkoiset jännitteet sekä se, miten mittaria pidellään tai miten se asetetaan mittauskohtaan.

Mittausluokat ja niiden merkitys standardin IEC 61010-1 mukaan:

CAT III: mittaukset rakennuksen sähköasennuksessa: kiinteästi asennetut kuluttajat, jakeluliitäntä, jakeluun kiinteästi asennetut laitteet

CAT IV: mittaukset pienjänniteasennusten virranlähteessä: pääliitännän laskuri, suorat ylivirtasuojalaitteet
Tätä mittariasi koskevat laitteen päälle merkitty mittausluokka ja sille määrätty korkein mittausjännite, esim. 1000 V CAT III.

LAITEKOHTAISET TURVALLISUUSMÄÄRÄYKSET Akut

Moitteettoman käytön varmistamiseksi tulee panna 2 AA-paristoa oikein paikalleen laitteeseen. Älä käytä mitään muita jännite- tai virtalähteitä.

Säilytä paristot aina poissa lasten ulottuvilta.

Älä pane laitteeseen yhdessä uusia ja käytettyjä paristoja. Älä käytä eri valmistajien paristoja yhdessä (tai saman valmistajan erityyppisiä paristoja).

Älä käytä uudelleenladattavia ja ei-uudelleenladattavia paristoja yhdessä.

Pane paristot paikalleen + / - -kuvakkeiden mukaisesti.

Hävitä loppuun käytetyt paristot heti määräysten mukaisesti.

Vaurioituneesta akusta saattaa erityisen kovassa käytössä tai poikkeavassa lämpötilassa vuotaa akkuhappoa. Ihonkohta, joka on joutunut kosketukseen akkuhapon kanssa on viipymättä pestävä vedellä ja saippualla. Silmä, johon on joutunut akkuhappoa, on huuhteltava vedellä

vähintään 10 minuutin ajan, jonka jälkeen on viipymättä hakeuduttava lääkärin apuun.

Tätä laitetta ei ole tarkoitettu sellaisten henkilöiden (ei myöskään lasten) käytettäväksi, joiden fyysiset, aistimelliset tai henkiset kyvyt ovat rajoitteelliset tai joilla ei ole tarvittavaa kokemusta tai asiantuntemusta, paitsi niissä tapauksissa, jolloin he ovat heidän turvallisuudestaan vastuussa olevan henkilön valvonnassa tai saavat tältä henkilöltä laitteen käyttöä koskevat ohjeet. Lapsia tulee valvoa, jotta voidaan varmistaa, että he eivät voi leikkiä tällä laitteella.

TARKOITUKSEN MUKAINEN KÄYTTÖ

Laitetta voi käyttää kontaktittomaan jännitteen tunnistukseen.

Älä käytä tuotetta ohjeiden vastaisesti.

HUOLTO

Käytä ainoastaan Milwaukee lisätarvikkeita ja Milwaukee varaosia. Mikäli jokin komponentti, jota ei ole kuvailtu, tarvitsee vaihtoa ota yhteys johonkin Milwaukee palvelupisteistä (kts. listamme takuuhuoltoilikkeiden/ palvelupisteiden osoitteista)

Tarpeen vaatiessa voit pyytää lähettämään laitteen kokoonpanopiirustuksen ilmoittamalla arvokilven kymmennumeroisen numeron seuraavasta osoitteesta: Milwaukee Electric Tool, Max-Eyth-Straße 10, D-71364 Winnenden, Germany.

SYMBOLIT



Lue käyttöohjeet huolellisesti, ennen koneen käynnistämistä.



Älä hävitä sähkötyökalua tavallisen kotitalousjätteen mukana! Vanhoja sähkö- ja elektroniikkalaitteita koskevan EU-direktiivin 2002/96/ETY ja sen maakohtaisten sovellusten mukaisesti käytetyt sähkötyökalut on toimitettava ongelmajätteen keräyspisteeseen ja ohjattava ympäristöystävälliseen kierrätykseen.



Suojaeristetty



Älä koskaan mittaa virtapiirejä, joiden jännite on yli 1000 V.

Copyright 2011
Milwaukee Electric Tool
Max-Eyth-Straße 10
D-71364 Winnenden
Germany
+49 (0) 7195-12-0



(06.11)
4931 4140 11